



**АДМИНИСТРАЦИЯ ПАВЛОВСКОГО СЕЛЬСКОГО ПОСЕЛЕНИЯ
ПАВЛОВСКОГО РАЙОНА**

ПОСТАНОВЛЕНИЕ

от 18.06.2018

№ 168

станция Павловская

О внесении изменений в постановление администрации Павловского сельского поселения Павловского района от 29 ноября 2017 года № 423 «Об утверждении ведомственной целевой программы Павловского сельского поселения Павловского района «Формирование современной городской среды» на 2018-2022 годы»

В целях приведения муниципального правового акта Павловского сельского поселения Павловского района в соответствие, руководствуясь постановлением Правительства Российской Федерации от 16 декабря 2017 года № 1578 «О внесении изменений в Правила предоставления и распределения субсидий из федерального бюджета бюджетам субъектов российской Федерации на поддержку государственных программ субъектов российской Федерации и муниципальных программ формирования современной городской среды», **п о с т а н о в л я ю :**

1. Внести изменения в постановление администрации Павловского сельского поселения Павловского района от 29 ноября 2017 года № 423 «Об утверждении ведомственной целевой программы Павловского сельского поселения Павловского района «Формирование современной городской среды» на 2018-2022 годы», изложив приложение в новой редакции (приложение).

2. Муниципальному казённому учреждению администрации Павловского сельского поселения Павловского района (Воронова) разместить настоящее постановление на официальном Web-сайте Павловского сельского поселения Павловского района (www.pavlovskoe-sp.ru).

3. Постановление вступает в силу после дня его официального опубликования.

Исполняющий обязанности главы
Павловского сельского поселения
Павловского района

Н.В.Левченко

ПРИЛОЖЕНИЕ
к постановлению администрации
Павловского сельского поселения
Павловского района
от 18.06.2018 № 168

**ВЕДОМСТВЕННАЯ ЦЕЛЕВАЯ ПРОГРАММА
ПАВЛОВСКОГО СЕЛЬСКОГО ПОСЕЛЕНИЯ
ПАВЛОВСКОГО РАЙОНА
«ФОРМИРОВАНИЕ СОВРЕМЕННОЙ ГОРОДСКОЙ СРЕДЫ»
НА 2018-2022 ГОДЫ**

ПАСПОРТ

**ведомственной целевой программы Павловского сельского поселения
Павловского района «Формирование современной городской среды»
на 2018-2022 годы**

Наименование Программы	Ведомственная целевая программа «Формирование современной городской среды» на 2018-2022 годы (далее – Программа)
Основание для разработки Программы	Постановление Правительства Российской Федерации от 10 февраля 2017 года № 169 «Об утверждении Правил предоставления и распределения субсидий из федерального бюджета субъектов российской Федерации на поддержку государственных программ субъектов Российской Федерации и муниципальных программ формирования современной городской среды», постановление Правительства Российской Федерации от 16 декабря 2017 года № 1578 «О внесении изменений в Правила предоставления и распределения субсидий из федерального бюджета бюджетам субъектов российской Федерации на поддержку государственных программ субъектов российской Федерации и муниципальных программ формирования современной городской среды», Приказ министерства финансов Краснодарского края от 22 ноября 2017 года № 412 «Об утверждении уровней софинансирования из краевого бюджета расходного обязательства муниципального образования Краснодарского края по муниципальным образованиям

Краснодарского края на 2018 год и на плановый период 2019 и 2020 годов»

Основные разработчики Программы	Администрация Павловского сельского поселения Павловского района
Координатор Программы	Заместитель главы Павловского сельского поселения Павловского района
Исполнители мероприятий Программы	Администрация Павловского сельского поселения Павловского района
Цели и задачи Программы	<p>Повышение качества и комфорта городской среды на территории Павловского сельского поселения Павловского района (далее - Павловское сельское поселение);</p> <p>обеспечение формирования единого облика Павловского сельского поселения;</p> <p>обеспечение создания, содержания и развитие объектов благоустройства на территории Павловского сельского поселения;</p> <p>повышение уровня вовлеченности заинтересованных граждан, организаций в реализации мероприятий по благоустройству нуждающихся в благоустройстве территорий общего пользования Павловского сельского поселения, а также дворовых территорий многоквартирных домов.</p>
Сроки реализации Программы	2018-2022 годы
Объемы и источники финансирования Программы	<p>общий объем бюджетных ассигнований необходимых на реализацию мероприятий Программы составляет 91 598,1 тыс. рублей, в том числе по годам реализации:</p> <p>2018 год – 16 079,1 тыс. рублей</p> <p>2019 год – 40 919,0 тыс. рублей</p> <p>2020 год – 23 500,0 тыс. рублей</p> <p>2021 год – 6 000,0 тыс. рублей</p> <p>2022 год – 5 100,0 тыс. рублей</p> <p>за счет средств местного бюджета (бюджета Павловского сельского поселения) составляет 8 916,0 тыс. рублей, в том числе по годам реализации:</p>

2018 год – 1 447,1 тыс. рублей
 2019 год – 4 046,9 тыс. рублей
 2020 год – 2 324,2 тыс. рублей
 2021 год – 593,4 тыс. рублей
 2022 год – 504,4 тыс. рублей

за счет средств краевого бюджета
 составляет 19 844,0 тыс. рублей,
 в том числе по годам реализации:
 2018 год – 3 511,7 тыс. рублей
 2019 год – 8 849,6 тыс. рублей
 2020 год – 5 082,2 тыс. рублей
 2021 год – 1 297,6 тыс. рублей
 2022 год – 1 102,9 тыс. рублей

за счет средств федерального бюджета
 составляет 62 838,1 тыс. рублей, в том числе
 по годам реализации:
 2018 год – 11 120,3 тыс. рублей
 2019 год – 28 022,5 тыс. рублей
 2020 год – 16 093,6 тыс. рублей
 2021 год – 4 109,0 тыс. рублей
 2022 год – 3 492,7 тыс. рублей

Контроль за выполнением Программы
 контроль за выполнением Программы
 осуществляет администрация Павловского
 сельского поселения Павловского района

1. Содержание проблемы и обоснование необходимости ее решения программными методами

Программа разработана в соответствии с Правилами предоставления и распределения субсидий из федерального бюджета бюджетам субъектов Российской Федерации на поддержку государственных программ субъектов Российской Федерации и муниципальных программ, утвержденных Постановлением Правительства Российской Федерации от 10 февраля 2017 года № 169, постановлением Правительства Российской Федерации от 16 декабря 2017 года № 1578 «О внесении изменений в Правила предоставления и распределения субсидий из федерального бюджета бюджетам субъектов российской Федерации на поддержку государственных программ субъектов российской Федерации и муниципальных программ формирования современной городской среды», Приказа министерства финансов Краснодарского края от 22 ноября 2017 года № 412 «Об утверждении уровней софинансирования из краевого бюджета расходного обязательства муниципального образования Краснодарского края по муниципальным образованиям Краснодарского края на 2018 год и на плановый период 2019 и 2020 годов», методическими рекомендациями Министерства строительства и

жилищно-коммунального хозяйства Российской Федерации по подготовке государственных программ формирования современной городской среды в рамках реализации приоритетного проекта «Формирование городской среды» на 2018-2022 годы, постановлением главы администрации (губернатора) Краснодарского края от 14 марта 2017 года № 169 «О внесении изменений в некоторые правовые акты главы администрации (губернатора) Краснодарского края», Приказа министерства финансов Краснодарского края от 22 ноября 2017 года № 412 «Об утверждении уровней софинансирования из краевого бюджета расходного обязательства муниципального образования Краснодарского края по муниципальным образованиям Краснодарского края на 2018 год и на плановый период 2019 и 2020 годов».

1.1. Характеристика благоустройства дворовых территорий.

В Павловском сельском поселении 114 многоквартирных жилых домов, которые имеют общую площадь дворовых территорий 282 487 м², из которых 276 266 м² дворовых территорий не благоустроены. Основная часть домов построена от 25 до 60 лет назад.

Доля благоустроенных дворовых территорий от общего количества дворовых территорий составляет 6%.

Доля населения, проживающего в жилом фонде с благоустроенными дворовыми территориями от общей численности населения Павловского сельского поселения Павловского района 0,5%.

Благоустройство дворов жилищного фонда на сегодняшний день в целом по Павловскому сельскому поселению полностью или частично не отвечает нормативным требованиям.

Пришло в негодность асфальтовое покрытие внутриквартальных проездов и тротуаров.

Недостаточно производились работы во дворах по уходу за зелеными насаждениями, удалению старых и больных деревьев, не осуществлялась посадка деревьев и кустарников. Зеленые насаждения на дворовых территориях представлены, в основном, зрелыми или перестойными деревьями, не устроены цветники, отсутствуют газоны.

В большинстве дворов отсутствует освещение придомовых территорий, необходимый набор малых форм и обустроенных площадок. Отсутствуют специально обустроенные стоянки для автомобилей, что приводит к их хаотичной парковке.

Надлежащее состояние придомовых территорий является важным фактором при формировании благоприятной экологической и эстетической городской среды.

Проблемы восстановления и ремонта асфальтового покрытия дворов, озеленения, освещения дворовых территорий, на сегодняшний день весьма актуальны и не решены в полном объеме в связи с недостаточным финансированием отрасли.

Принимаемые в последнее время меры по частичному благоустройству дворовых территорий не приводят к должному результату, поскольку не основаны на последовательном подходе к решению проблемы и не позволяют консолидировать денежные средства для достижения поставленной цели.

К благоустройству дворовых и внутриквартальных территорий необходим последовательный комплексный подход, рассчитанный на среднесрочный период, который предполагает использование программно-целевых методов, обеспечивающих увязку реализации мероприятий по срокам, ресурсам и исполнителям.

Основным методом решения проблемы должно стать благоустройство дворовых территорий, которое представляет собой, совокупность мероприятий, направленных на создание и поддержание функционально, экологически и эстетически организованной городской среды, улучшение содержания и безопасности дворовых территорий и территорий кварталов.

Благоустройство дворовых территории, предусматривает минимальный перечень работ по благоустройству дворовых территорий (с приложением визуализированного перечня образцов элементов благоустройства, предполагаемых к размещению на дворовой территории (Приложение № 1):

- ремонт дворовых проездов;
- обеспечение освещения дворовых территорий;
- установку, замена скамеек, урн для мусора;

При этом указанный перечень является исчерпывающим.

Нормативная стоимость (единичные расценки) работ по благоустройству, входящих в состав минимального перечня работ, приведена в соответствии с Таблицей 1.

Дополнительный перечень работ по благоустройству дворовых территорий:

- оборудование детских и (или) спортивных площадок;
- устройство, оборудование автомобильных парковок;
- высадка зелененных насаждений в виде деревьев и многолетних кустарников;
- устройство, реконструкция, ремонт тротуаров.

Таблица 1

№	Наименование норматива финансовых затрат на благоустройство, входящих в состав минимального перечня работ	Единица измерения	Нормативы финансовых затрат на 1 единицу измерения, с учетом НДС (тыс. руб.)
1	Стоимость ремонта асфальтового покрытия тротуара	м ²	1,107
2	Стоимость ремонта асфальтобетонного покрытия дорог и проездов	м ²	1,265
3	Приобретение скамьи	1 шт.	4,4
4	Приобретение урны	1 шт.	1,8
5	Стоимость установка светильника	1 шт.	7,8

Дополнительный перечень работ по благоустройству дворовых территорий многоквартирных домов, определяется исходя из соответствующего перечня, утвержденного Постановлением Правительства Российской Федерации от 10 февраля 2017 года № 169 «Об утверждении Правил предоставления и распределения субсидий из федерального бюджета субъектов российской Федерации на поддержку государственных программ субъектов Российской Федерации и муниципальных программ формирования современной городской среды».

При этом дополнительный перечень работ реализуется только при условии реализации работ, предусмотренных минимальным перечнем по благоустройству.

В рамках дополнительного перечня работ по благоустройству дворовых территорий будет трудовое участие заинтересованных лиц, которое выполняется в форме однодневного субботника по уборке дворовой территории.

Разработка дизайн-проекта благоустройства дворовых территорий осуществляется заинтересованными лицами при условии согласования с администрацией Павловского сельского поселения Павловского района или администрацией Павловского сельского поселения Павловского района на основании минимального и дополнительного перечня работ по благоустройству.

Разработка, обсуждение, согласование и утверждение дизайн-проекта благоустройства дворовой территории, а также дизайн-проект благоустройства территории общего пользования Павловского сельского поселения, осуществляется в соответствии с приложением № 2 к Программе.

Ориентировочная стоимость (единичные расценки) работ по благоустройству, входящих в состав дополнительного перечня работ приведена в соответствии с Таблицей 2.

Адресный перечень дворовых территорий многоквартирных домов, расположенных на территории Павловского сельского поселения, на которых планируется благоустройство в 2018-2022 годы, указан в приложении № 3 к паспорту Программы (перечень формируется на основании инвентаризации дворовых территорий и предложений заинтересованных лиц о включении дворовой территории в Программу, в соответствии с Порядком утвержденным нормативно-правовым актом администрации Павловского сельского поселения).

Проведение мероприятий по благоустройству дворовых территорий многоквартирных домов, а также территорий общего пользования Павловского сельского поселения, осуществляется с учётом необходимости обеспечения физической, пространственной и информационной доступности зданий, сооружений, дворовых и общественных территорий для инвалидов и других маломобильных групп населения.

Реализация Программы позволит создать благоприятные условия среды обитания, повысить комфортность проживания населения Павловского сельского поселения, увеличить площадь озеленения территорий, обеспечить более эффективную эксплуатацию жилых домов, улучшить условия для отдыха

и занятий спортом, обеспечить физическую, пространственную и информационную доступность зданий, сооружений, дворовых территорий для инвалидов и других маломобильных групп населения.

Таблица 2

№ п/п	Наименование норматива финансовых затрат	Единица измерения	Ориентировочная стоимость финансовых затрат на 1 единицу измерения, с учетом НДС (тыс. руб.)
1	2	3	4
1	Стоимость работ по созданию (посадке) зеленых насаждений (газон естественный травяной покров)	м ²	0,459
2	Стоимость работ по созданию (посадке) зеленых насаждений (цветник)	м ²	0,210
3	Стоимость работ по созданию (посадке) зеленых насаждений (деревья лиственные)	шт.	9,4
4	Стоимость работ по созданию (посадке) зеленых насаждений (кустарник)	шт.	0,85
5	Стоимость работ по созданию (посадке) зеленых насаждений (деревья субтропические)	шт.	4,15
6	Стоимость работ по созданию (посадке) зеленых насаждений (деревья хвойные)	шт.	4,9

1.2. Характеристика сферы благоустройства территорий общего пользования.

Внешний облик станицы, его эстетический вид во многом зависят от степени благоустроенности территории, от площади озеленения.

Благоустройство – комплекс архитектурно - планировочных, строительных и организационных мероприятий, в том числе по инженерной подготовке и обеспечению безопасности, озеленению, устройству покрытий, освещению, размещению малых архитектурных форм и объектов монументального искусства, в целях создания на территории поселения безопасной, удобной и привлекательной среды для проживания населения.

Озелененные территории вместе с насаждениями и цветниками создают образ Павловского сельского поселения, формируют благоприятную и комфортную среду для жителей и гостей поселения, выполняют рекреационные

и санитарно-защитные функции. Они являются составной частью природного богатства станицы и важным условием его инвестиционной привлекательности.

На территории Павловского сельского поселения имеется 10 объектов (территории общего пользования) - парки, скверы, улицы, и т.д., которые имеют общую площадь 98 795 м², из них нуждается в благоустройстве 63 007 м², что составляет 63%.

Доля населения, имеющего удобные пешеходный доступ к площадкам, специально оборудованным для отдыха, общения и проведения досуга, от общей численности населения Павловского сельского поселения – 21,5%.

На одного жителя Павловского сельского поселения приходится по 1,1 м² площади благоустроенных территорий общего пользования.

Для обеспечения благоустройства территорий общего пользования целесообразно проведение следующих мероприятий:

- озеленение, уход за зелеными насаждениями;
- оборудование малыми архитектурными формами, фонтанами, иными некапитальными объектами;
- устройство пешеходных дорожек,
- освещение территорий, в т. ч. декоративное;
- обустройство площадок для отдыха, детских, спортивных площадок;
- установка скамеек и урн, контейнеров для сбора мусора;
- оформление цветников;
- обеспечение физической, пространственной и информационной доступности территорий общего пользования для инвалидов и других маломобильных групп населения.

Адресный перечень общественных территорий Павловского сельского поселения, на которых планируется благоустройство в 2018-2022 годах, указывается в приложение № 4 к Программе. Перечень сформирован на основании инвентаризации территорий общего пользования и предложений заинтересованных лиц о включении общественных территорий в Программу и утвержден постановлением администрации Павловского сельского поселения от 22 марта 2018 года № 75 «Об утверждении перечня территорий общего пользования Павловского сельского поселения Павловского района по итогам рейтингового голосования по отбору территорий общего пользования Павловского сельского поселения Павловского района, подлежащих благоустройству в первоочередном порядке, для учета при актуализации ведомственной целевой программы Павловского сельского поселения Павловского района «Формирование современной городской среды» на 2018-2022 годы» на основании итогов голосования по отбору территорий общего пользования Павловского сельского поселения, подлежащих благоустройству в первоочередном порядке.

В ходе реализации Программы возможно вносить изменения в адресные перечни дворовых территорий многоквартирных домов и территорий общего пользования, планируемых к благоустройству в 2018-2022 годах в соответствии с текущим состоянием территории и обращениями граждан.

Применение программного метода позволит поэтапно осуществлять комплексное благоустройство дворовых и территорий общего пользования Павловского сельского поселения с учетом мнения граждан, а именно:

повысит уровень планирования и реализации мероприятий по благоустройству (сделает их современными, эффективными, оптимальными, открытыми, востребованными гражданами);

запустит реализацию механизма поддержки мероприятий по благоустройству, инициированных гражданами;

запустит механизм трудового участия граждан и организаций в реализации мероприятий по благоустройству;

сформирует инструменты общественного контроля за реализацией мероприятий по благоустройству на территории Павловского сельского поселения.

1.3. Характеристика сферы благоустройства объектов, находящихся в частной собственности (пользовании) и прилегающих к ним территорий

Под объектами, находящимися в частной собственности (пользовании) и прилегающими к ним территориями в настоящей Программе следует понимать объекты недвижимого имущества (включая объекты незавершенного строительства и земельные участки, находящиеся в собственности (пользовании) юридических лиц и индивидуальных предпринимателей, а также индивидуальные жилые дома и земельные участки, предоставленные для их размещения.

Значительная часть застроенной территории находится в частной собственности юридических и физических лиц и предназначена для строительства и эксплуатации объектов различного назначения: жилой застройки, зданий общественного-делового и производственного назначения и т.д.

Данные объекты являются элементами формирования городской среды и должны соответствовать критериям качества и комфорта, установленным на территории Павловского сельского поселения с целью формирования единого облика.

Благоустройство таких территорий должно осуществляться собственниками объектов, а также правообладателями земельных участков, согласно установленным нормам в части содержания: территорий, зданий, асфальтирования, озеленения, вывесок и рекламы, выполнения уборки и т.д.

Требования к благоустройству таких объектов содержатся в Правилах благоустройства территории Павловского сельского поселения Павловского района (далее – Правила благоустройства), принятые Решением Совета Павловского сельского поселения Павловского района от 19 апреля 2018 года №49/397 «Об утверждении Правил благоустройства территории Павловского сельского поселения Павловского района».

Выполнение требований Правил благоустройства позволит сформировать комфортную среду проживания, отвечающую современным требованиям архитектурно-пространственной организации, сформировать

единый облик Павловского сельского поселения как благоустроенного, ухоженного пространства.

Адресный перечень объектов недвижимого имущества (включая объекты незавершенного строительства) и земельных участков, находящихся в собственности (пользовании) юридических лиц и индивидуальных предпринимателей, которые подлежат благоустройству не позднее 2020 года за счет средств указанных лиц в приложении № 9 к Программе.

2. Цели, задачи и целевые показатели, сроки и этапы реализации Программы

Приоритетной целью программы является создание в Павловском сельском поселении современной комфортной среды, повышение уровня комплексного благоустройства для повышения качества жизни граждан на территории Павловского сельского поселения.

Задача программы:

организация мероприятий по благоустройству нуждающихся в благоустройстве общественных территорий;

организация мероприятий по благоустройству нуждающихся в благоустройстве дворовых территорий многоквартирных домов;

организация мероприятий по инвентаризации уровня благоустройства территорий индивидуальной жилой застройки (приложение № 10 к Программе).

учет мнения жителей и организаций при реализации проектов по благоустройству дворовых территорий и территорий общего пользования, а так же при определении конкретных территорий общего пользования, подлежащих благоустройству в первоочередном порядке;

повышение уровня вовлеченности заинтересованных граждан, организаций в реализацию мероприятий по благоустройству, нуждающихся в благоустройстве, территорий общего пользования, а также дворовых территорий многоквартирных домов.

Перечень целевых показателей приведен в приложении № 5 к Программе.

3. Перечень и краткое описание Программы

Основу Программы составляет ремонт и благоустройство дворовых территорий многоквартирных домов и мест массового пребывания населения.

Программа предусматривает реализацию 2-х основных мероприятий, направленных на достижение поставленных целей.

Основное мероприятие № 1 «Благоустройство территорий общего пользования».

В рамках данного мероприятия будет осуществлен ремонт территорий общего пользования в соответствии установленными требованиями (постановление администрации Павловского сельского поселения Павловского района от 3 августа 2017 года № 249).

Основное мероприятие № 2 «Благоустройство дворовых территорий».

В рамках данного мероприятия будет осуществлен ремонт дворовых проездов, обеспечение освещения дворовых территорий, установка скамеек, урн для мусора, и иные виды работ в соответствии установленными требованиями (постановление администрации Павловского сельского поселения Павловского района от 3 августа 2017 года № 249).

Перечень основных мероприятий Программы изложен в приложении № 6 к Программе.

4. Обоснование ресурсного обеспечения Программы

Финансирование реализации Программы будет осуществляться за счет средств местного бюджета и на условиях софинансирования с федерального и краевого бюджета, в соответствии с постановлением Правительства Российской Федерации от 10 февраля 2017 года № 169, постановлением главы администрации (губернатора) Краснодарского края от 14 марта 2017 года № 169 «О внесении изменений в некоторые правовые акты главы администрации (губернатора) Краснодарского края», в рамках государственной программы Краснодарского края «Формирование современной городской среды», утвержденной постановлением главы администрации (губернатора) Краснодарского края от 31 августа 2017 года № 655, приказом министерства финансов Краснодарского края от 22 ноября 2017 года № 412 «Об утверждении уровней софинансирования из краевого бюджета расходного обязательства муниципального образования Краснодарского края по муниципальным образованиям Краснодарского края на 2018 год и на плановый период 2019 и 2020 годов».

Общая потребность в финансовых ресурсах из средств местного бюджета для реализации Программы оценивается в сумме 8 916,0 тыс. рублей (таблица № 3).

Предоставление субсидии из краевого бюджета бюджету Павловского сельского поселения на софинансирование расходных обязательств по организации благоустройства территории поселения (дворовые территории, общественные территории: площади, набережные, улицы, пешеходные зоны, скверы, парки, иные территории) реализуется в соответствии с приоритетным проектом «Формирование комфортной городской среды».

Таблица 3

Годы реализации	Объемы финансирования, тыс. рублей				
	Всего	в разрезе источников финансирования			
		местные бюджеты	краевой бюджет	федеральный бюджет	внебюджетные источники

					ики
1	2	3	4	5	6
1	2	3	4	5	6
Основное мероприятие № 1					
«Благоустройство территорий общего пользования»					
2018	16079,1	1 447,1	3 511,7	11 120,3	-
2019	30 419,0	3 008,4	6 578,8	20 831,8	-
2020	20 000,0	1 978,0	4 325,3	16 696,7	-
2021	4 000,0	395,6	865,1	2 739,3	-
2022	3 100,0	306,0	670,4	2 123,0	-
Всего по основному мероприятию	73 598,1	7 135,7	15 951,3	50 511,1	-
Основное мероприятие № 2					
«Благоустройство дворовых территорий»					
2018	-	-	-	-	-
2019	10 500,0	1 038,5	2 270,8	7 190,7	-
2020	3 500,0	346,2	756,9	2 396,9	-
2021	2 000,0	197,8	432,5	1 369,7	-
2022	2 000,0	197,8	432,5	1 369,7	-
Всего по основному мероприятию	18 000,0	1 780,3	3 892,7	12 327,0	-
Общий объем финансирования по ведомственной целевой программе					
2018	16 079,1	1 447,1	3 511,7	11 120,3	-
2019	40 919,0	4 046,9	8 849,6	28 022,5	-
2020	23 500,0	2 324,2	5 082,2	16 093,6	-
2021	6 000,0	593,4	1 297,6	4 109,0	-
2022	5 100,0	504,4	1 102,9	3 492,7	-
Всего по программе	91 598,1	8 916,0	19 844,0	62 838,1	-

5. Положения, условия, включаемые в Программу для получения федеральной субсидии

Форму трудового участия граждан, заинтересованных лиц в выполнении минимального перечня работ по благоустройству дворовых территорий многоквартирных домов определяет субъект Российской Федерации.

В частности, это может быть:

выполнение жителями неоплачиваемых работ, не требующих специальной квалификации, как например: подготовка объекта (дворовой территории) к началу работ (земляные работы, снятие старого оборудования, уборка мусора), и другие работы (покраска оборудования, озеленение

территории посадка деревьев, охрана объекта), проведение субботников;

Включение предложений граждан, заинтересованных в добавлении дворовой территории в Программу, исходя из даты предоставления таких предложений при условии их соответствия установленным требованиям (перечень формируется на основании предложений заинтересованных лиц о включении дворовой территории в Программу, в соответствии с Порядком утвержденным нормативно-правовым актом администрации Павловского сельского поселения);

Порядок разработки, обсуждения, согласования и утверждения дизайн-проекта благоустройства дворовой территории многоквартирного дома, расположенного на территории Павловского сельского поселения, а также дизайн-проекта благоустройства общественной территории осуществляется в соответствии с Порядком, утвержденным Постановлением администрации Павловского сельского поселения Павловского района.

Порядок организации и проведения процедуры открытого голосования по отбору территорий общего пользования Павловского сельского поселения, подлежащих благоустройству в первоочередном порядке, утвержденном Постановлением администрации Павловского сельского поселения Павловского района.

Создание комиссии, утверждение порядка и графика проведения инвентаризации дворовых и общественных территорий, объектов недвижимого имущества и земельных участков, находящихся в собственности (пользовании) юридических лиц и индивидуальных предпринимателей, уровня благоустройства индивидуальных жилых домов и земельных участков, предоставленных для их размещения на территории Павловского сельского поселения Павловского района.

Допускается наличие синхронизации выполнения работ в рамках Программы с реализуемыми в Павловском сельском поселении федеральными, региональными и муниципальными программами (планами) строительства (реконструкции, ремонта) объектов недвижимого имущества, программ по ремонту и модернизации инженерных сетей и иных объектов, расположенных

6. Методика оценки эффективности реализации Программы

Оценки эффективности реализации Программы представляет собой алгоритм оценки фактической эффективности в процессе реализации Программы.

Оценка эффективности реализации Программы рассчитывается на основании:

- степени реализации мероприятий, включенных в Программу;
- степени соответствия запланированному уровню расходов и эффективности использования финансовых ресурсов;
- степени достижения целей и решения задач Программы.

Оценка эффективности реализации Программы проводится в соответствии с Порядком разработки, утверждения, реализации ведомственных целевых программ Павловского сельского поселения Павловского района,

утвержденного постановлением администрации Павловского сельского поселения Павловского района 28 января 2016 года № 46 «О порядке разработки, утверждения и реализации ведомственных целевых программ Павловского сельского поселения Павловского района».

7. Критерии выполнения Программы

Одним из важных критериев формирования и реализации Программы является учет мнения жителей и организаций при реализации проектов по благоустройству дворовых территорий и территорий общего пользования, а так же при определении конкретных территорий общего пользования, подлежащих благоустройству в первоочередном порядке, обеспечение вовлечения граждан и общественных организаций в процесс обсуждения проекта Программы в соответствии Приказом министерства строительства и жилищно-коммунального хозяйства Российской Федерации от 6 апреля 2017 года № 691/пр «Об утверждении методических рекомендаций и муниципальных программ формирования современной городской среды в рамках реализации приоритетного проекта «Формирование комфортной городской среды» на 2018-2022 годы».

Реализация Программы позволит к концу 2022 года:

улучшить содержание объектов благоустройства, зеленых насаждений и, в целом, внешнего облика Павловского сельского поселения;

улучшить состояние дворовых территорий многоквартирных домов.

К окончанию срока реализации Программы предполагается достижение следующих результатов и эффектов:

повышение уровня благоустройства и совершенствование внешнего облика территории Павловского сельского поселения;

повышение уровня комплексного благоустройства для повышения качества жизни граждан на территории Павловского сельского поселения;

повышение эстетического качества среды территории и формирование современного облика Павловского сельского поселения, сочетающего в себе элементы новизны и привлекательности;

создание благоприятных и комфортных условий проживания и отдыха населения.

При реализации Программы возможно возникновение следующих рисков, которые могут препятствовать достижению планируемых результатов:

риски, связанные с изменением бюджетного законодательства;

финансовые риски: финансирование Программы не в полном объеме в связи с неисполнением доходной части бюджета поселения.

В таком случае Программа подлежит корректировке.

8. Механизм реализации Программы и контроль за ее выполнением

Механизм реализации Программы и контроль за ее выполнением осуществляется согласно раздела 4 приложения к постановлению администрации Павловского сельского поселения Павловского района 28 января 2016 года № 46 «О порядке разработки, утверждения и реализации

ведомственных целевых программ Павловского сельского поселения Павловского района». Используемая система показателей (индикаторов) Программы должна позволять очевидным образом оценивать прогресс в достижении всех целей и решений всех задач программы и охватывать существенные аспекты достижения цели и решения задачи. Показатели (индикаторы) должны иметь запланированные количественные значения.

Кроме того, формализация показателей (индикаторов) Программы и установление их значений должны соотноситься с показателями Правил предоставления федеральной субсидии, правил предоставления региональной субсидии, паспорта Приоритетного проекта, документов стратегического планирования федерального и регионального уровня, обеспечивая преимущество в наименованиях показателей различных уровней и методикой их расчета.

Показатели результативности Программы должны включать в себя все показатели, отраженные в соглашении о предоставлении субсидий в рамках Приоритетного проекта.

Информация о ресурсном обеспечении Программы приводится в приложении № 7 к Программе по источникам финансирования (федеральный бюджет, региональный бюджет, местные бюджеты, внебюджетные средства).

План реализации программы отображен в приложении № 8 к Программе с уточненными контрольными событиями утверждается на весь период исполнения мероприятий.

Текущее управление реализацией Программы осуществляется заказчиком Программы – администрацией Павловского сельского поселения Павловского района в лице финансовой службы администрации Павловского сельского поселения Павловского района, которая выполняет следующие функции:

разрабатывает в пределах своих полномочий проекты нормативных правовых актов, необходимых для реализации Программы;

подготавливает в установленном порядке предложения по уточнению перечня программных мероприятий на очередной финансовый год, уточняет затраты на реализацию этих мероприятий, а также механизм реализации Программы;

анализирует реализацию Программы и обобщает информацию о выполнении запланированных мероприятий Программы.

Финансирование Программы осуществляется за счет средств федерального, краевого и местного бюджетов в соответствии с решением Совета Павловского сельского поселения Павловского района о бюджете на очередной финансовый год.

Исполняющий обязанности главы
Павловского сельского поселения
Павловского района



Н.В.Левченко

ПРИЛОЖЕНИЕ № 1
к Программе «Формирование
современной городской среды» на
2018-2022» годы

**Визуализированный перечень образцов элементов благоустройства,
рекомендуемый к размещению на дворовых и общественных территориях**

Обеспечение освещения дворовых территорий

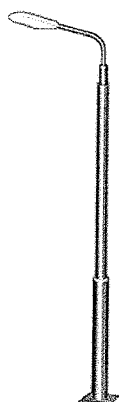
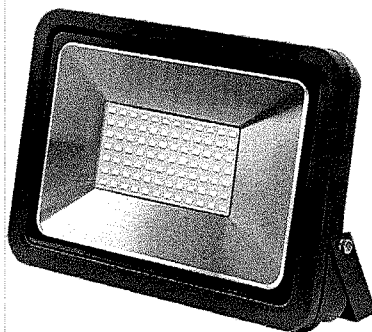

Скамьи для размещения на внутриквартальных территориях

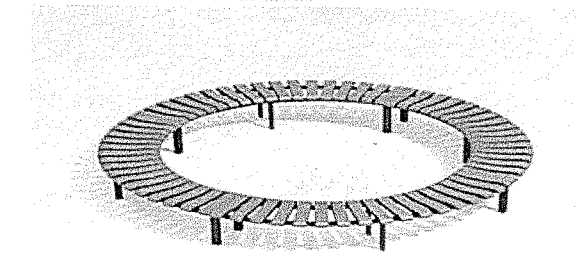
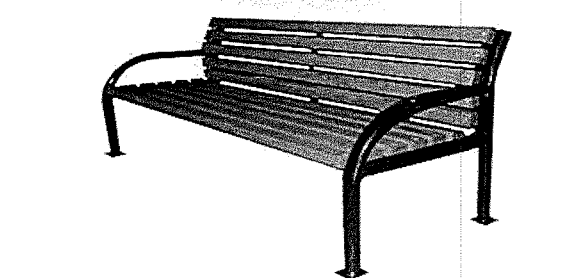
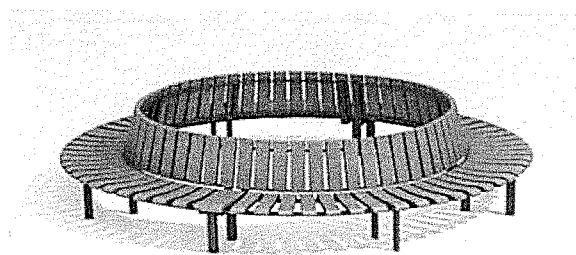
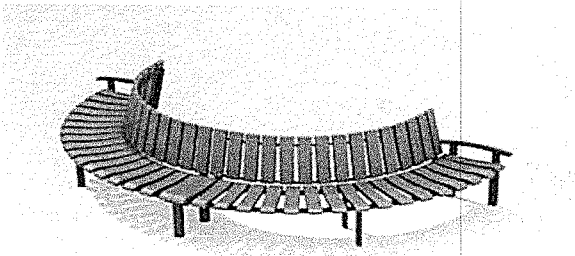
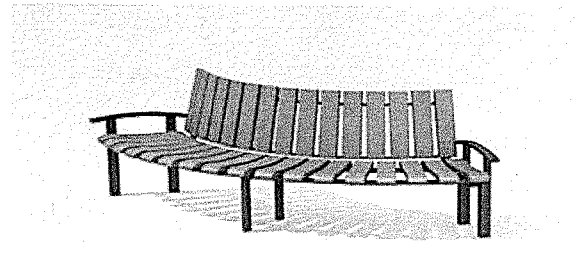
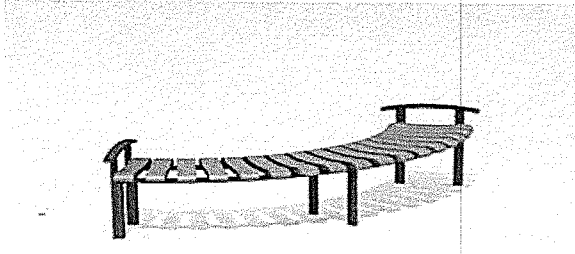
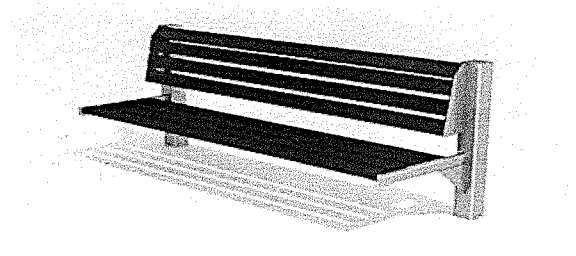
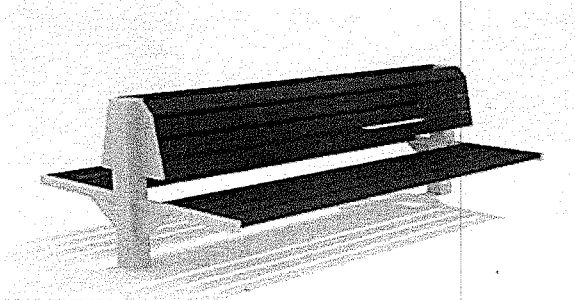

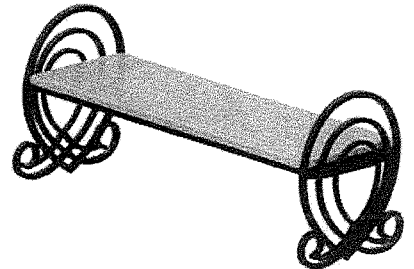
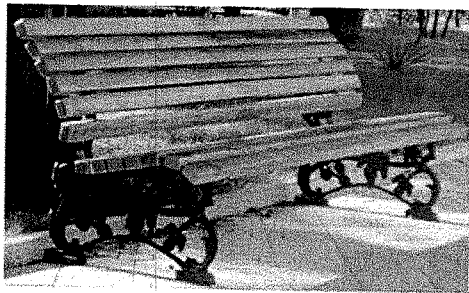
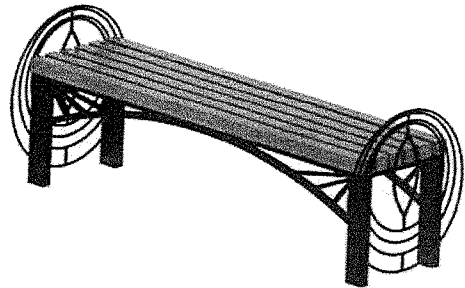
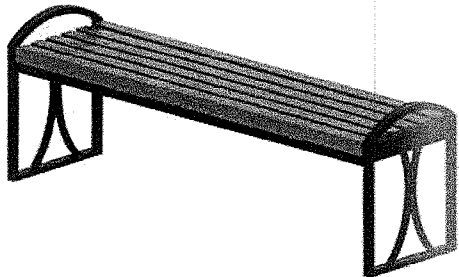
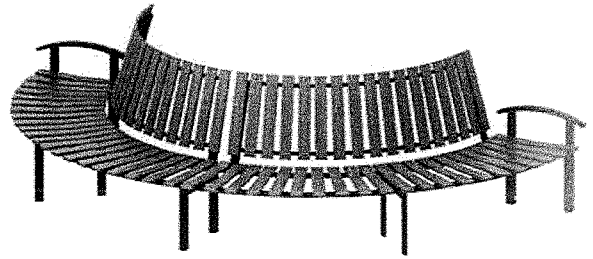
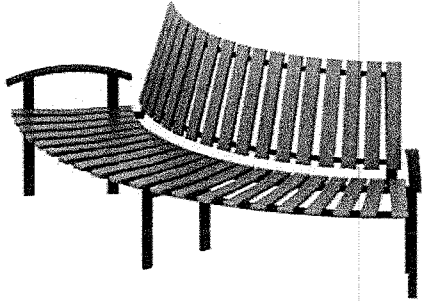
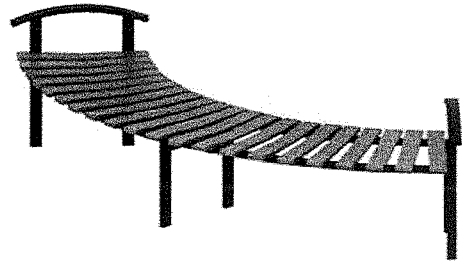
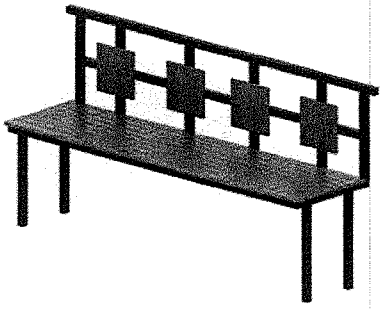

Скамьи для размещения на общественных территориях

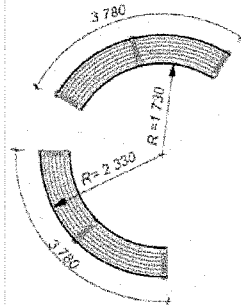
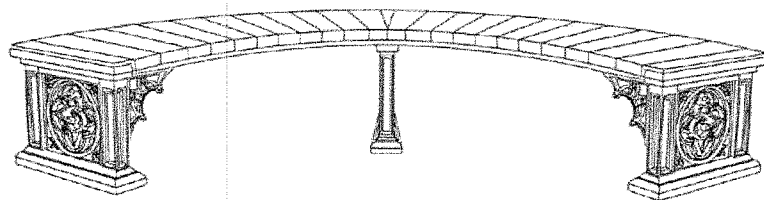
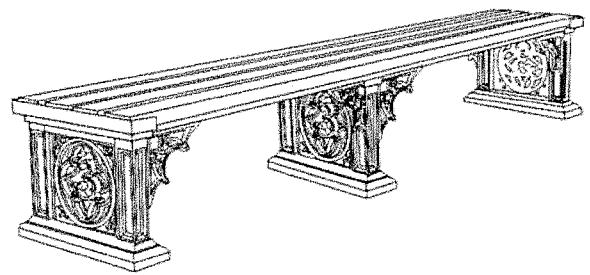
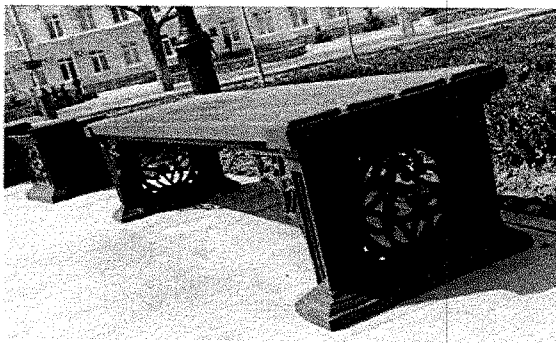

Урны для размещения на общественных территориях

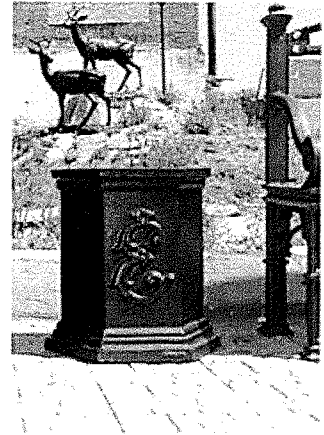

Урны для размещения на внутриквартальных территориях

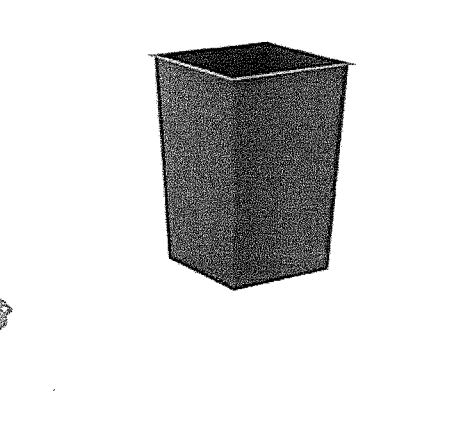
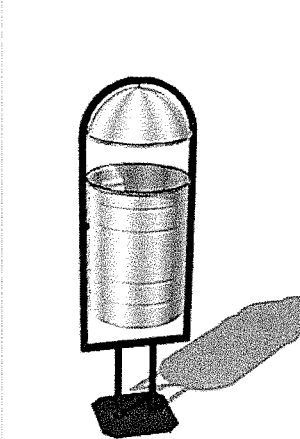
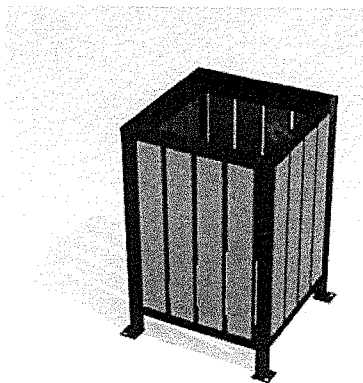
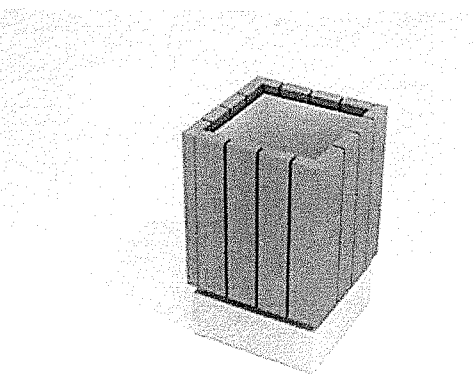
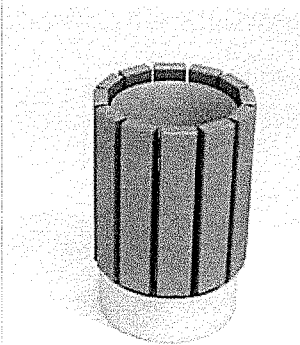
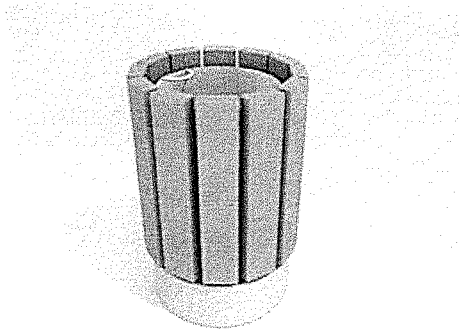

Детское и игровое оборудование для размещения на внутриквартальных территориях

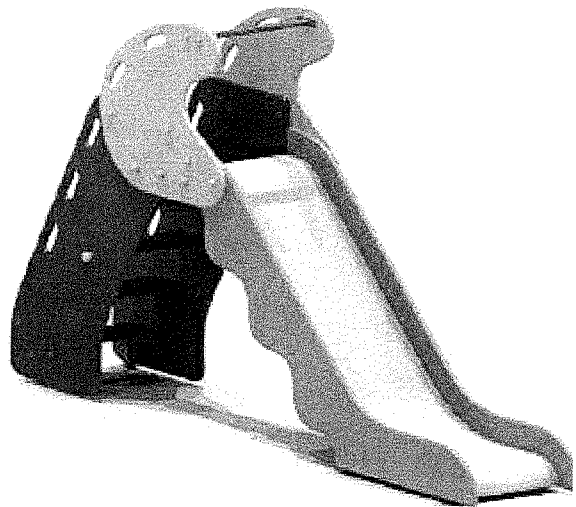
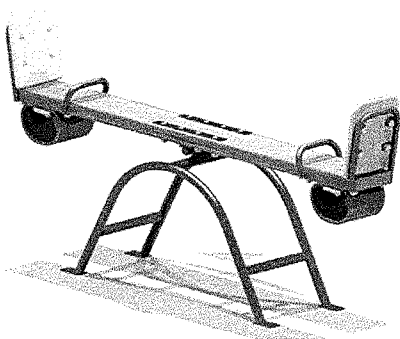
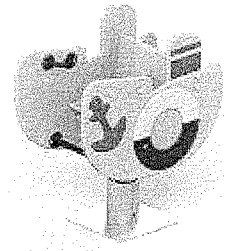
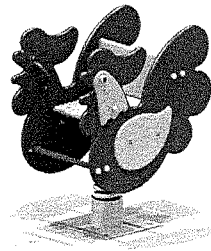
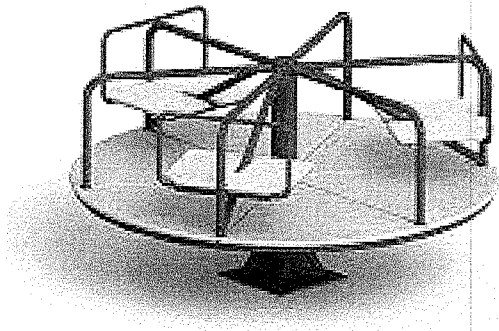
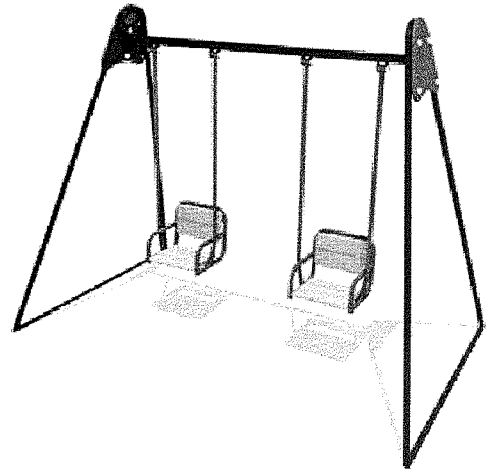
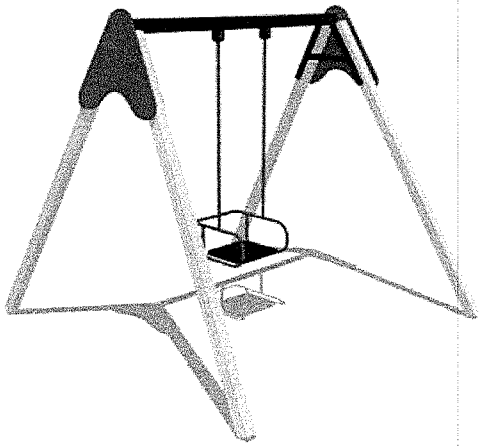

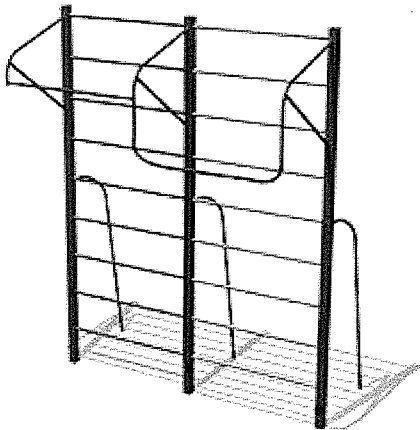
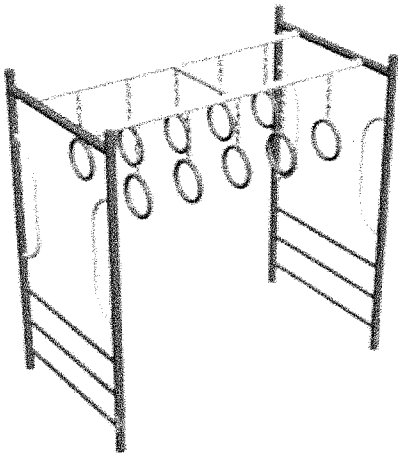
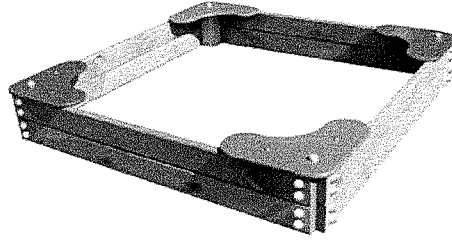
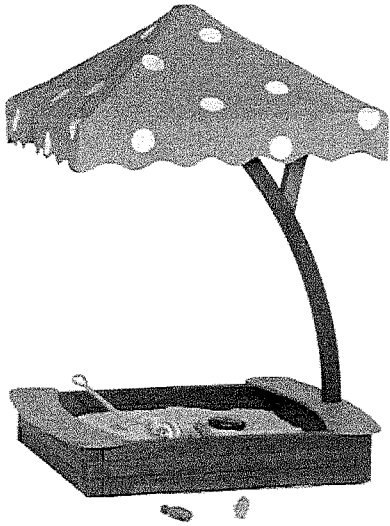

Исполняющий обязанности главы
Павловского сельского поселения
Павловского района

A handwritten signature in black ink, appearing to read "Н.В. Левченко".

Н.В.Левченко

ПРИЛОЖЕНИЕ № 2
к Программе «Формирование
современной городской среды»
на 2018-2022» годы

**Порядок
разработки, обсуждения, согласования и утверждения дизайн-проекта
благоустройства дворовой территории, а также дизайн-проекта
благоустройства территории общего пользования Павловского сельского
поселения Павловского района**

1. Общие положения

1.1. Настоящий Порядок регламентирует процедуру разработки, обсуждения и согласования заинтересованными лицами дизайн-проекта благоустройства дворовой территории, а также дизайн-проекта благоустройства территории общего пользования Павловского сельского поселения Павловского района, их утверждение в рамках реализации Программы формирования современной городской среды в Павловском сельском поселении Павловского района на 2018-2022 годы (далее – Порядок).

1.2. Под дизайн-проектом понимается графический и текстовый материал, включающий в себя визуализированное изображение дворовой территории или территории общего пользования, с планировочной схемой, фотофиксацией существующего положения, с описанием работ и мероприятий, предлагаемых к выполнению (далее – дизайн-проект).

Содержание дизайн-проекта зависит от вида и состава планируемых к благоустройству работ. Это может быть как проектная, сметная документация, так и упрощенный вариант в виде изображения дворовой территории или территории общего пользования с описанием работ и мероприятий, предлагаемых к выполнению.

1.3. К заинтересованным лицам относятся: собственники помещений в многоквартирных домах, собственники иных зданий и сооружений, расположенных в границах дворовой территории и (или) территории общего пользования, подлежащей благоустройству (далее – заинтересованные лица).

2. Разработка дизайн-проекта

2.1. Разработка дизайн-проекта в отношении дворовых территорий, а также территорий общего пользования, расположенных на территории Павловского сельского поселения Павловского района, осуществляется в соответствии с требованиями Градостроительного кодекса Российской Федерации, а также действующими строительными, санитарными и иными нормами и правилами.

2.2. Разработка дизайн-проекта дворовых территорий и территорий общего пользования Павловского сельского поселения Павловского района

осуществляется заинтересованными лицами или администрацией Павловского сельского поселения Павловского района (далее – администрация).

2.3. Разработка дизайн-проекта благоустройства дворовой территории осуществляется с учетом минимальных и дополнительных перечней работ по благоустройству дворовой территории, установленных администрацией и утвержденных протоколом общего собрания собственников помещений в многоквартирном доме, в отношении которой разрабатывается дизайн-проект благоустройства.

3. Обсуждение, согласование и утверждение дизайн-проекта

3.1. В целях обсуждения, согласования и утверждения дизайн-проекта благоустройства дворовой территории, администрация уведомляет уполномоченное лицо, которое вправе действовать в интересах всех собственников помещений в многоквартирном доме, придомовая территория которого включена в адресный перечень дворовых территорий проекта Программы (далее – уполномоченное лицо), о готовности дизайн-проекта в течение трех рабочих дней со дня изготовления дизайн-проекта.

3.2. Уполномоченное лицо обеспечивает обсуждение, согласование и утверждение дизайн-проекта благоустройства дворовой территории для дальнейшего утверждения в срок, не превышающий трёх рабочих дней.

3.3. Утверждение дизайн-проекта благоустройства дворовой территории многоквартирного дома осуществляется администрацией в течение трех рабочих дней со дня согласования дизайн-проекта.

3.4. Обсуждение, согласование и утверждение дизайн-проекта благоустройства территории общего пользования осуществляется с участием архитекторов, проектировщиков и других профильных специалистов.

3.5. Дизайн-проект благоустройства дворовой территории утверждается в двух экземплярах, в том числе один экземпляр хранится у уполномоченного лица.

3.6. Дизайн-проект благоустройства территории общего пользования утверждается в одном экземпляре и хранится в администрации Павловского сельского поселения Павловского района.

Исполняющий обязанности главы
Павловского сельского поселения
Павловского района



Н.В.Левченко

ПРИЛОЖЕНИЕ № 3
к Программе «Формирование
современной городской среды»
на 2018-2022» годы

**Адресный перечень дворовых территорий многоквартирных домов,
расположенных на территории Павловского сельского поселения
на которых планируется благоустройство в 2018-2022 году**

№ п/п	Адрес дворовой территории:	Год
1	2	3
1	ул. Юных Ленинцев, 7 квартал, дом № 1	2019
2	ул. Юных Ленинцев, 7 квартал, дом № 2	2019
3	ул. Юных Ленинцев, 7 квартал, дом № 3	2019
4	ул. Юных Ленинцев, 7 квартал, дом № 4	2019
5	ул. Юных Ленинцев, 7 квартал, дом № 5	2019
6	ул. Юных Ленинцев, дом № 198	2019
7	ул. Пушкина, дом № 213	2019
8	ул. Первомайская, дом № 40	2019
9	ул. Гладкова, дом № 44	2020
10	ул. Гладкова, дом № 46	2020
11	ул. Крупской, дом № 228	2020
12	ул. Кашина, дом № 19	2021
13	ул. Проезжая, дом № 31	2021
14	ул. Крупской, дом № 250	2022
15	Ул. Крупской, 7 квартал, дом 1,	2021

16	Ул. Крупской, 7 квартал, дом 2	2021
17	Ул. Крупской, 7 квартал, дом 3	2021
18	Ул. Крупской, 7 квартал, дом 4	2021
19	Ул. Крупской, 7 квартал, дом 5	2021
20	Ул. Крупской, 7 квартал, дом 6	2021
21	Ул. Крупской, 7 квартал, дом 7	2021
22	Ул. Крупской, 7 квартал, дом 8	2021
23	Ул. Крупской, 7 квартал, дом 9	2021
24	Ул. Крупской, 7 квартал, дом 10	2021
25	Ул. Юных Ленинцев, дом 239	2021
26	ул. Гладкова, дом 47,	2021
27	Ул. Гладкова, дом 49	2021
28	Ул. Гладкова, дом 43	2021
29	Ул. Юных Ленинцев, дом 176	2021
30	Ул. Юных Ленинцев, дом 241	2021
31	Ул. Юных Ленинцев, дом 228	2021
32	Ул. Первомайская, дом 32	2021
33	Ул. Юных Ленинцев, дом 234	2021
34	Ул. Юных Ленинцев, дом 236	2021
35	Ул. Первомайская, дом 28	2021
36	Ул. Первомайская, дом 30	2021
37	Ул. Пушкина, дом 261	2021
38	Ул. Пушкина, дом 263	2021
39	Ул. Горького, дом 278	2021
40	Ул. Горького, дом 269	2021
41	Ул. Гладкова, дом 19	2021
42	Ул. Гладкова, дом 21	2021
43	Ул. Гладкова, дом 16	2021
44	Ул. Гладкова, дом 14	2021
45	Ул. Гладкова, дом 10	2021
46	Ул. Гладкова, дом 8	2021
47	Ул. Гладкова, дом 6	2021

48	Ул. Гладкова, дом 4	2021
49	Ул. Гладкова, дом 2	2021
50	Ул. Ленина, дом 1	2021
51	Ул. Ленина, дом 3	2021
52	Ул. Ленина, дом 5	2021
53	Ул. Новопочтовая, дом 31	2021
54	Ул. Рабочая, дом 48	2021
55	Ул. Рабочая, дом 2	2021
56	Ул. Рабочая, дом 4	2021
57	Ул. Калинина, дом 1	2021
58	Ул. Калинина, дом 3	2021
59	Ул. Калинина, дом 5	2021
60	Ул. Калинина, дом 7	2021
61	Ул. Калинина, дом 10	2021
62	Ул. Калинина, дом 10, строение 1	2021
63	Ул. Короткая, дом 3	2021
64	Ул. Короткая, дом 5	2021
65	Ул., Короткая, дом 7	2021
66	Ул. Дзержинского, дом 9	2022
67	Ул. Дзержинского, дом 14	2022
68	Ул. Промышленная, дом 14	2022
69	Ул. Промышленная, дом 16	2022
70	Ул. Промышленная, дом 18	2022
71	Ул. Московская, дом 7	2022
72	Ул. Кубанская, дом 27	2022
73	Ул. Куйбышева, дом 13	2022
74	Ул. Куйбышева, дом 14	2022
75	Ул. Куйбышева, дом 15	2022
76	Ул. Куйбышева, дом 17	2022
77	Ул. Куйбышева, дом 19	2022
78	Ул., Куйбышева, дом 21	2022
79	Ул. Куйбышева, дом 23	2022

80	Ул. Куйбышева, дом 25	2022
81	Ул. Московская, дом 10	2022
82	Ул. Западная, дом 1	2022
83	Ул. Советская, дом 7	2022
84	Ул. Советская, дом 7/А	2022
85	Ул. Советская, 7/Б	2022
86	Ул. Космическая, дом 3	2022
87	Ул. Космическая, дом 4	2022
88	Ул. Советская, дом 9	2022
89	Ул. Заводская, дом 28	2022
90	Ул. Заводская, дом 31	2022
91	Ул. Заводская, дом 32	2022
92	Ул. Заводская, дом 33	2022
93	Ул. Советская, дом 30	2022
94	Ул. Советская, дом 32	2022
95	Ул. Заводская, дом 33/А	2022
96	Ул. Советская, дом 34	2022
97	Ул. Заводская, дом 35	2022
98	Ул. Заводская, дом 37	2022
99	Ул. Советская, дом 40	2022
100	Ул. Советская, дом 48	2022
101	Ул. Советская, дом 50	2022
102	Ул. Заводская, дом 44	2022
103	Ул. Заводская, дом 46	2022
104	Ул. Щорса, дом 83	2022
105	Ул. Советская, дом 62	2022
106	Ул. Советская, дом 129	2022
107	Ул. Советская, дом 131	2022
108	Ул. Советская, дом 145	2022
109	Ул. Советская, дом 147	2022
110	Ул. Советская, дом 149	2022
111	Ул. Азовская, дом 85/В	2022

112	Ул. Азовская, дом 85/Г	2022
113	Ул. Крестьянская, дом 2	2022
114	Ул. Юных Ленинцев, дом 435/13	2022

Исполняющий обязанности главы
Павловского сельского поселения
Павловского района

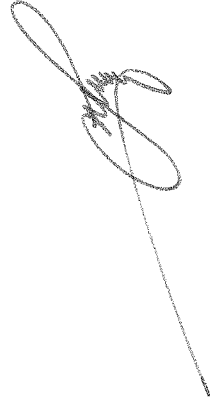

Н.В.Левченко

ПРИЛОЖЕНИЕ № 4
к Программе «Формирование
современной городской среды»
на 2018-2022 годы

**Адресный перечень территорий общего пользования
Павловского сельского поселения, на которых планируется благоустройство в 2018-2022 году**

№ п/п	Наименование территории общего пользования:	Год
1	2	3
1	Благоустройство пешеходной зоны по улице Ленина от улицы Пушкина до улицы Юных Ленинцев в станице Павловской Краснодарского края	2018
2	Благоустройство территории центрального парка станицы Павловской. (Капитальный ремонт: электромонтажные работы центрального парка в ст. Павловской, устройство пешеходной зоны периметра центрального парка с установкой малых архитектурных форм в ст. Павловской)	2018
3	Устройство пешеходной зоны центрального парка в ст. Павловской. Устройство спортивной площадки центрального парка в ст. Павловской. Устройство детской площадки № 1 центрального парка в ст. Павловской. Устройство детской площадки № 2 Острова центрального парка в ст. Павловской. Устройство малых архитектурных форм центрального парка в ст. Павловской. Устройство доступа для маломобильных групп населения центрального парка в ст. Павловской. Озеленение территории центрального парка в ст. Павловская	2019
4	Благоустройство набережной реки Сосыка в станице Павловской от улицы Первомайской до улицы Калинина (южный берег)	2019

5	Благоустройство центральной площади станции Павловской	2019
6	Благоустройство сквера (улица Ленина – улица Гладкова)	2020
7	Благоустройство сквера по улице Ленинградской станции Павловской (от улицы Советской до улицы Мира)	2021
8	Благоустройство сквера в Азовском микрорайоне станции Павловской (ограниченный улицами Азовской, Парковой, Горького, Пушкина)	2022
9	Благоустройство Сквера №1 (территория по ул. Горького от ул. Ленина до ул. Пролетарской)	2022
10	Благоустройство Центрального пляжа (территория ул. Халтурина)	2022
11	Благоустройство Сквера (территория между ул. Спартаковская № 1 и № 3)	2022
12	Благоустройство Сквера в юго-восточном микрорайоне (ул. Раздольная ул. Магистральная)	2022

Исполняющий обязанности главы
Павловского сельского поселения
Павловского района

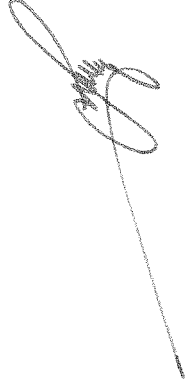

Н.В.Левченко

ПРИЛОЖЕНИЕ № 5
к Программе «Формирование
современной городской среды»
на 2018-2022» годы

**Целевые показатели ведомственной целевой программы
«Формирование современной городской среды» на 2018-2022 годы**

№ п/п	Наименование целевого показателя	Единица измерения	Значение показателей				
			2018 год	2019 год	2020 год	2021 год	2022 год
1	2	3	4				
1.	Ведомственная целевая программа «Формирование современной городской среды на 2018-2022 годы»						
1.1	Целевой показатель: Количество благоустроенных территорий общего пользования	единиц	2	2	1	1	1
1.2	Целевой показатель: Количество благоустроенных дворовых территорий многоквартирных домов	единиц	-	2	1	2	1

Исполняющий обязанности главы
Павловского сельского поселения
Павловского района



Н.В.Левченко

ПРИЛОЖЕНИЕ № 6
к Программе «Формирование
современной городской среды»
на 2018-2022» годы

**Перечень
основных мероприятий ведомственной целевой программы
«Формирование современной городской
среды» на 2018-2022 годы**

№ п/п	Наименование мероприятия	Источники финансиро вания	Объем финанси рования, всего (тыс.руб)	В том числе по годам					Непосредств енный результат реализации мероприятий	Участник Программ ы
				2018	2019	2020	2021	2022		
1	2	3	4	5	6	7	8	9	10	11
Отдельные мероприятия ведомственной целевой программы «Формирование современной городской среды на 2018-2022 годы»										
1.	Основное мероприятие № 1 Благоустройство территорий общего пользования	местный бюджет	7 135,7	1 447,1	3 008,4	1 978,0	395,6	306,6		
		краевой бюджет	15 951,3	3 511,7	6 578,8	4 325,3	865,1	670,4		
		федеральн ый бюджет	50 511,1	11 120,3	20 831,8	13 696,7	2 739,3	2 123,0		
		внебюджет ные источники	-	-	-	-	-	-	-	
		всего	73 598,1	16 079,1	30 419,0	20 000,0	4 000,0	3 100,0		

1.1	<p>Благоустройство пешеходной зоны по улице Ленина от улицы Пушкина до улицы Юных Ленинцев в станице Павловской Краснодарского края</p>	местный бюджет	353,9	-	-	-	-	Благоустройство пешеходной зоны по улице Ленина от улицы Пушкина до улицы Юных Ленинцев в станице Павловской Краснодарского края	Администрация Павловского сельского поселения Павловского района	
		краевой бюджет	859,0	-	-	-	-		Благоустройство пешеходной зоны по улице Ленина от улицы Пушкина до улицы Юных Ленинцев в станице Павловской Краснодарского края	Администрация Павловского сельского поселения Павловского района
		федеральный бюджет	2 719,9	-	-	-	-			Администрация Павловского сельского поселения Павловского района
		внебюджетные источники	-	-	-	-	-			Администрация Павловского сельского поселения Павловского района
		всего	3 932,8	-	-	-	-	3 932,8		Администрация Павловского сельского поселения Павловского района
1.2	<p>Благоустройство территории парка Павловской. (Капитальный ремонт: электромонтажные работы центрального парка в ст. Павловской, устройство пешеходной зоны периметра центрального парка с установкой малых архитектурных форм в ст. Павловской)</p>	местный бюджет	1 093,2	-	-	-	-	Благоустройство территории парка Павловской. (Капитальный ремонт: электромонтажные работы центрального парка в ст. Павловской, устройство пешеходной зоны периметра центрального парка с установкой малых архитектурных форм в ст. Павловской)	Администрация Павловского сельского поселения Павловского района	
		краевой бюджет	2 652,7	-	-	-	-		Благоустройство территории парка Павловской. (Капитальный ремонт: электромонтажные работы центрального парка в ст. Павловской, устройство пешеходной зоны периметра центрального парка с установкой малых архитектурных форм в ст. Павловской)	Администрация Павловского сельского поселения Павловского района
		федеральный бюджет	8 400,4	-	-	-	-			Администрация Павловского сельского поселения Павловского района
		внебюджетные источники	-	-	-	-	-			Администрация Павловского сельского поселения Павловского района
		всего	12 146,3	-	-	-	-	12 146,3		Администрация Павловского сельского поселения Павловского района

	центрального парка в ст. Павловская								2 Острова центрального парка в ст. Павловской. Устройство малых архитектурных форм центрального парка в ст. Павловской. Устройство доступа для маломобильных групп населения центрального парка в ст. Павловской. Озеленение территории центрального парка в ст. Павловская	
1.4	Благоустройство набережной реки Сосыка в станице Павловской от улицы Первомайской до улицы Калинина (южный берег)	местный бюджет	197,8	-	197,8	-	-	-	Благоустройство набережной реки Сосыка в станице Павловской	Администрация Павловского сельского поселения
		краевой бюджет	432,5	-	432,5	-	-	-		
		федеральный бюджет	1369,7	-	1369,7	-	-	-		

		внебюджетные источники	-	-	-	-	-	-	-	от улицы Первомайской до улицы Калинина (южный берег)	Павловского района
		всего	2000,0	-	2 000,0	-	-	-	-		
1.5	Благоустройство центральной площади станицы Павловской	местный бюджет	197,8	-	197,8	-	-	-	-	Благоустройство	Администрация Павловского
		краевой бюджет	432,6	-	432,6	-	-	-	-	центральной площади	Павловского
		федеральный бюджет	1 369,6	-	1 369,6	-	-	-	-	станции Павловской	сельского поселения Павловского района
		внебюджетные источники	-	-	-	-	-	-	-		
		всего	2 000,0	-	2 000,0	-	-	-	-		
1.6	Благоустройство сквера (улица Ленина – улица Гладкова)	местный бюджет	1 978,0	-	1 978,0	-	-	-	-	Благоустройство сквера	Администрация Павловского
		краевой бюджет	4 325,3	-	4 325,3	-	-	-	-	(улица Ленина –	Павловского
		федеральный бюджет	13 696,7	-	13 696,7	-	-	-	-	улица Гладкова)	сельского поселения Павловского района
		внебюджетные источники	-	-	-	-	-	-	-		
		всего	20 000,0	-	20 000,0	-	-	-	-		
1.7	Благоустройство сквера по улице Ленинградской станицы Павловской (от улицы Советской до	местный бюджет	395,60	-	395,6	-	-	-	-	Благоустройство сквера по	Администрация Павловского
		краевой бюджет	865,10	-	865,1	-	-	-	-	улице Ленинградск	Павловского

	улицы Мира)	федеральный бюджет	2 739,30	-	-	-	2 739,3	-	сельского поселения Павловского района
		внебюджетные источники	-	-	-	-	-	-	
		всего	4 000,00	-	-	4 000,0			
1.8	Благоустройство сквера в Азовском микрорайоне (ограниченный участками Азовской, Парковой, Горького, Пушкина)	местный бюджет	306,6	-	-	-	306,6	Администрация Павловского	
		краевой бюджет	670,4	-	-	-	670,4	района	
		федеральный бюджет	2 123,0	-	-	-	2 123,0	Благоустройство сквера в Азовском микрорайоне	
		внебюджетные источники	-	-	-	-	-	станции Павловской (ограниченный участками Азовской, Парковой, Горького, Пушкина)	
		всего	3 100,0	-	-	-	3 100,0	Администрация Павловского района	
2.	Основное мероприятие № 2 Благоустройство дворовых территорий	местный бюджет	1 780,3	-	1 038,5	346,2	197,8		
		краевой бюджет	3 892,7	-	2 270,8	756,9	432,5		
		федеральный бюджет	12 327,0	-	7 190,7	2 396,9	1 369,7		
		внебюджетные источники	-	-	-	-	-		
		всего	18 000,0	-	10 500,0	3 500,0	2 000,0		
2.1	Благоустройство дворовой территории -	местный бюджет	890,1	-	890,1	-	-	Администрация	

	ст. Павловская, ул. Юных Ленинцев, 7 квартал, дома №№ 1, 2, 3, 4, 5; ул. Юных Ленинцев, дом № 198; ул. Пушкина, дом № 213	краевой бюджет	1 946,4	-	1 946,4	-	-	-	территории - ст. Павловская, ул. Юных Ленинцев, 7 квартал, дома №№ 1, 2, 3, 4, 5; ул. Юных Ленинцев, дом № 198; ул. Пушкина, дом № 213	Павловско го сельского поселения Павловско го района	
		федеральный бюджет	6 163,5	-	6 163,5	-	-	-			
		внебюджетные источники	-	-	-	-	-	-			
		всего	9 000,0	-	9 000,0	-	-	-			
2.2	Благоустройство дворовой территории - ст. Павловская, ул. Первомайская, дом № 40	местный бюджет	148,4	-	148,4	-	-	-	Благоустройство дворовой территории - ст. Павловская, ул. Первомайская, дом № 40	Администрация Павловско го сельского поселения Павловско го района	
		краевой бюджет	324,4	-	324,4	-	-	-			
		федеральный бюджет	1 027,2	-	1 027,2	-	-	-	-		
		внебюджетные источники	-	-	-	-	-	-	-		
		всего	1 500,0	-	1 500,0	-	-	-	-		
2.3	Благоустройство дворовой территории - ст. Павловская, ул. Гладкова, дома №№ 44, 46; ул. Крупской, дом № 228	местный бюджет	346,2	-	-	346,2	-	-	Благоустройство дворовой территории - ст. Павловская, ул. Гладкова, дома №№ 44,	Администрация Павловско го сельского поселения Павловско го района	
		краевой бюджет	756,9	-	-	756,9	-	-			
		федеральный бюджет	2 396,9	-	-	2 396,9	-	-	-		
		внебюджет	-	-	-	-	-	-	-		

		ные источники									ул. Крупской, дом № 228	го района	
2.4	Благоустройство дворовой территории - ул. Павловская, ул. Калинина, дом № 19	всего	3 500,0	-	-	3 500,0	-	-	-	-	46; ул. Крупской, дом № 228	го района	
		местный бюджет	98,9	-	-	-	98,9	-	-	-	Благоустройство дворовой территории - ул. Павловская, ул. Калинина, дом № 19	Администрация Павловского сельского поселения Павловского района	
		краевой бюджет	216,3	-	-	-	216,3	-	-	-		го	
		федеральный бюджет	684,8	-	-	-	684,8	-	-	-		сельского поселения Павловского района	
		внебюджетные источники	-	-	-	-	-	-	-	-			
		всего	1 000,0	-	-	-	1 000,0	-	-	-			
2.5	Благоустройство дворовой территории - ул. Павловская, ул. Проезжая, дом № 31	местный бюджет	98,9	-	-	-	98,9	-	-	-	Благоустройство дворовой территории - ул. Павловская, ул. Проезжая, дом № 31	Администрация Павловского сельского поселения Павловского района	
		краевой бюджет	216,2	-	-	-	216,2	-	-	-		го	
		федеральный бюджет	684,9	-	-	-	684,9	-	-	-		сельского поселения Павловского района	
		внебюджетные источники	-	-	-	-	-	-	-	-			
		всего	1 000,0	-	-	-	1 000,0	-	-	-			
		местный бюджет	197,8	-	-	-	197,8	-	-	-	-	Благоустройство дворовой территории - ул. Павловская, ул. Крупской, дом № 250	Администрация Павловского сельского поселения Павловского района
2.6	Благоустройство дворовой территории - ул. Павловская, ул. Крупской, дом № 250	краевой бюджет	432,5	-	-	-	432,5	-	-	-		го	
		федеральный бюджет	1 369,7	-	-	-	1 369,7	-	-	-		сельского поселения Павловского района	
		внебюджет	-	-	-	-	-	-	-	-			

	ные источники	2 000,0	-	-		-					дом № 250		го района
											2 000,0	2 000,0	
ИТОГО по Программе:	Всего	91 598,1	16 079,1	40 919,0	23 500,0	6 000,0	5 100,0						
	местный бюджет	8 916,0	1 447,1	4 046,9	2 324,2	593,4	504,4						
	краевой бюджет	19 844,0	3 511,7	8 849,6	5 082,2	1 297,6	1 102,9						
	федеральный бюджет	62 838,1	11 120,3	28 022,5	16 093,6	4 109,0	3 492,7						
	внебюджетные источники	-	-	-	-	-	-	-					

Исполняющий обязанности главы
Павловского сельского поселения
Павловского района

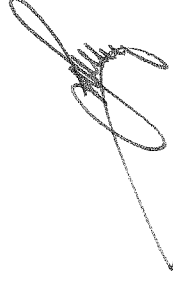

Н.В. Левченко

ПРИЛОЖЕНИЕ № 7
к Программе «Формирование
современной городской среды»
на 2018-2022» годы

Ресурсное обеспечение реализации Программы

Наименование	Ответственный исполнитель, государственная (муниципальный) заказчик-координатор, участник	Источник финансирования	Код бюджетной классификации				Объемы бюджетных ассигнований (тыс. рублей)					
			ГРБС	Рз	ЦСР	ВР	2018	2019	2020	2021	2022	
1	2	3	4	5	6	7	8	9	10	11	12	
Программа «Формирование современной городской среды на 2018-2022 годы»	Всего в том числе:		992	00 00	0000	000	16 079,1	40 919,0	23 500,0	6 000,0	5 100,0	
	Ответственный исполнитель: администрация Павловского сельского поселения Павловского района	-	-	-	-	-						
	Соисполнитель: Не предусмотрен	-	-	-	-	-						
Муниципальный заказчик –	Местный бюджет		-	-	-	-	1 447,1	4 046,9	2 324,2	593,4	504,4	

	Краевой бюджет	-	-	-	-	-	-	3 511,7	8 849,6	5 082,2	1 297,6	1 102,9
Администрация Павловского сельского поселения павловского района	Федеральный бюджет	-	-	-	-	-	-	11 120,3	28 022,5	16 093,6	4 109,0	3 492,7
	Внебюджетные источники	-	-	-	-	-	-	-	-	-	-	-
	Всего							16 079,1	40 919,0	23 500,0	6 000,0	5 100,0

Исполняющий обязанности главы
Павловского сельского поселения
Павловского района

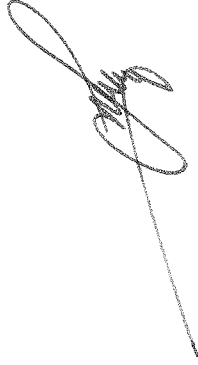

Н.В.Левченко

Наименование контрольного события программы	Статус	Ответственный исполнитель	Срок наступления контрольного события (дата)																							
			2018 год			2019 год			2020 год			2021 год			2022 год											
			I кв	II кв	III кв	IV кв	I кв	II кв	III кв	IV кв	I кв	II кв	III кв	IV кв	I кв	II кв	III кв	IV кв								
Выполнение строительно-монтажных работ		Павловского сельского поселения Павловского района																								
Контрольное событие №4: Проведение технического надзора строительных работ		администрация Павловского сельского поселения Павловского района							+																	
Благоустройство Центральной площади станции Павловской																										
Контрольное событие №1: Изготовление проектно-сметной документации		администрация Павловского сельского поселения Павловского района							+																	
Контрольное событие №2: Проведение государственной экспертизы ПСД		администрация Павловского сельского поселения Павловского района							+																	
Контрольное событие №3: Выполнение строительно-монтажных работ		администрация Павловского сельского поселения Павловского района									+															
Контрольное событие №4: Проведение технического надзора строительных работ		администрация Павловского сельского поселения Павловского района												+												
Благоустройство сквера станции Павловской (улица Ленина – улица Гладкова)																										
Контрольное событие №1: Изготовление проектно-сметной документации		администрация Павловского сельского поселения Павловского района																		+						
Контрольное событие №2: Проведение государственной экспертизы ПСД		администрация Павловского сельского поселения Павловского района																		+						
Контрольное событие №3: Выполнение строительно-монтажных работ		администрация Павловского сельского поселения Павловского района																					+			

ПРИЛОЖЕНИЕ № 9
к Программе «Формирование
современной городской среды»
на 2018-2022» годы

Адресный перечень объектов недвижимого имущества (включая объекты незавершенного строительства) и земельных участков, находящихся в собственности (пользовании) юридических лиц и индивидуальных предпринимателей, которые подлежат благоустройству не позднее 2020 года

№ п/п	Адрес объектов недвижимого имущества (включая объекты незавершенного строительства) и земельных участков	Кадастровый номер земельного участка	Собственник (пользователь)
1	2	3	4

Исполняющий обязанности главы
Павловского сельского поселения
Павловского района



Н.В.Левченко

ПРИЛОЖЕНИЕ № 10
к Программе «Формирование
современной городской среды»
на 2018-2022» годы

**Мероприятия по инвентаризации уровня благоустройства
территорий индивидуальной жилой застройки**

№ п/п	Наименование мероприятия	Срок исполнения мероприятий	Ожидаемые результаты
1.	Обследование территории:	31 декабря 2018 года	Паспорт благоустройства территорий индивидуальной жилой застройки
1.1	Территории улиц Павловского сельского поселения Павловского района		
2.	Заключение соглашения с собственниками (пользователями домов (землепользователями земельных участков) об их благоустройстве	По результатам инвентаризации	Соглашения по благоустройству

Исполняющий обязанности главы
Павловского сельского поселения
Павловского района



Н.В.Левченко