

ДЕНЬ БУМАЖНЫХ САМОЛЁТИКОВ



Международный день бумажных самолётиков отмечают 25 апреля.

В этот день в разных странах мира проводят «Улётные уроки», мастер-классы, творческие мастерские по складыванию самолётиков, фестивали, соревнования и прочие мероприятия, которые привлекают внимание взрослых и детей.

Бумажные самолётики очаровывают детей и взрослых на протяжении многих поколений. Не удивительно, что им посвятили особый день.

Международный день бумажных самолётиков популярен по нескольким причинам.

Во-первых, это отличный способ побыть с близкими людьми и наладить отношения с соседями, разбудить в себе дремлющего художника, проявить творческие способности.

Во-вторых, складывать самолётики не сложно, этому могут легко научиться даже дети с ограниченными возможностями здоровья, при этом им не потребуются каких-то дополнительных навыков и инструментов.

В-третьих, это хороший способ хотя бы на один день вернуться в своё детство и снова почувствовать себя ребёнком.

Провести этот День в школе можно по-разному.

Можно провести мастер-класс по изготовлению бумажных самолётиков.

<https://lafoy.ru/kak-sdelat-samolet-iz-bumagi-10-shem-517>

<https://sibmama.ru/origami-samolet.htm#1>

А за тем соревнование чей самолётик улетит дальше.

Другой вариант «Пожелания выпускнику начальной школе» или «Пожелание пятикласснику»: обучающиеся 8-х классов пишут на листе бумаги свои пожелания в одном из двух форматов, складывают бумажный самолётики дарит его обучающемуся 4 класса, условие это должен быть класс его первого учителя.

Если пожелания написаны выпускнику начальной школы, то ученик читает его во время выпускного, соответственно 1 сентября, когда придёт в 5 класс.

Более интересно будет если самолетик будет запущен и прилетит к своему ученику

Самолётик Добрых дел

- создайте бумажный самолётик добрых дел, оформив его и придумав ему самый добрый смысл;
- выложите фотографию (или несколько фотографий) созданного самолётика на страницу в VK и опишите, какое добро самолётик принесет миру и какие добрые дела помогут этому добру совершиться;
- поставить хештеги: #весенняянеделядобра2023 #самолетикДобрыхДел20223.

Добро делать не сложно, а кроме того - это полезно и важно. Каждый из нас может быть примером для разных поколений и разжечь пламя добра.

Ничего сложного для этого не нужно, просто помнить простые вещи: помочь подняться по лестнице пенсионеру, увидев выброшенный мусор мимо урны, подойти и подкинуть его в урну, помочь нуждающимся и сдать всю ненужную одежду в благотворительные фонды, откуда она попадет к тем, у кого совсем не хватает средств на что-то кроме еды.

Мир очень сложный и порой нам самим бывает тяжело, но представьте сколько людей вокруг живут хуже чем ты. Да, ты тот человек кто может осчастливить одинокую душу, которая просит помощи. И не надо давать денег в руки, можно помочь и по-другому. Задумайтесь о полезных делах.

1)

Планер №1

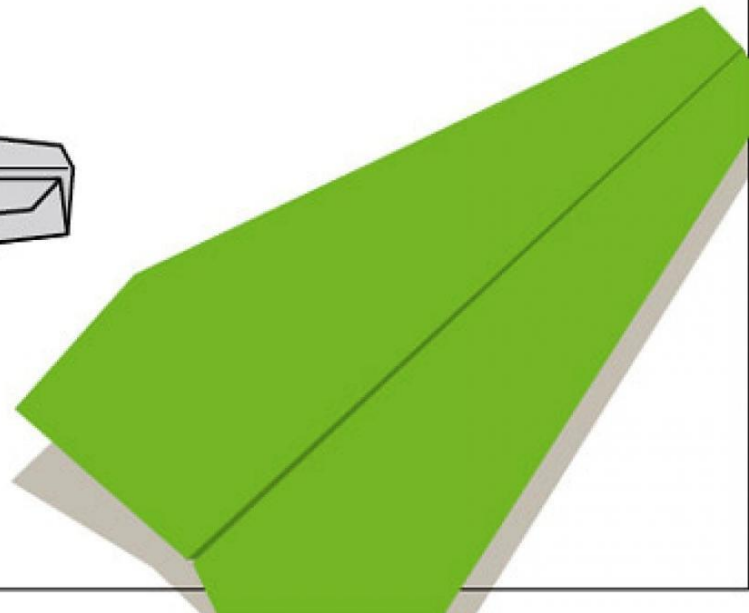
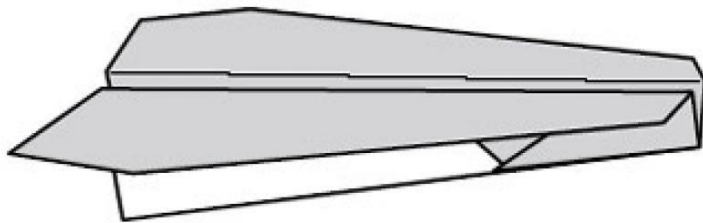
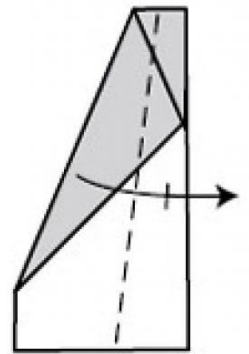
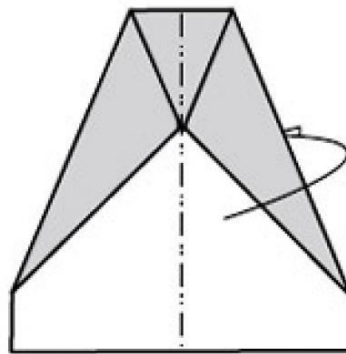
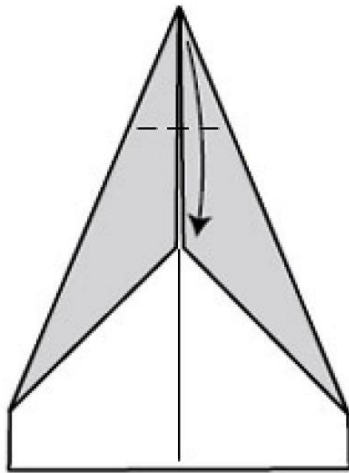
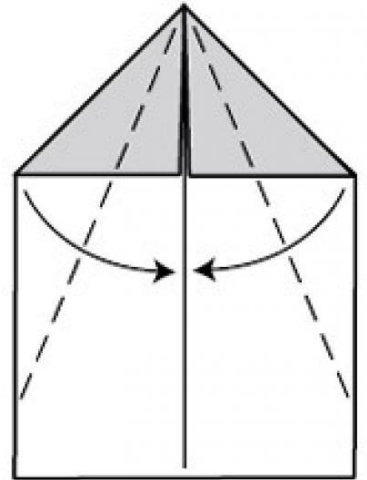
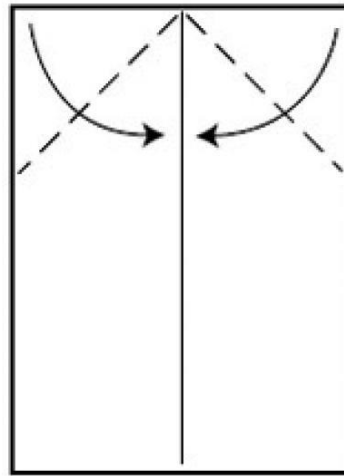
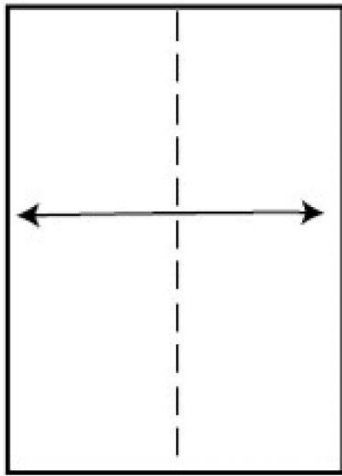

2)

Планер №2

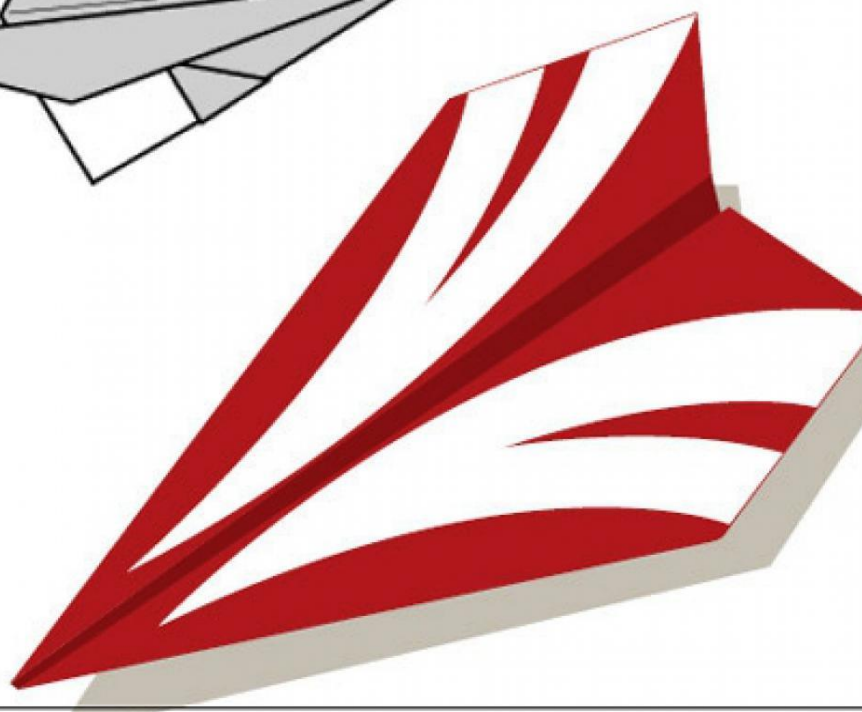
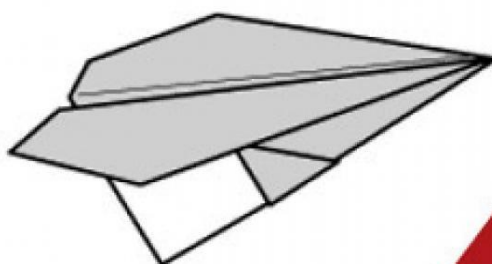
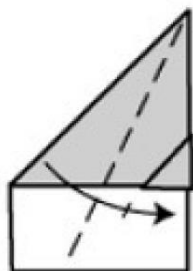
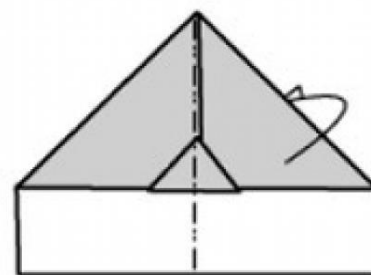
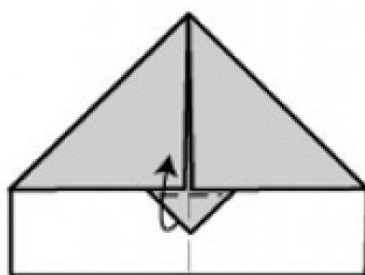
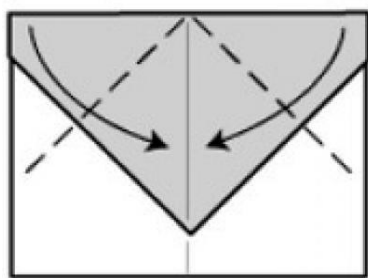
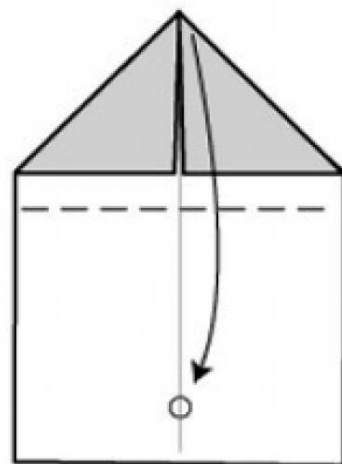
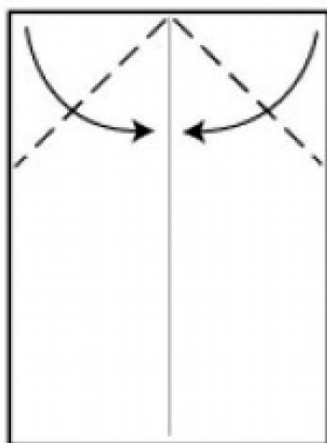
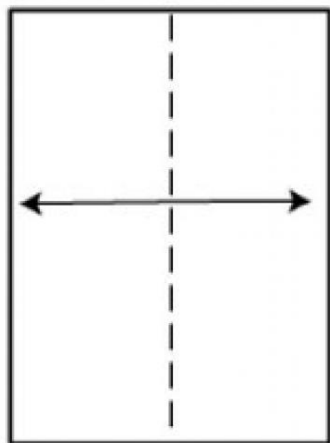

3)

"Шелк" (Silke)

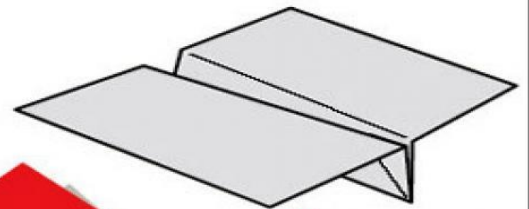
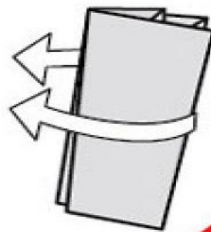
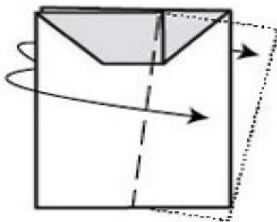
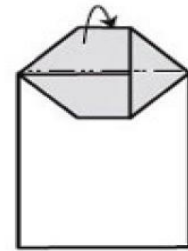
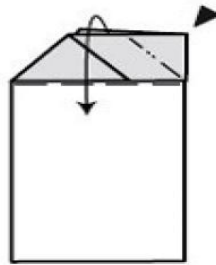
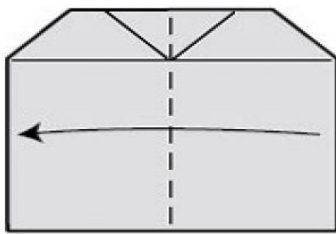
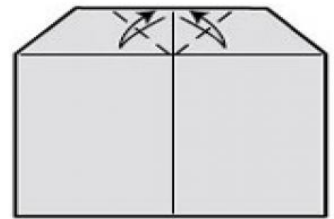
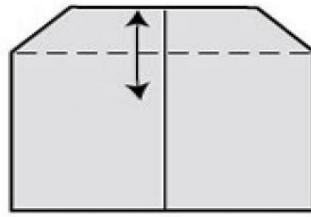
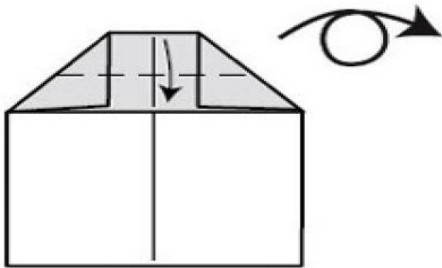
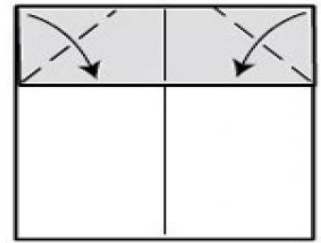
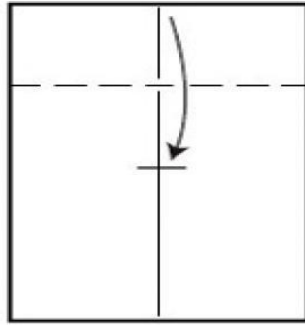
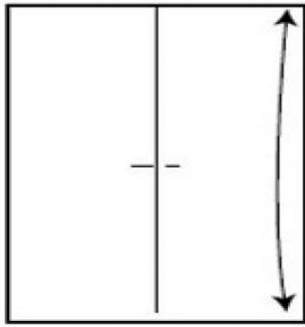

4)

"Селезень" (Canard)

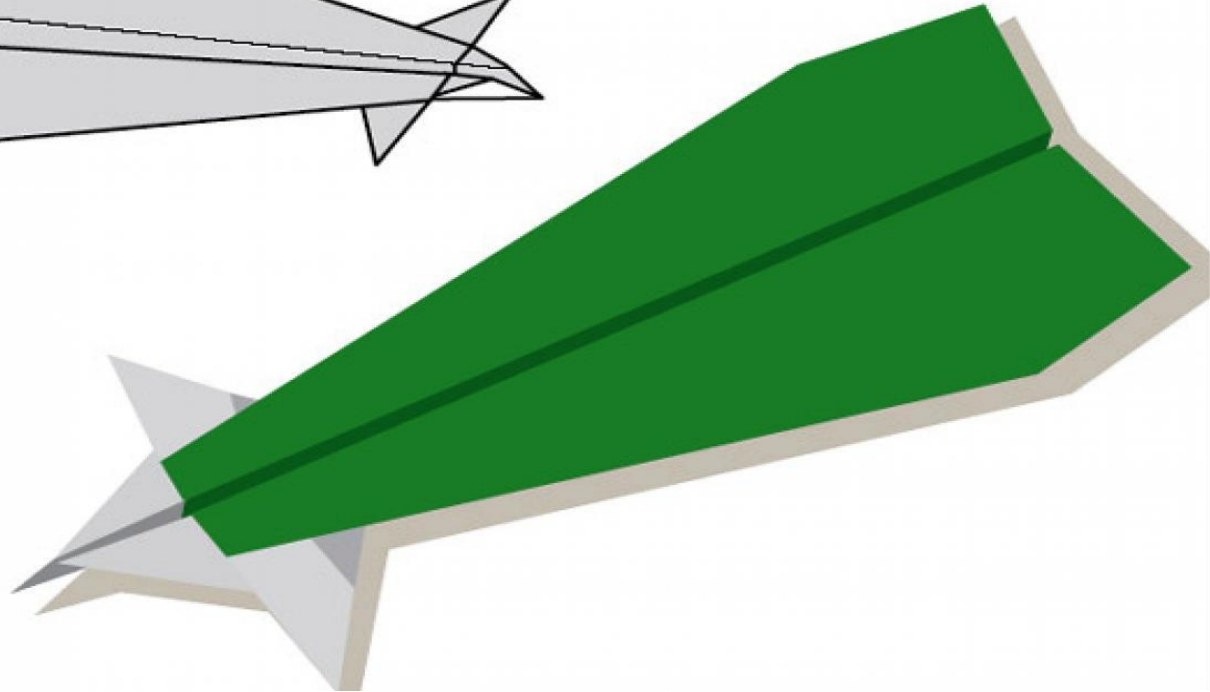
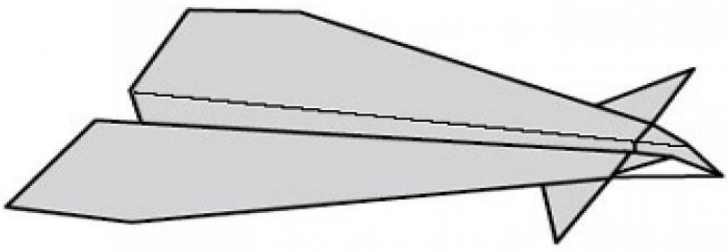
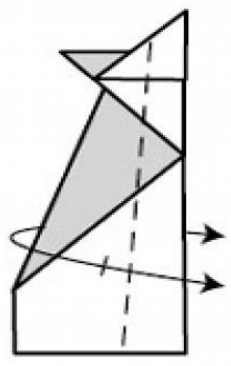
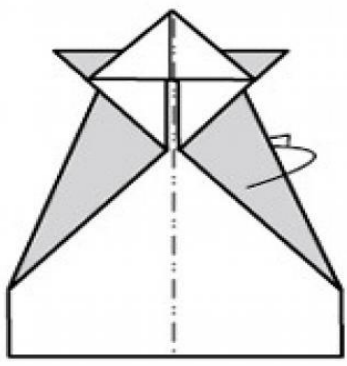
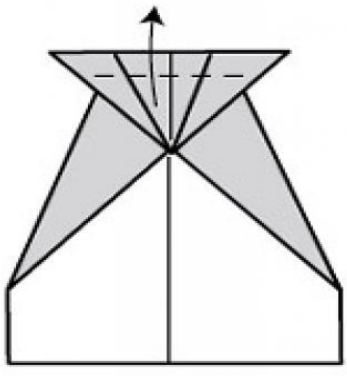
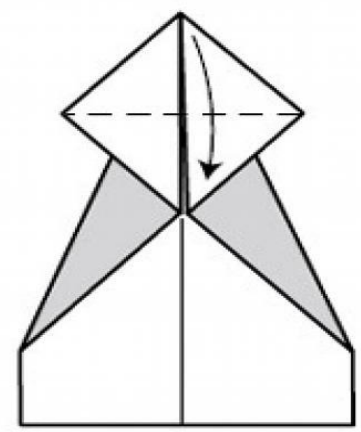
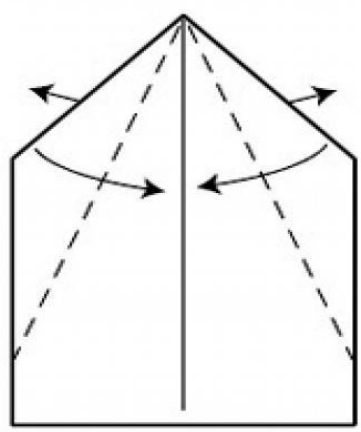
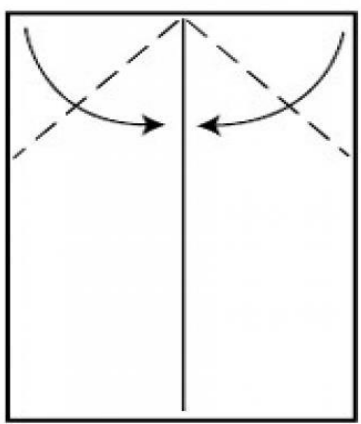

5)

"Дельта"

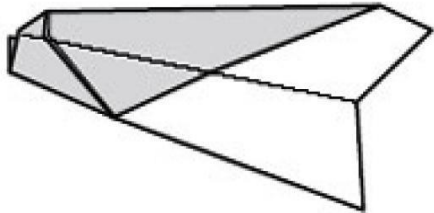
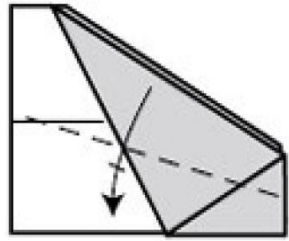
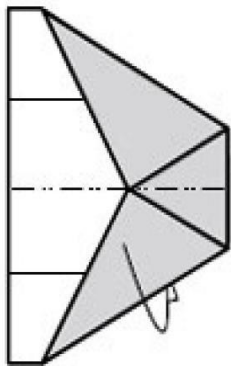
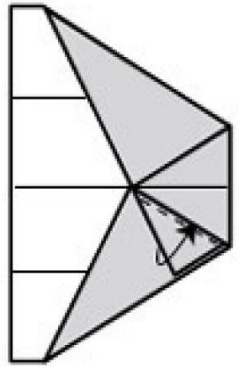
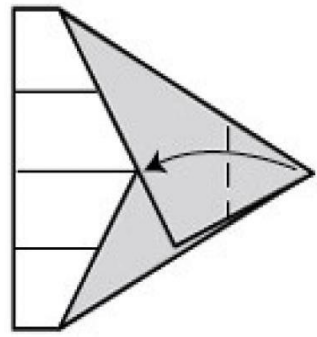
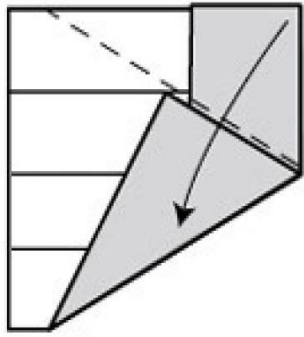
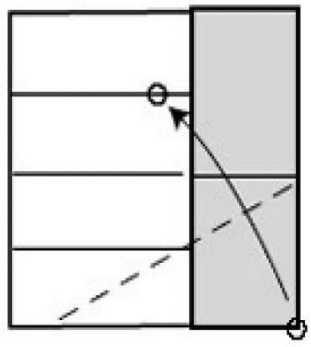
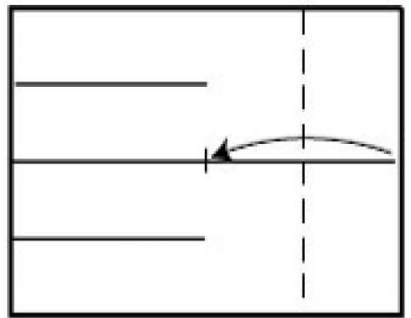
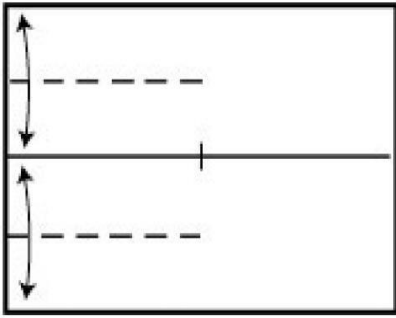
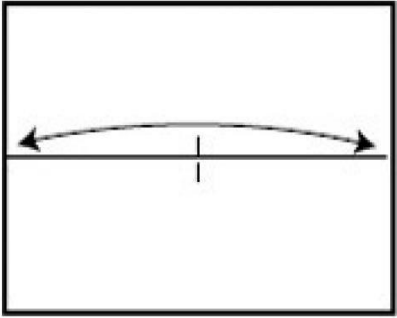

6) "Челнок" (Shuttle)

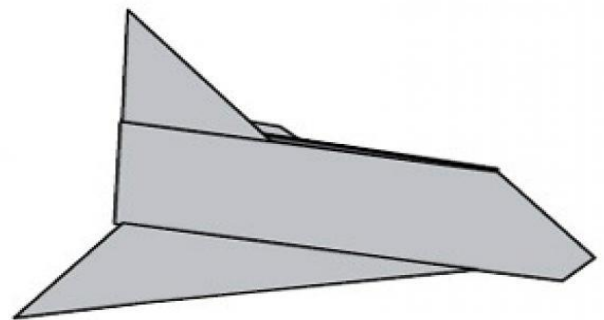
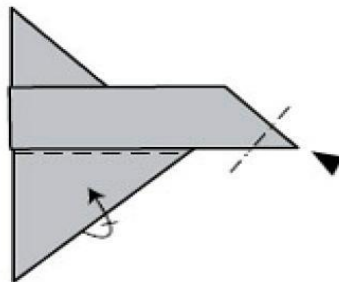
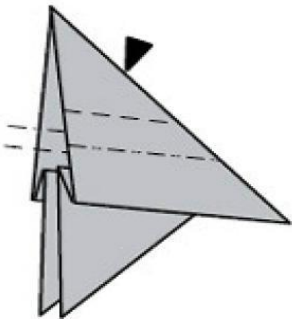
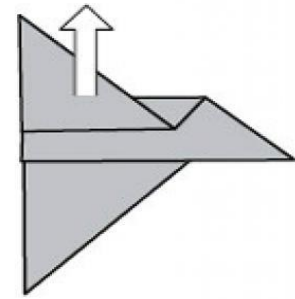
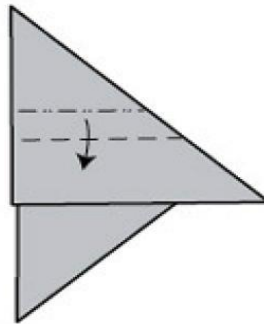
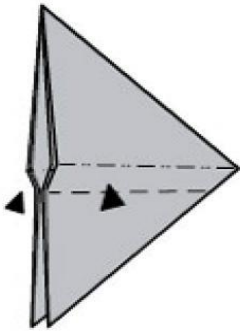
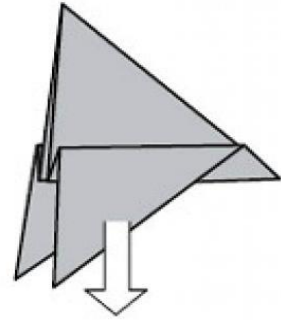
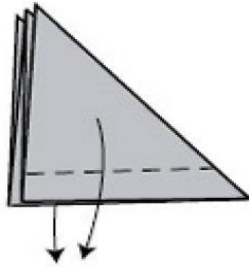
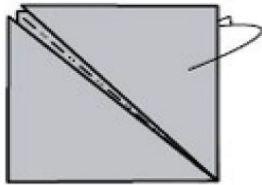
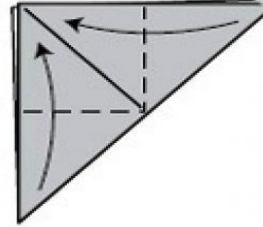
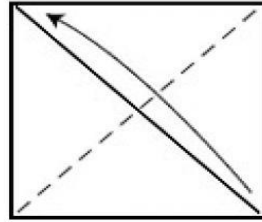
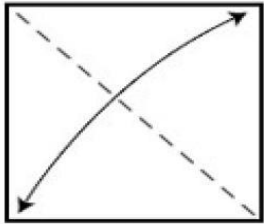
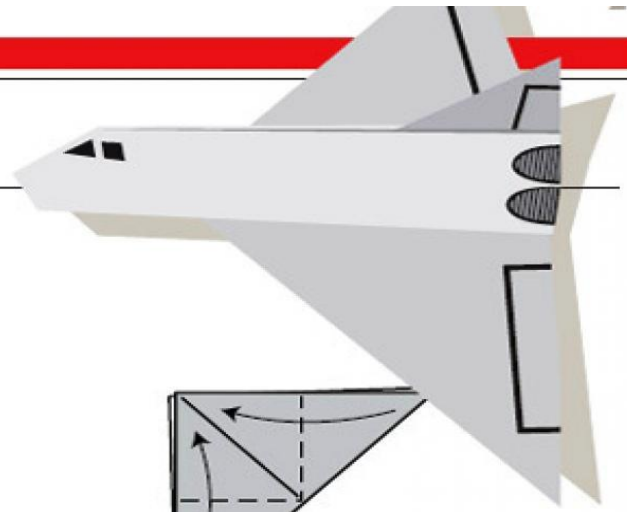

7)

"Гомес" (Gomez)

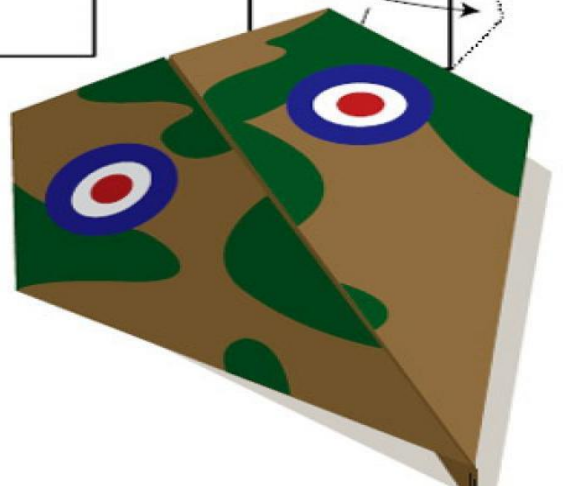
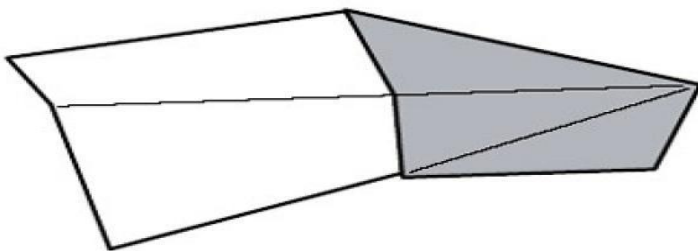
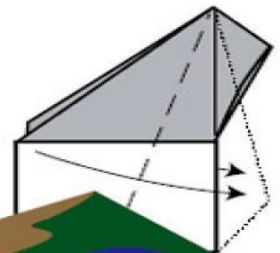
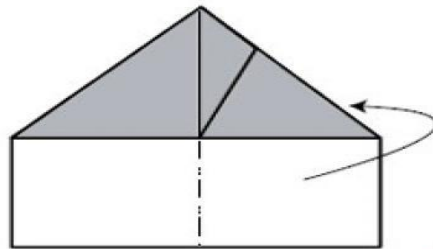
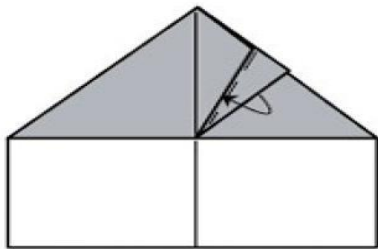
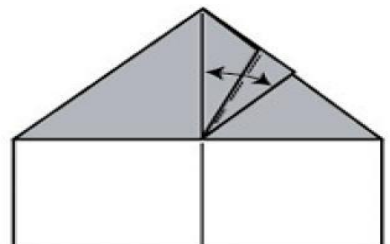
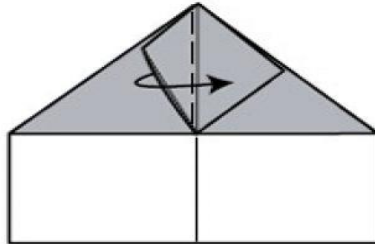
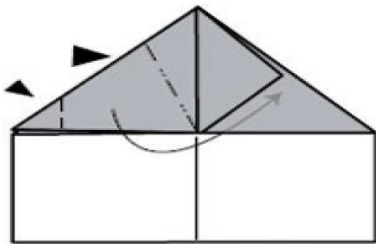
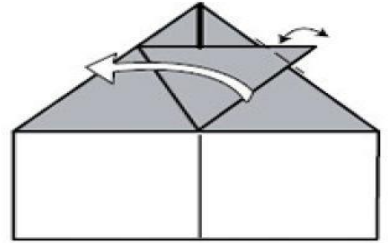
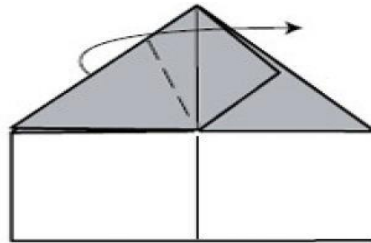
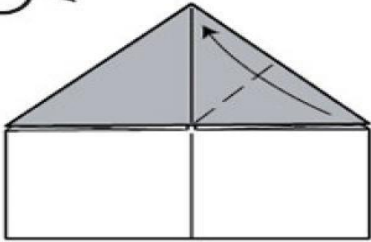
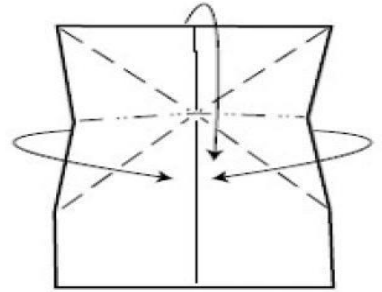
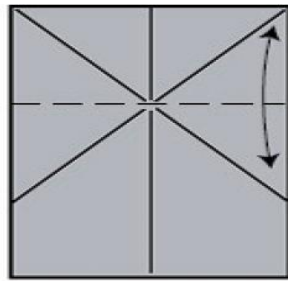
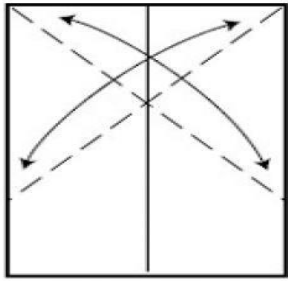

8)

"Блокированный" (Locked)

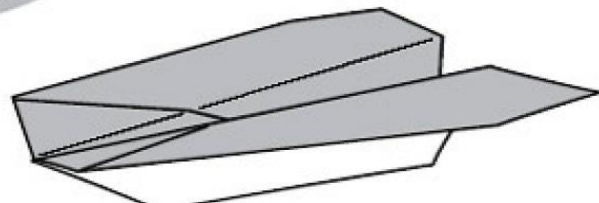
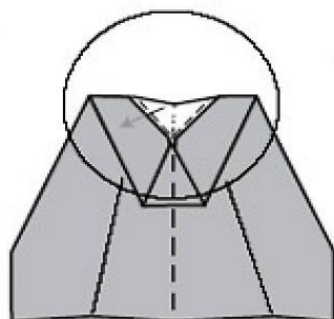
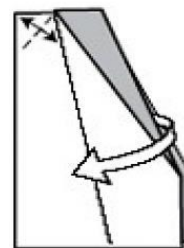
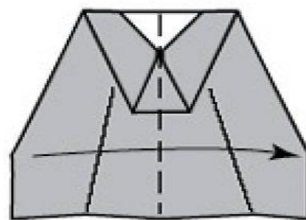
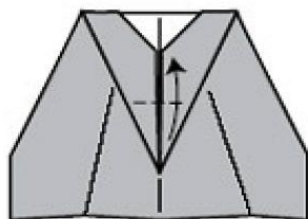
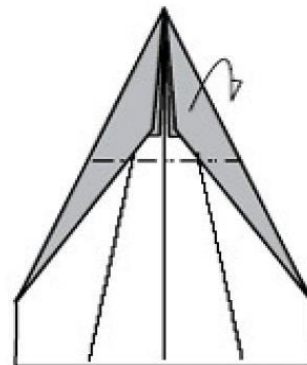
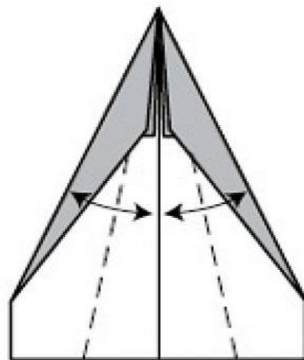
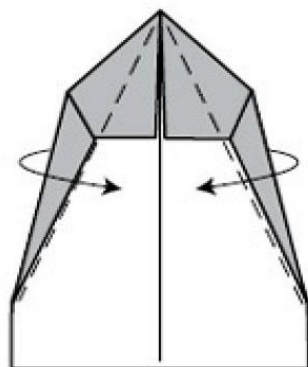
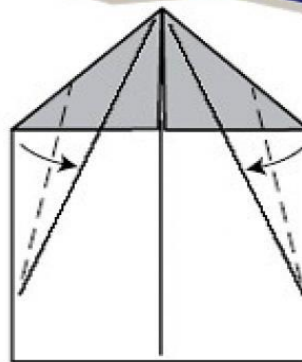
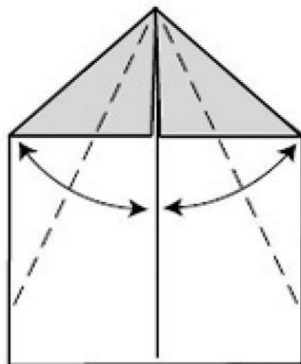
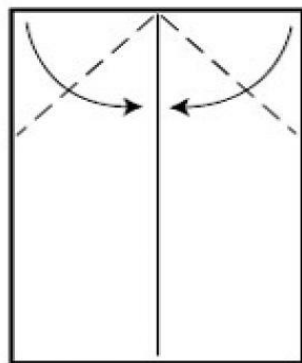
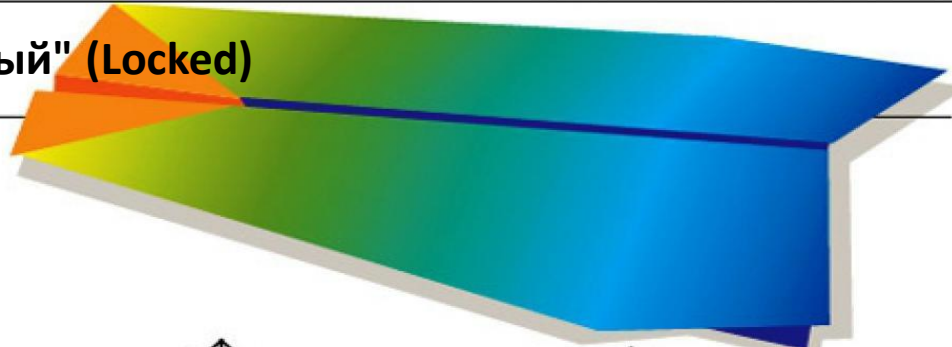

9)

"Ястребиный глаз" (Hawkeye)

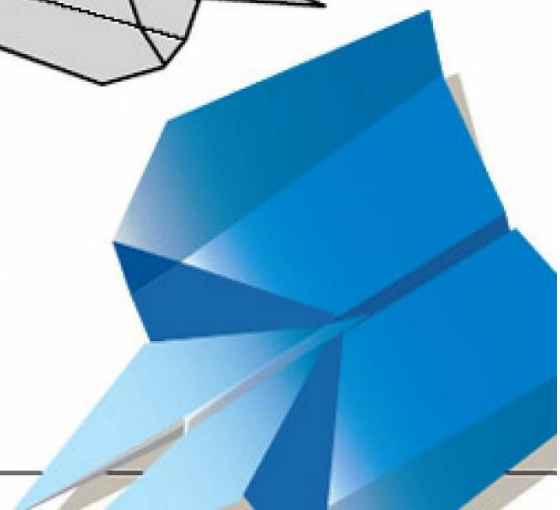
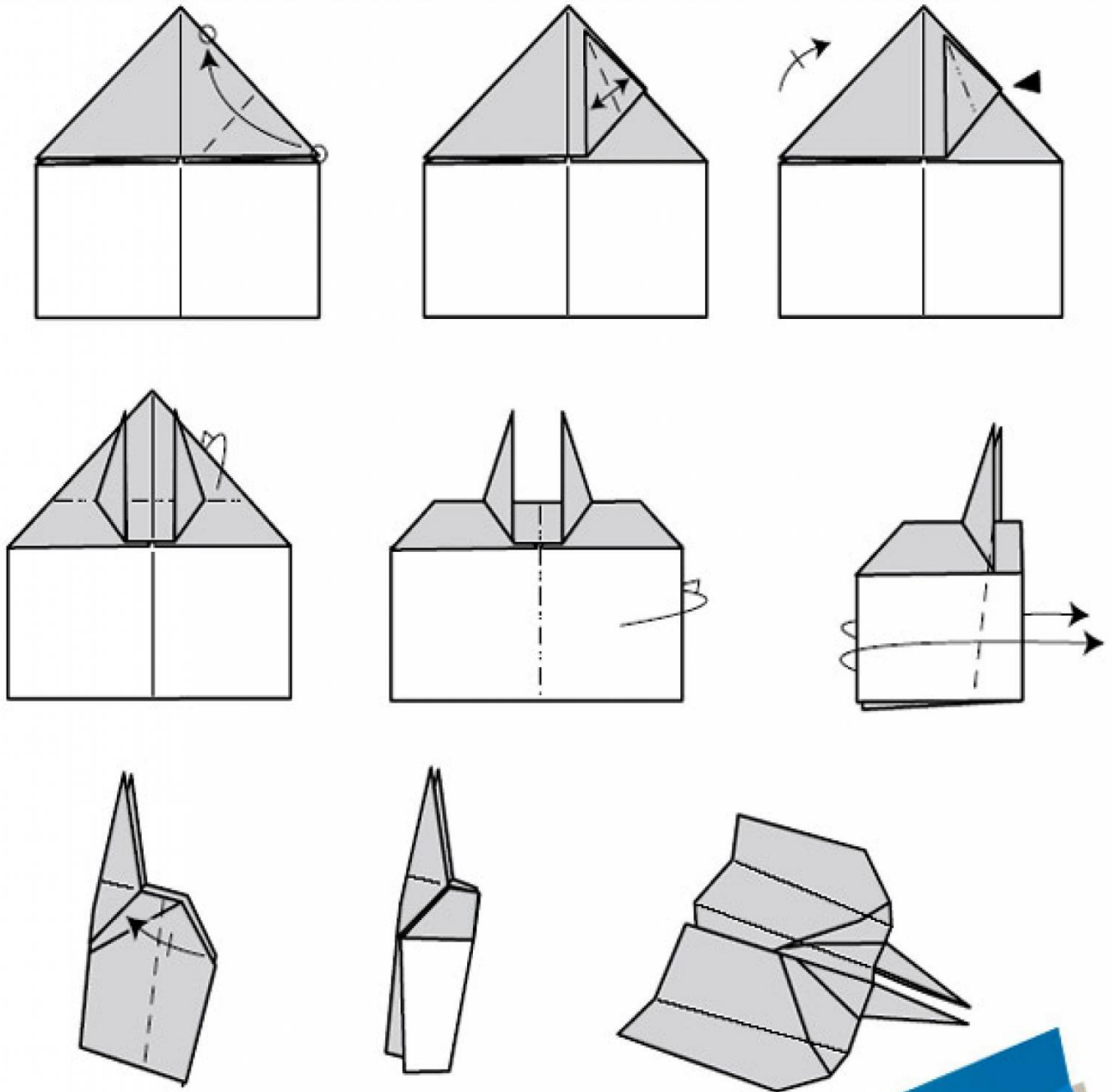

10)

"Триплан"

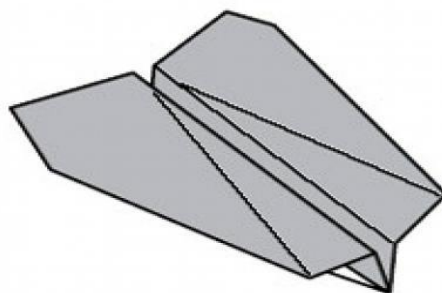
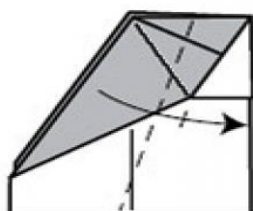
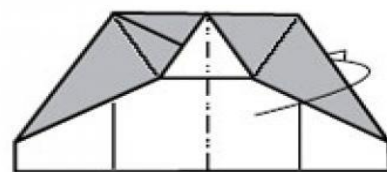
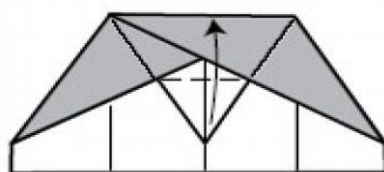
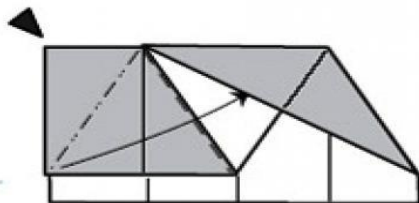
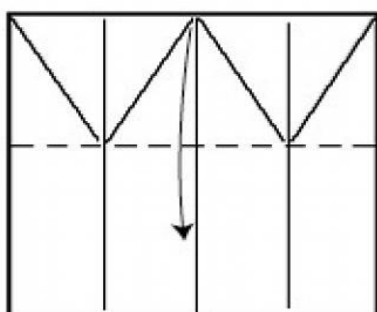
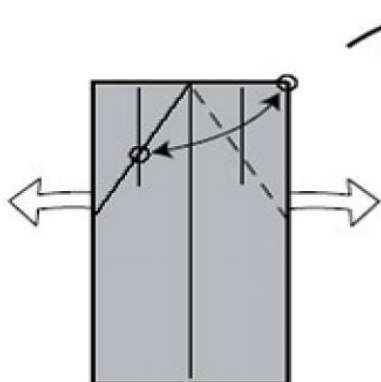
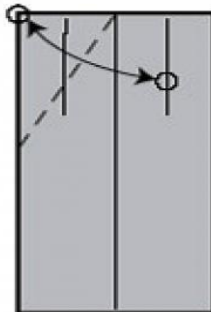
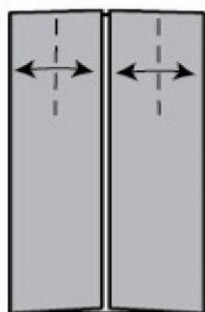
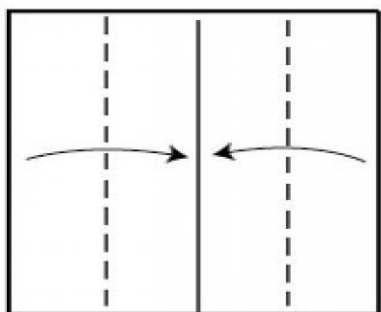
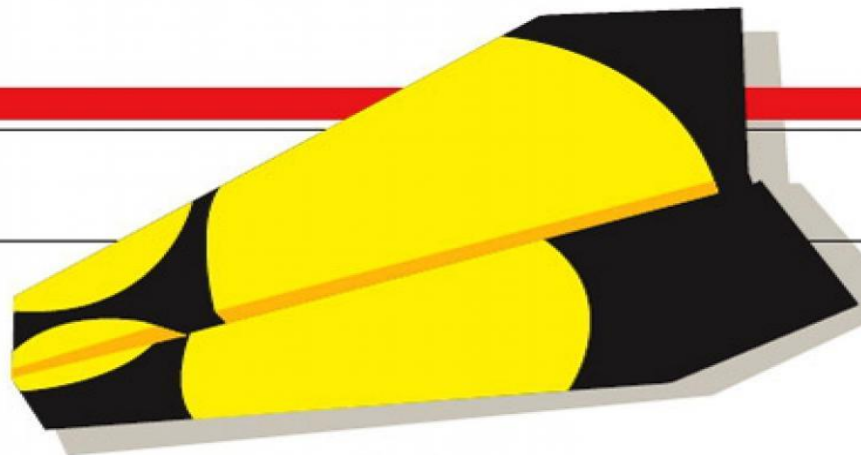

11)

"Игла" (Needle)

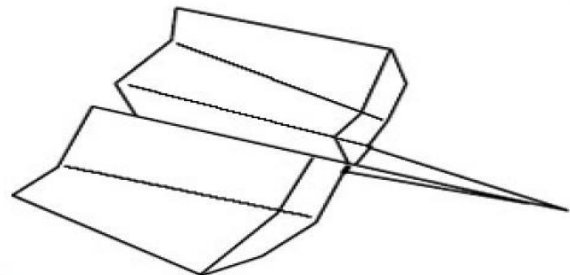
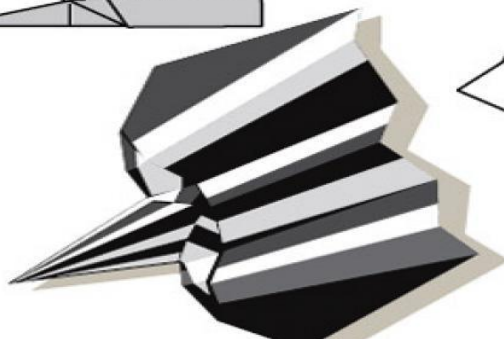
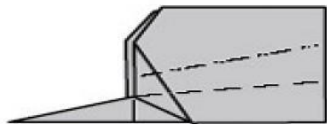
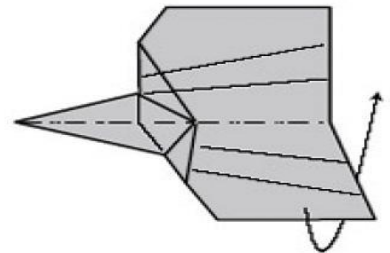
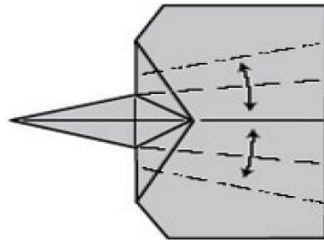
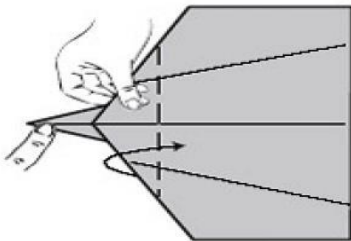
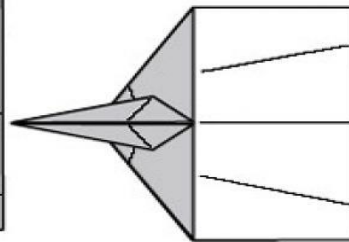
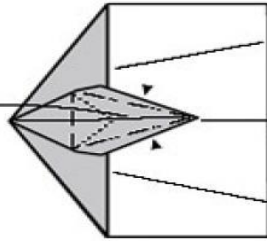
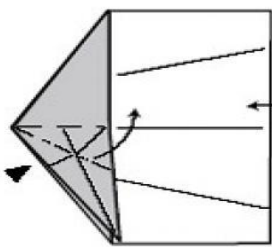
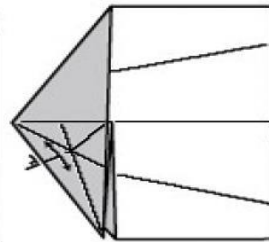
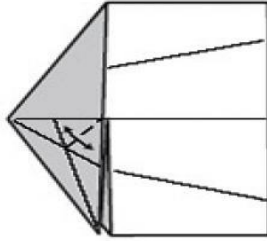
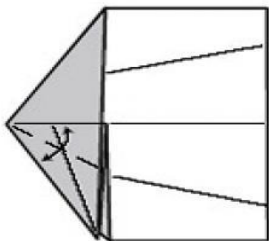
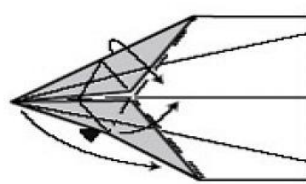
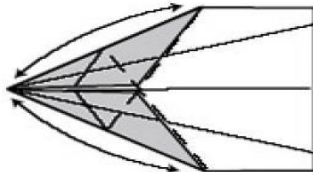
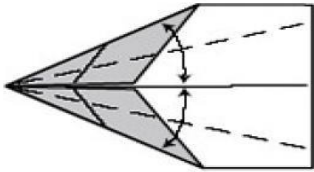
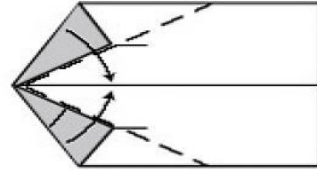
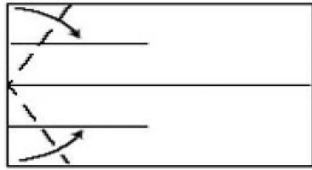
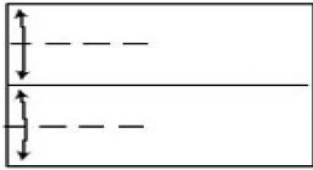

12)

"Маленький Ник" (Little Nicky)

