

# 30



## ЗАНЯТИЙ

для успешной  
подготовки к школе



# 6 лет

Уважаемые взрослые!

Перед вами тетрадь для занятий со старшими дошкольниками, которая поможет успешно подготовиться к обучению в школе.

Первая часть тетради включает в себя 15 занятий, каждое из которых содержит 6 заданий:

Задание № 1.

Направлено на развитие восприятия и внимания.

Задание № 2 .

Поможет развить логическое мышление.

Задание № 3 .

Поможет закрепить знания об окружающем мире.

Задание № 4

Направлено на обучение грамоте.

Задание № 5

Направлено на обучение математике.

Задание № 6

Поможет подготовиться к овладению навыком письма.

Желаем успеха!

# 30 занятий для успешной подготовки к школе

## Часть 1



## Занятие 1.

1 Найди два одинаковых грибочка и раскрась их.

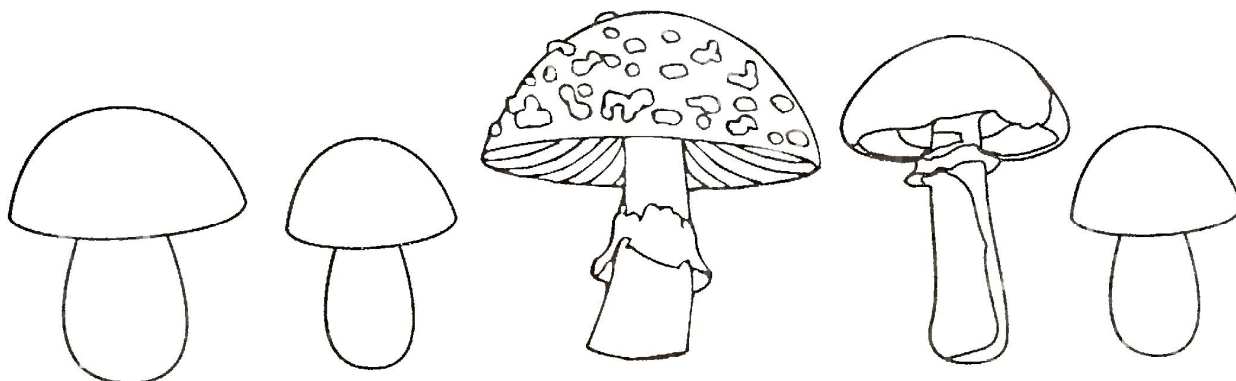

2 Что должно получиться, если соединить эти картинки? Нарисуй.

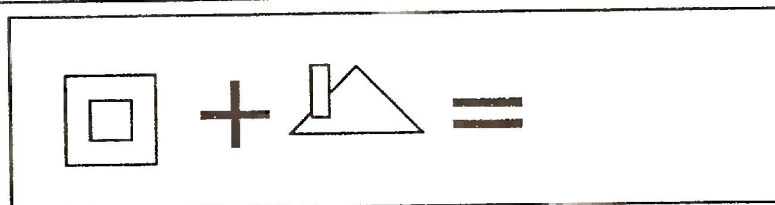
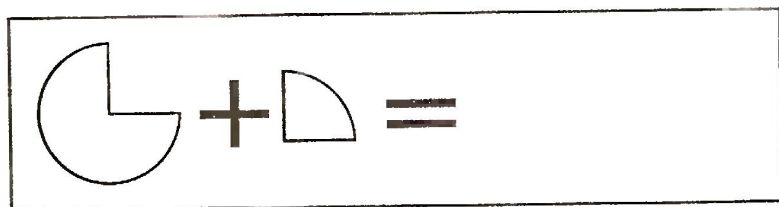

3 От домашних животных проведи стрелку к домику, а от диких - к лесу.

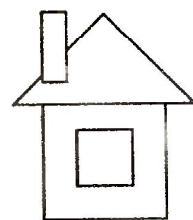
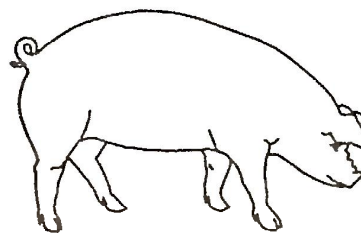
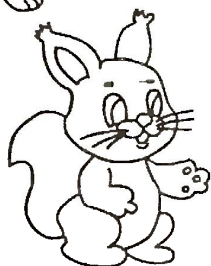
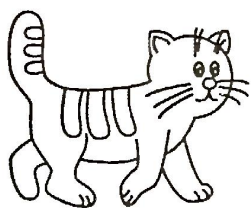



**4** Обведи картинки, названия которых начинаются с гласных, красным цветом, а с согласных - синим.

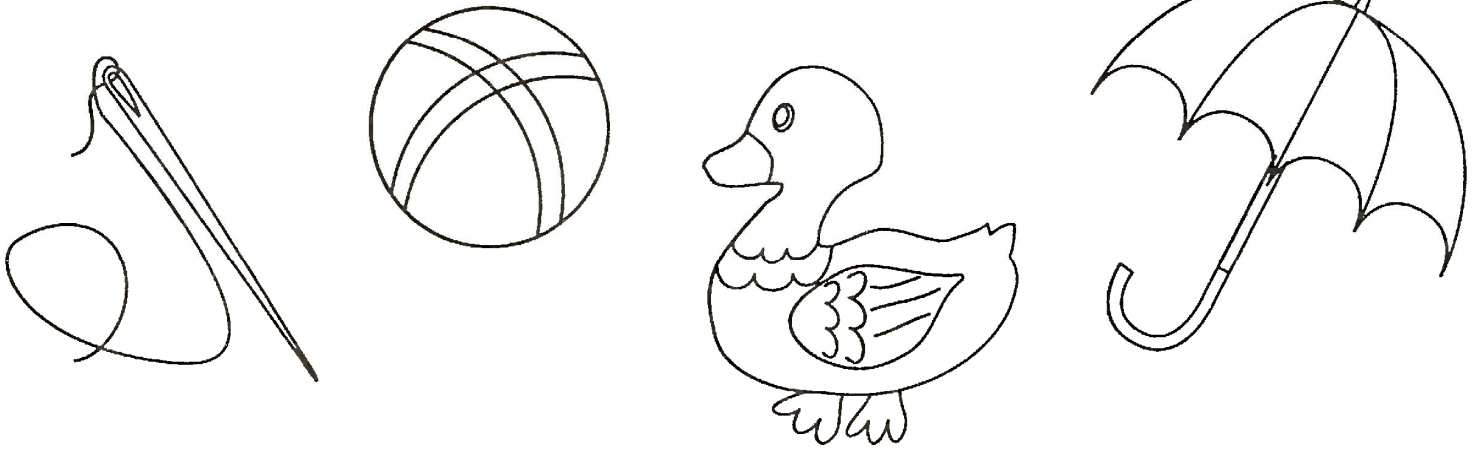

**5** Сосчитай сколько фигурок в каждом ряду. Напиши нужную цифру.

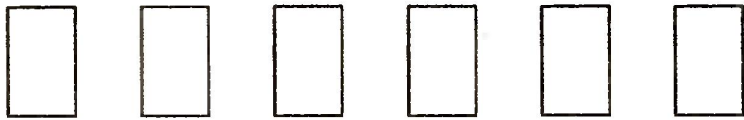
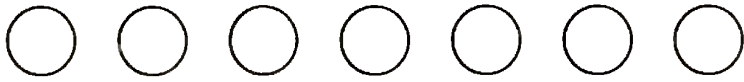



**6**

A large grid is shown. The left portion contains a path of solid lines forming a stepped shape. The rest of the grid is composed of dashed lines for tracing practice.

## Занятие 2.

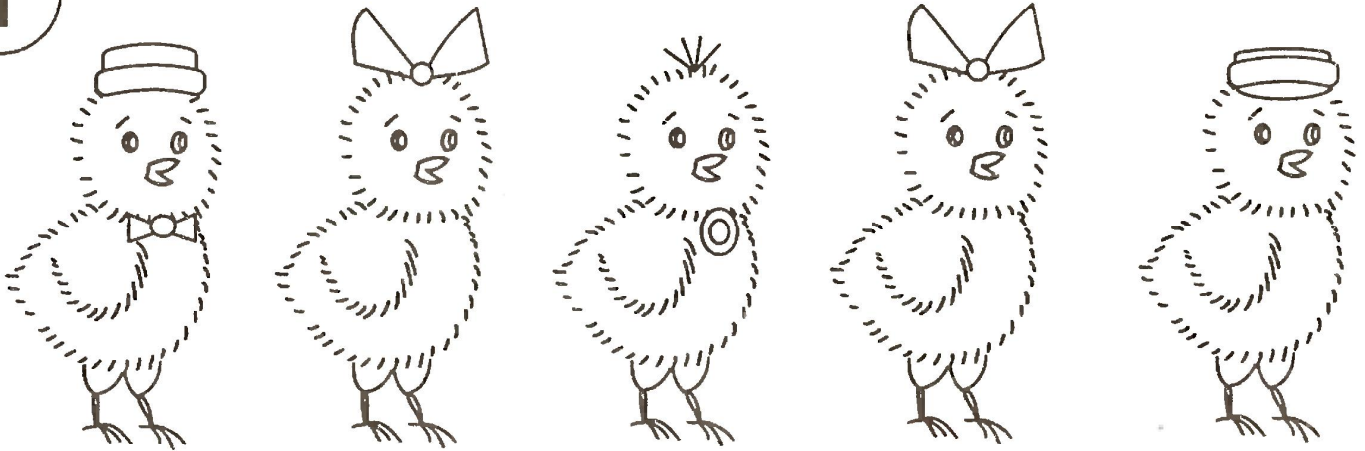
**1** Найди и раскрась двух одинаковых цыплят.



**2** Раскрась лишний предмет. Почему он лишний?

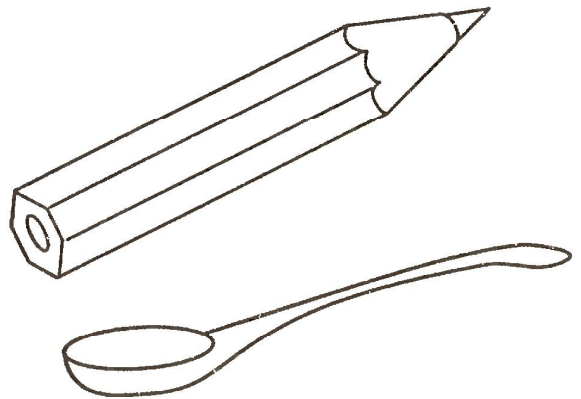
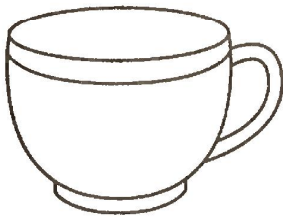

**3** С какого дерева ветка? Проведи стрелки.

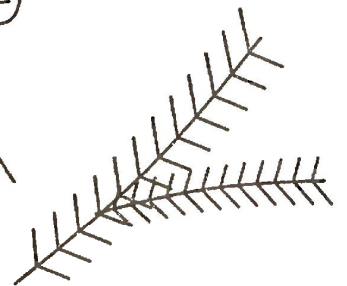
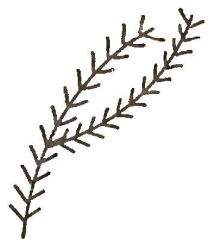
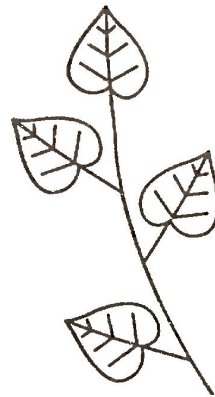
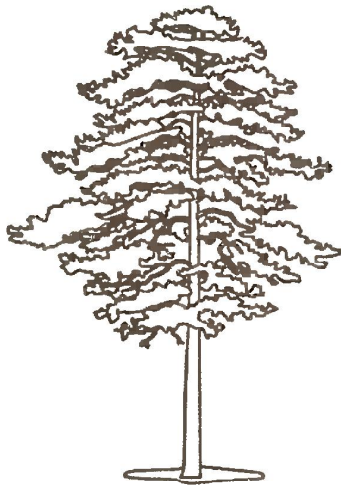
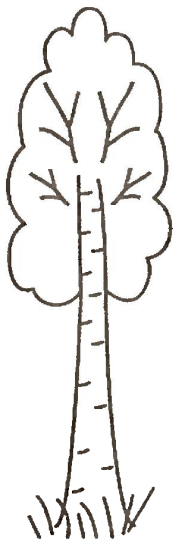

**4** Раскрась гласные буквы красным цветом, а согласные - синим.

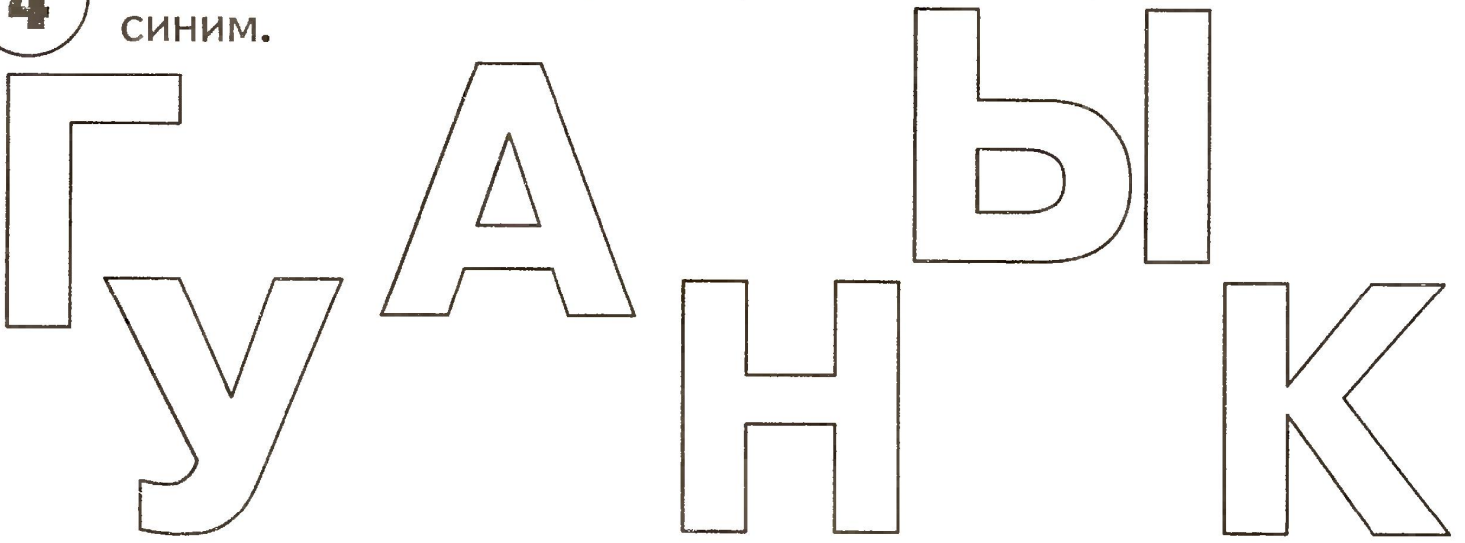

**5** Сосчитай, сколько фигурок в каждом ряду. Напиши нужную цифру.

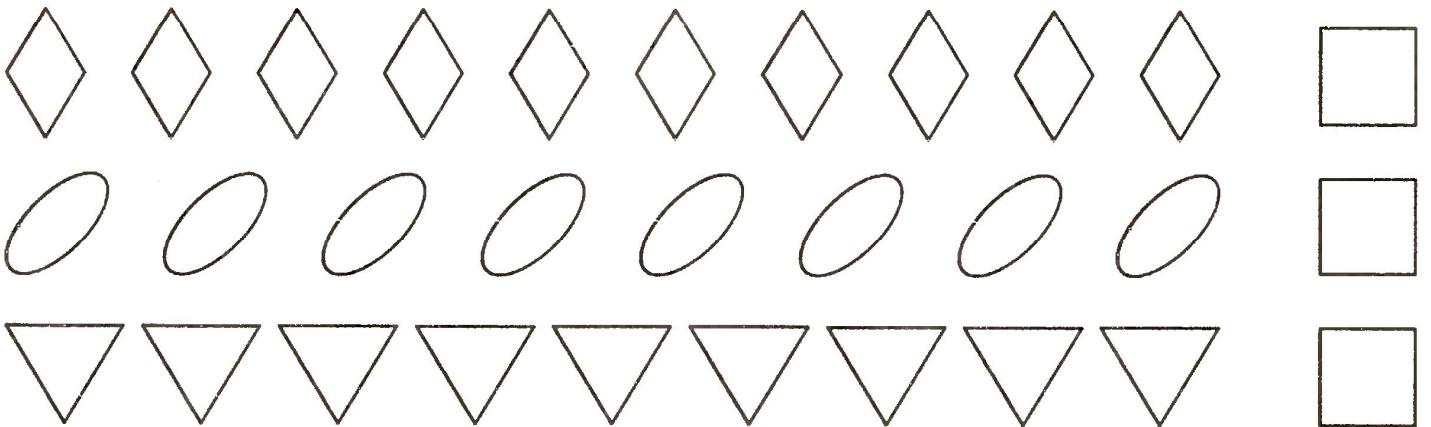

**6**





## Занятие 3.

**1** Найди такой же предмет.

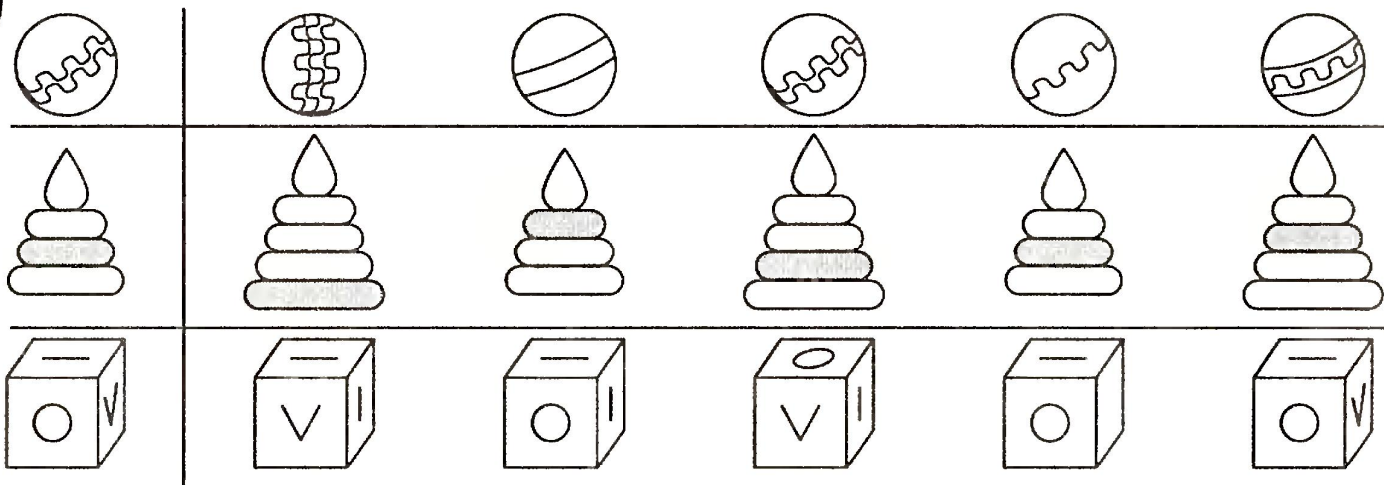

**2** Дорисуй в пустых клеточках недостающие предметы.

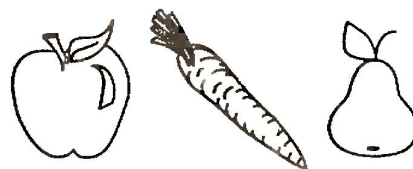
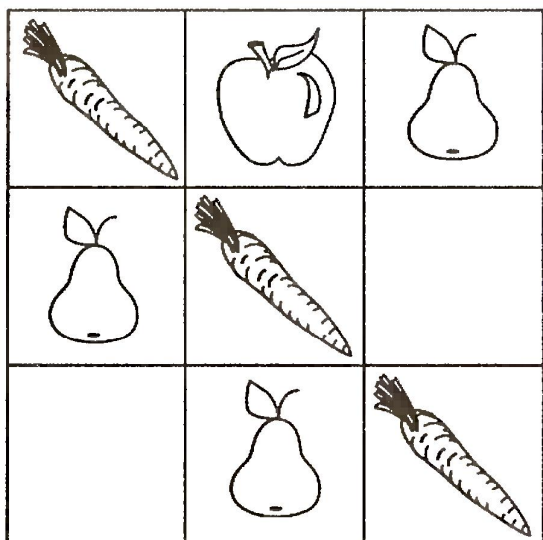

**3** Соедини название частей цветка с этими элементами.

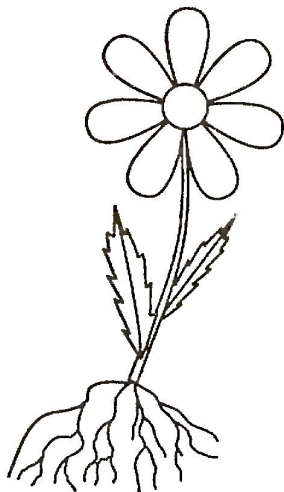

- Стебель
- Цветок
- Корень
- Листок

**4** Обведи картинки, названия которых заканчиваются на гласный звук, красным цветом, а на согласный - синим.

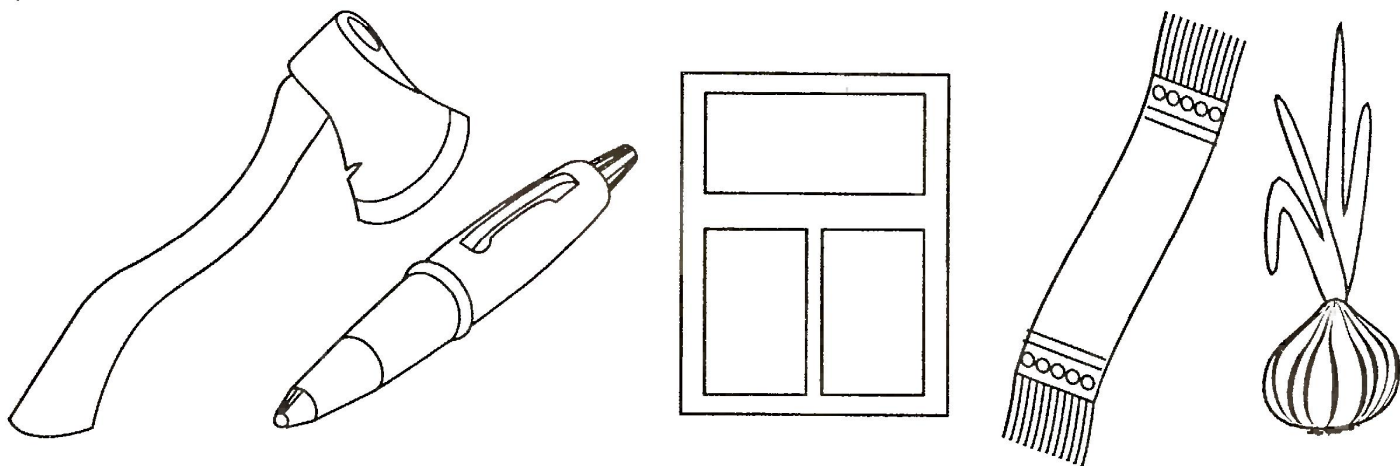

**5** Допиши пропущенные числа.

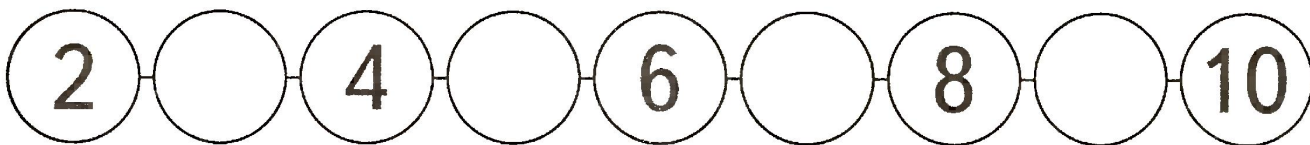

**6** Обведи и раскрась.

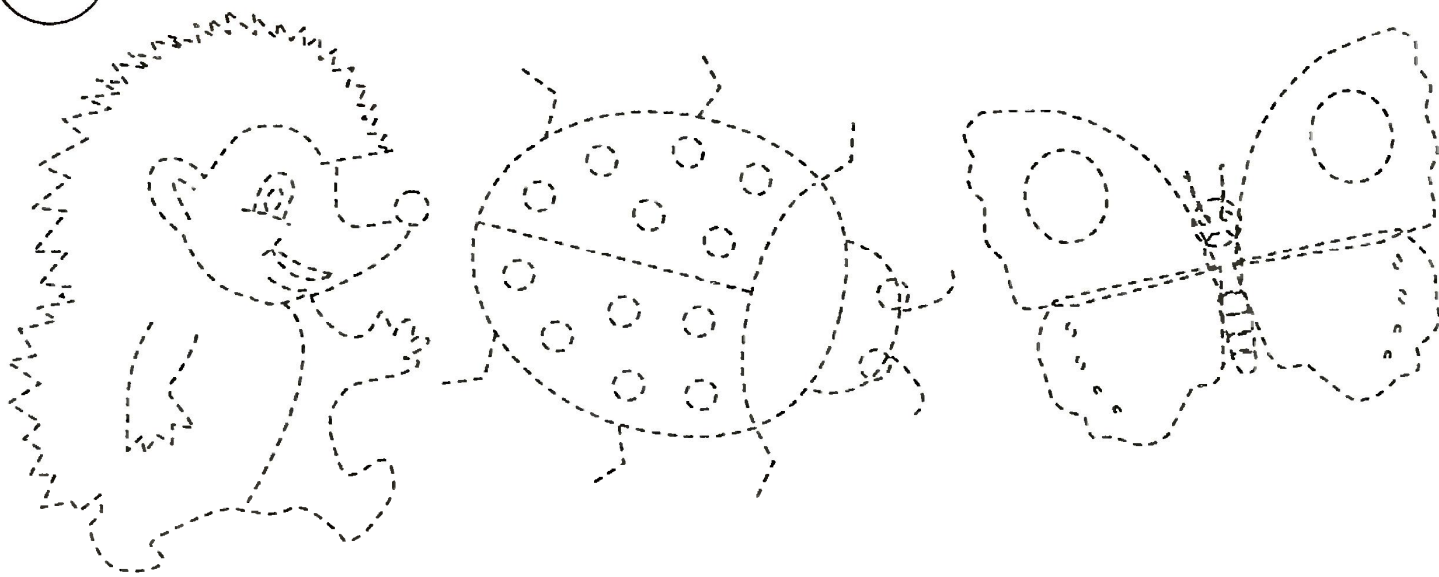

## Занятие 4.

**1** Соедини одинаковые предметы линиями. Раскрась их одинаковым цветом.

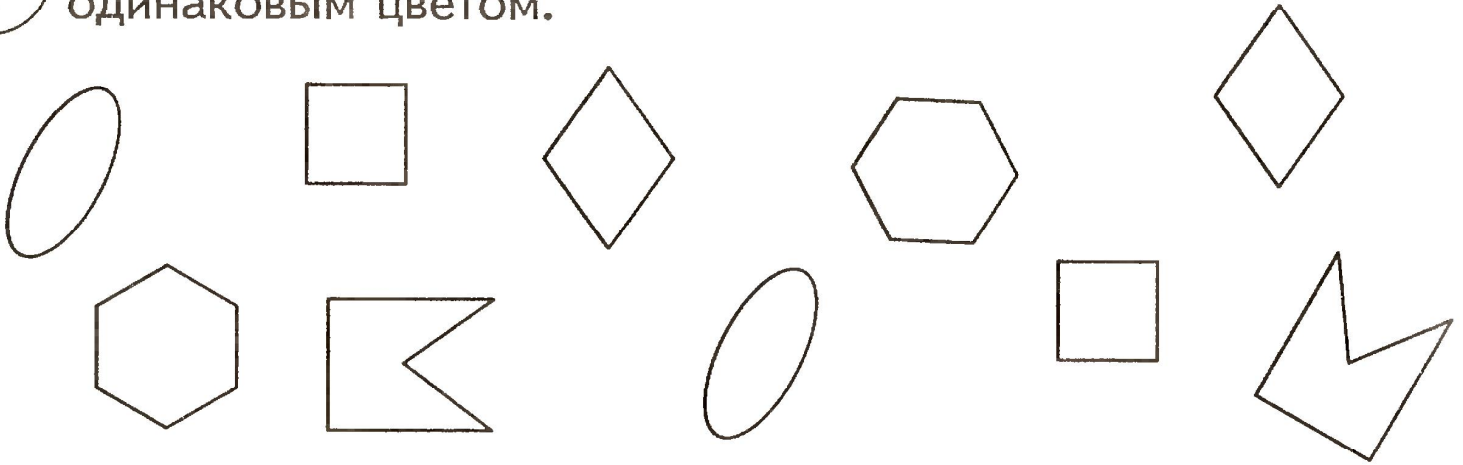

**2** Найди закономерность и нарисуй следующие фигуры.

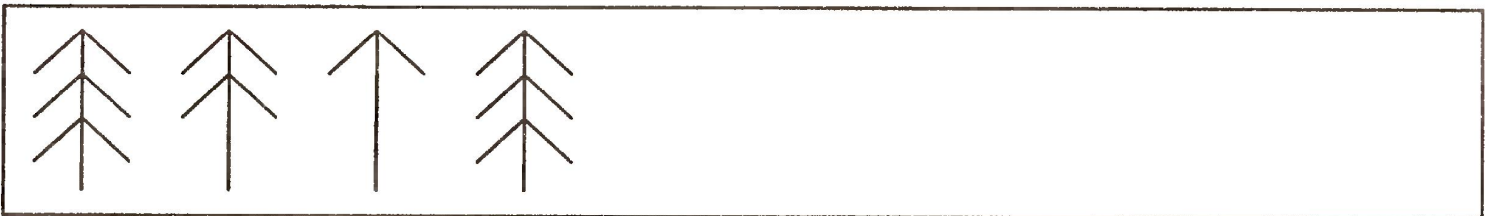

**3** Предметы, которые нужны зимой раскрась синим, а которые нужны летом - желтым.

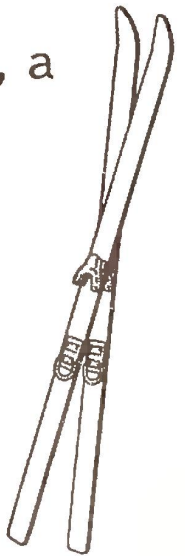
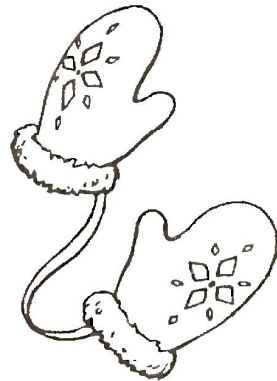
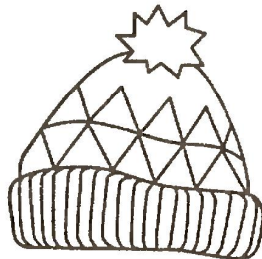



**4** Соедини картинки и звуки, на которые начинаются их названия.

**У**

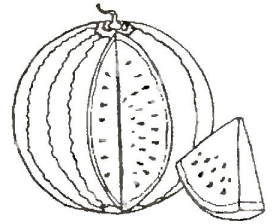
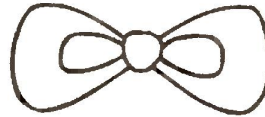
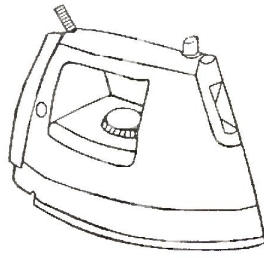

**А**

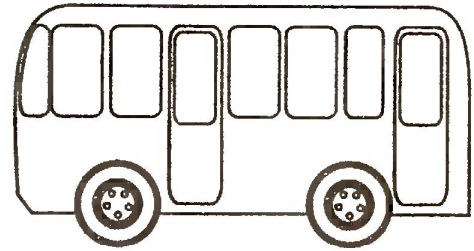

**Б**

**5** Соедини цифры и соответствующее количество им количество предметов.

**5**

**6**

**7**

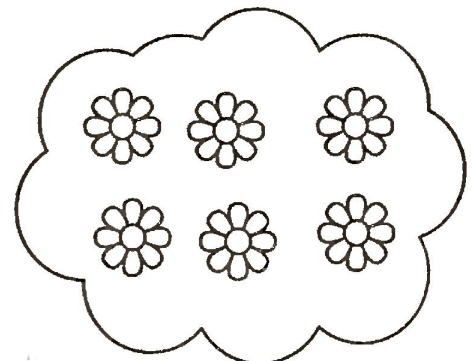
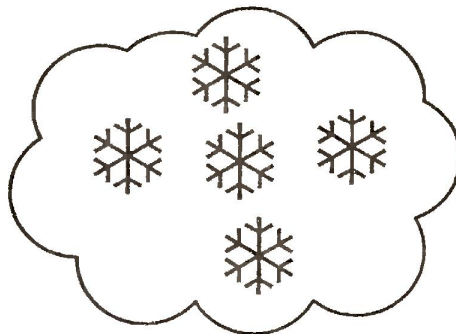
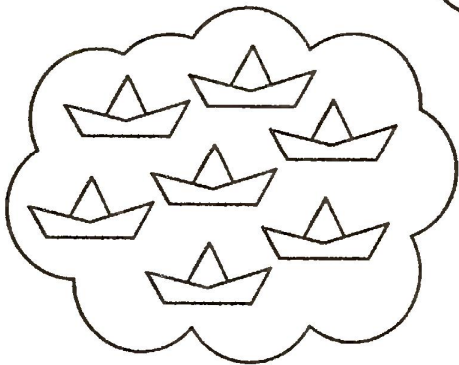

**6**

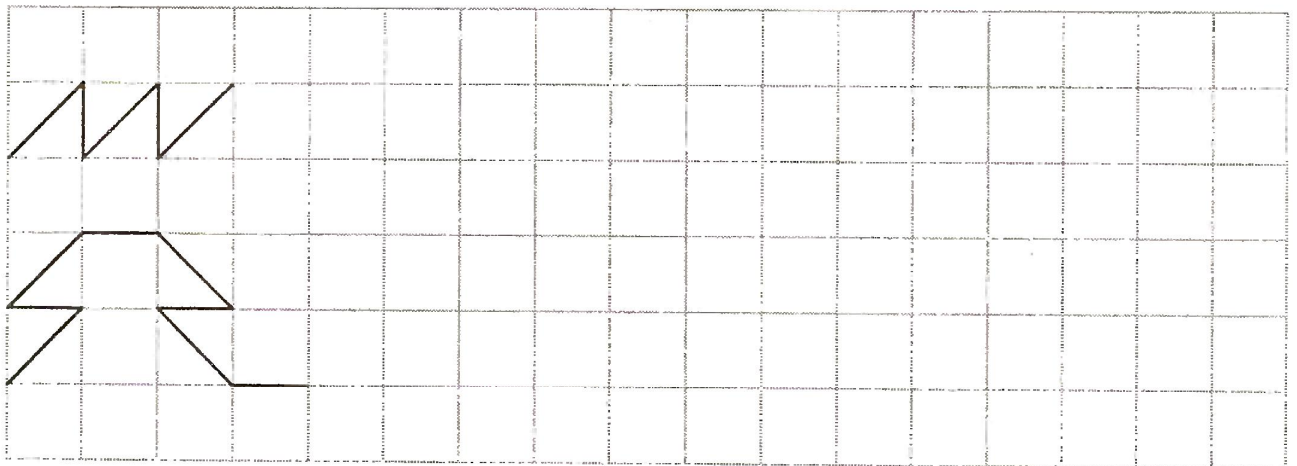

## Занятие 5.

- 1** Найди в каждом ряду точно такой же фрагмент изображения и обведи.

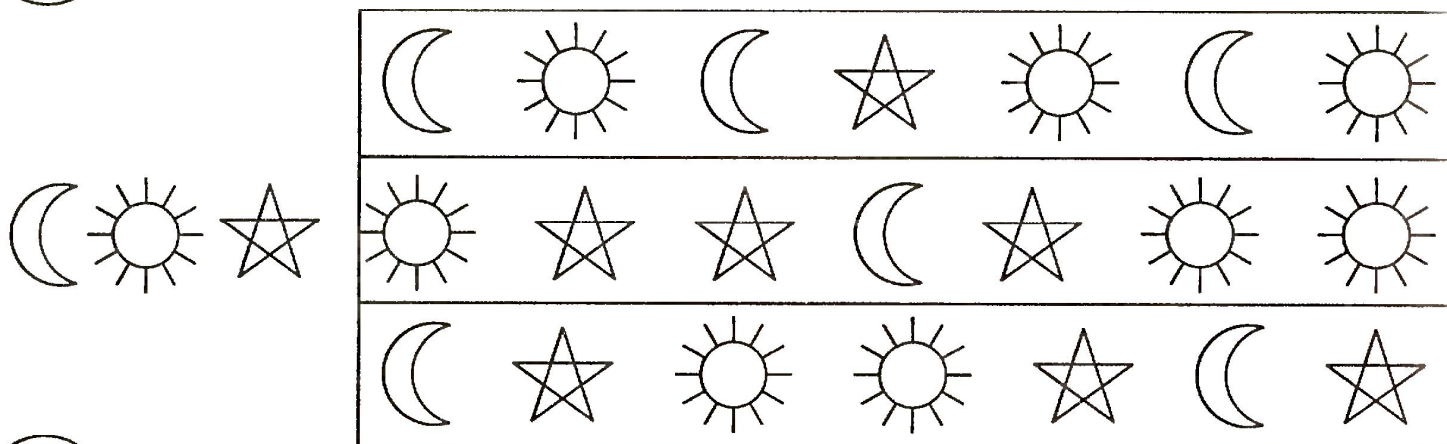

- 2** Найди пару к каждому предмету, соедини их стрелками.

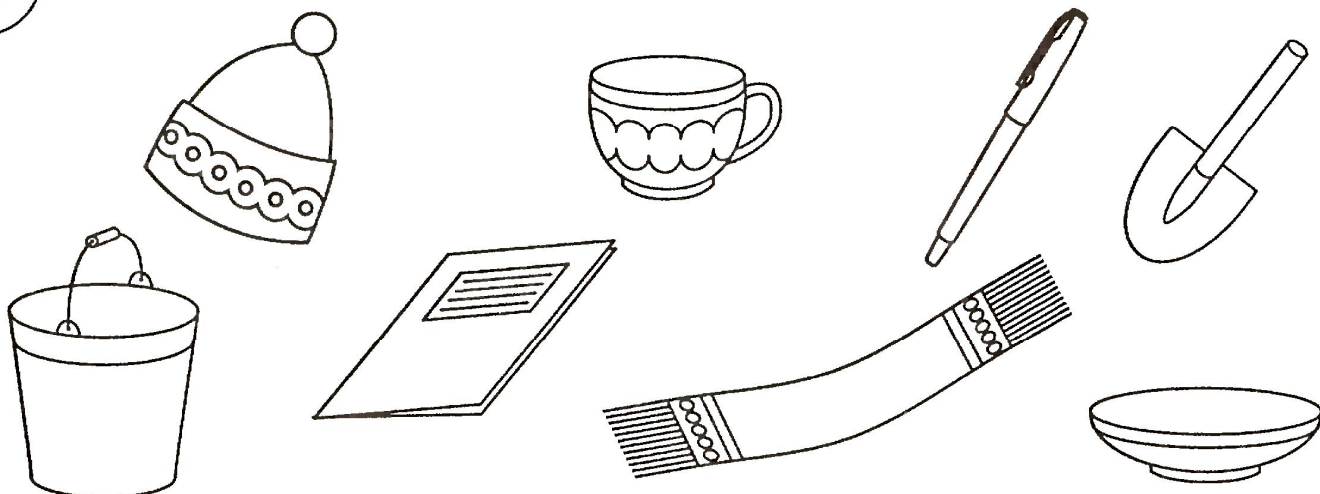

- 3** Что происходило вначале, а что потом? Расставь цифры по порядку в кружочках.

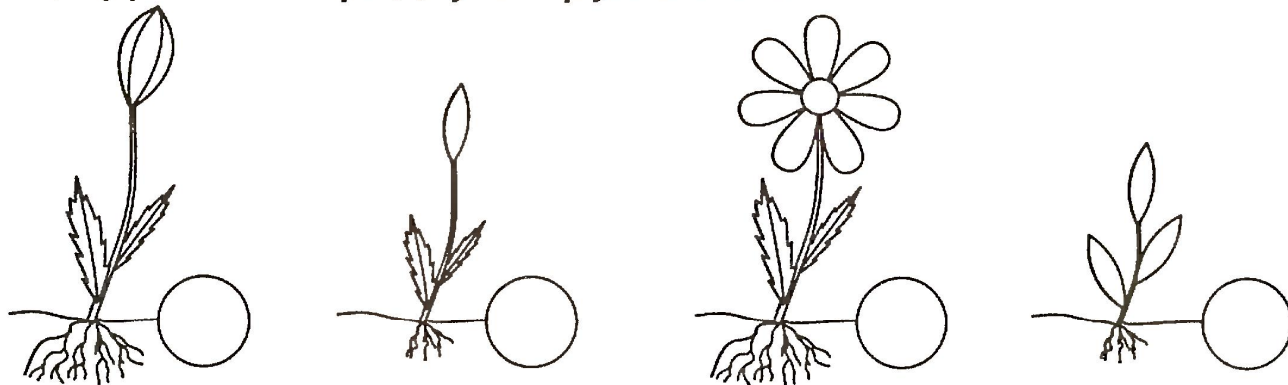

**4** Перенеси каждую фигурку на новое место.

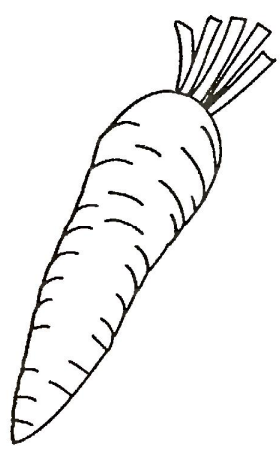
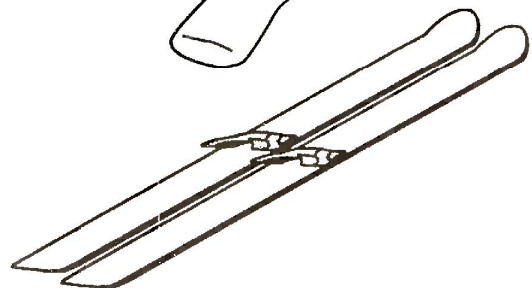
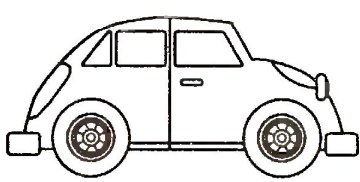
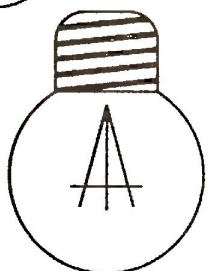

**5** Соедини числа и соответствующее им количество предметов.

8

9

10

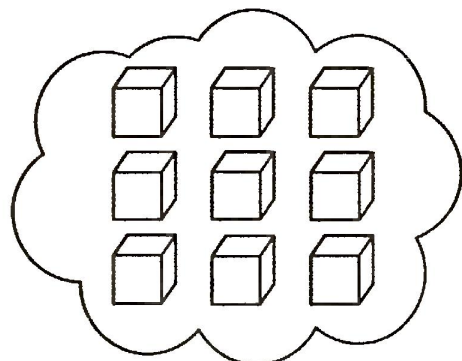
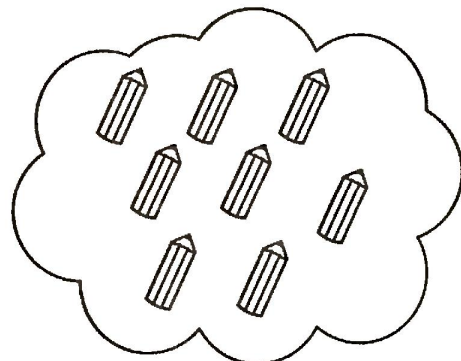
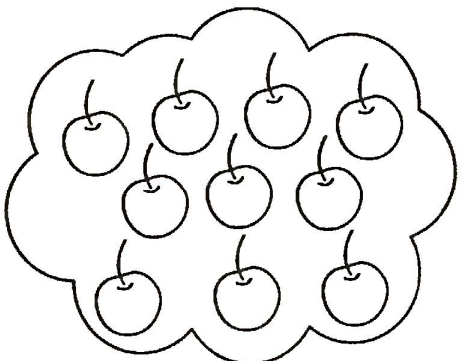

**6** 222

v v

rr



## Занятие 6.

**1** Расставь значки в соответствии с цифрами.

1	○
2	∨
3	
4	△
5	✱

3	4	2	1	5	2	3	1

2	5	1	3	2	4	1	5

**2** Расположи фигурки так, чтобы на каждом этаже они находились в разном порядке.

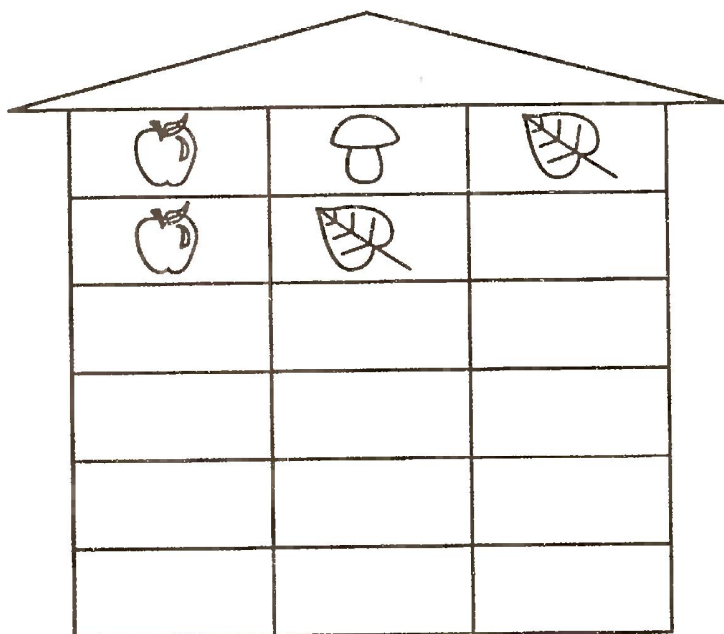

**3** Дорисуй в каждом ряду предмет, который относится к той же группе, что и остальные.



**4** Соедини картинки и звуки, на которые заканчиваются их названия.

**Н**

**С**

**Т**

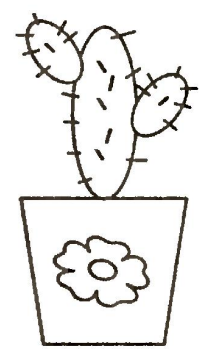
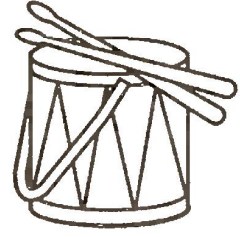
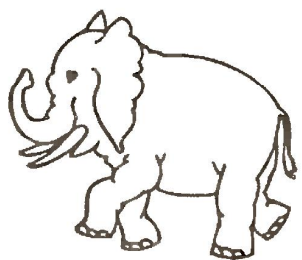

**5** Напиши "соседей" чисел.

5	6	
---	---	--

	2	
--	---	--

	7	
--	---	--

3		5
---	--	---

	6	
--	---	--

	5	
--	---	--

	7	8
--	---	---

	3	
--	---	--

	4	
--	---	--

**6** Перенеси каждую фигурку на новое место.

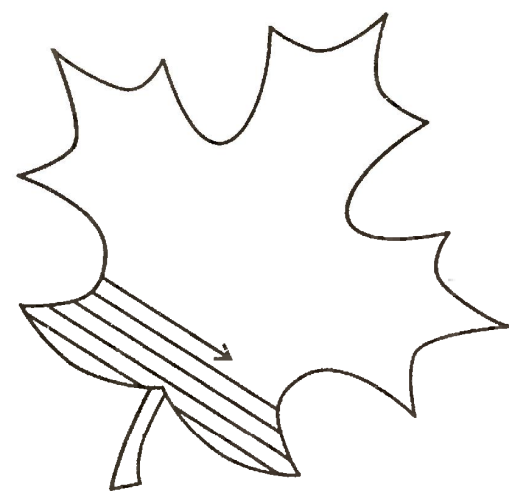
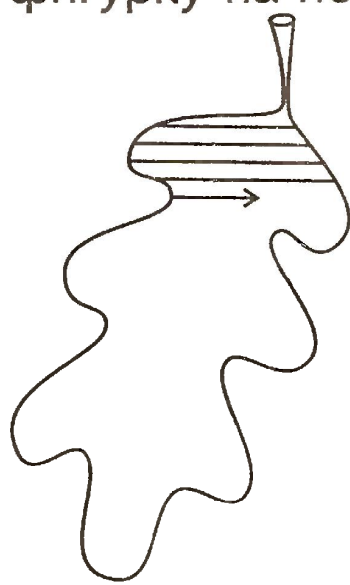
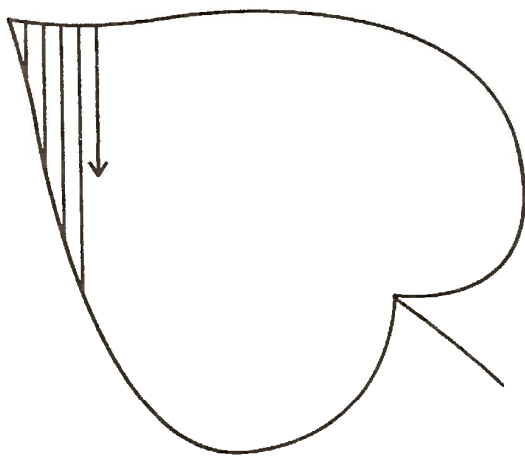

## Занятие 8.

**1** Пройди лабиринт.

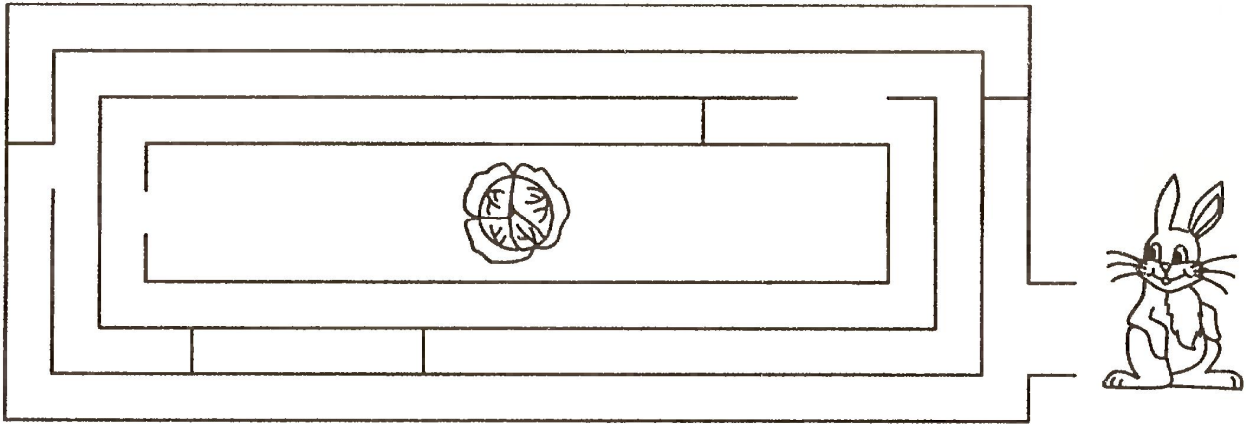

**2** Что должно быть в пустой клетке? Нарисуй правильный ответ.

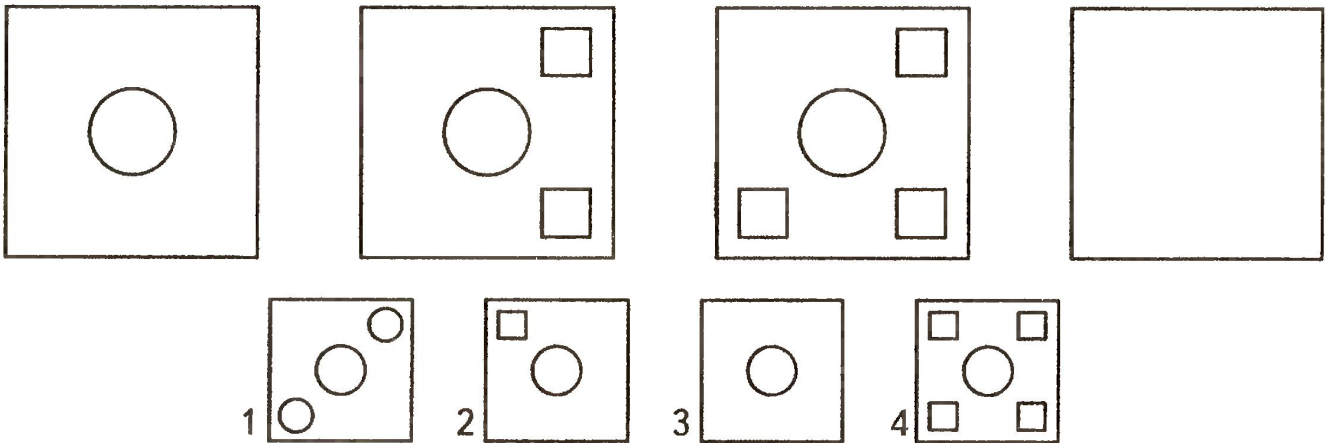

**3** Распредели по порядку эти понятия. Расставь цифры.

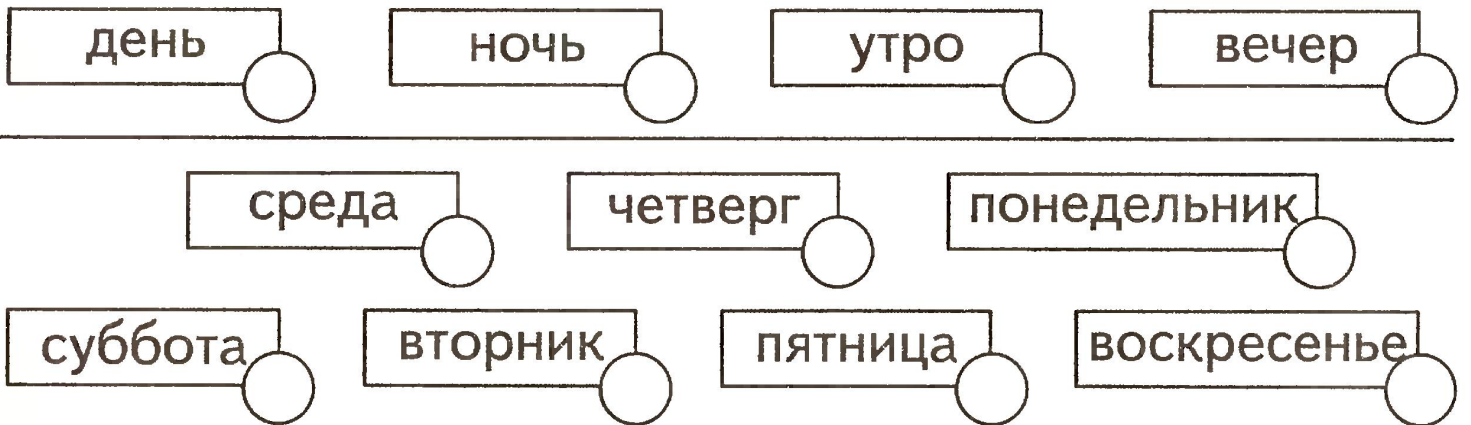



**4** Какая картинка лишняя? Обрати внимание на первый звук.

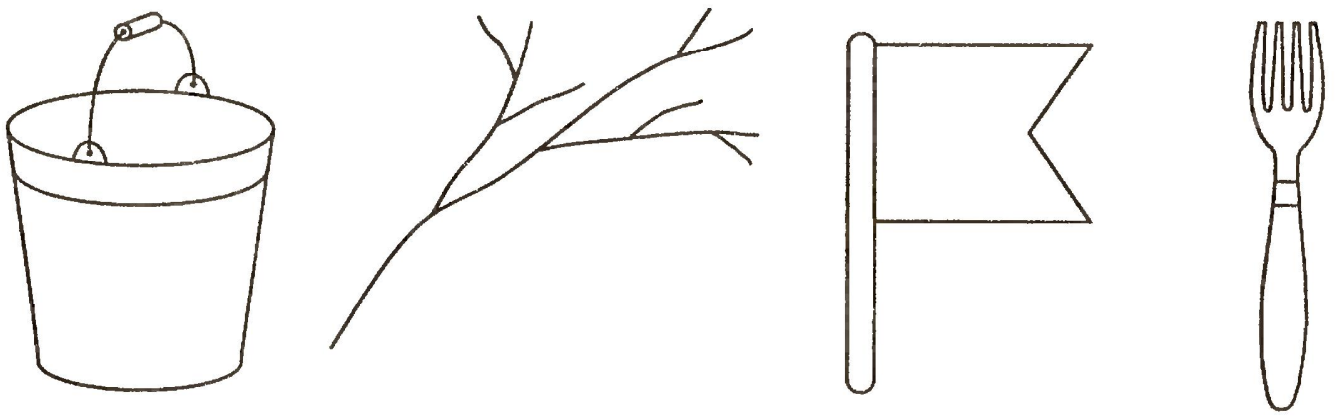

**5** Нарисуй рядом на одну фигуру меньше.



**6** Перенеси каждую фигурку на новое место.

Handwriting practice lines with three rows of figures to be moved:

- Row 1: Two pairs of ovals, each pair with a small triangle pointing down between them.
- Row 2: Two pairs of ovals, each pair with a small triangle pointing down between them.
- Row 3: Two pairs of ovals.

## Занятие 9.

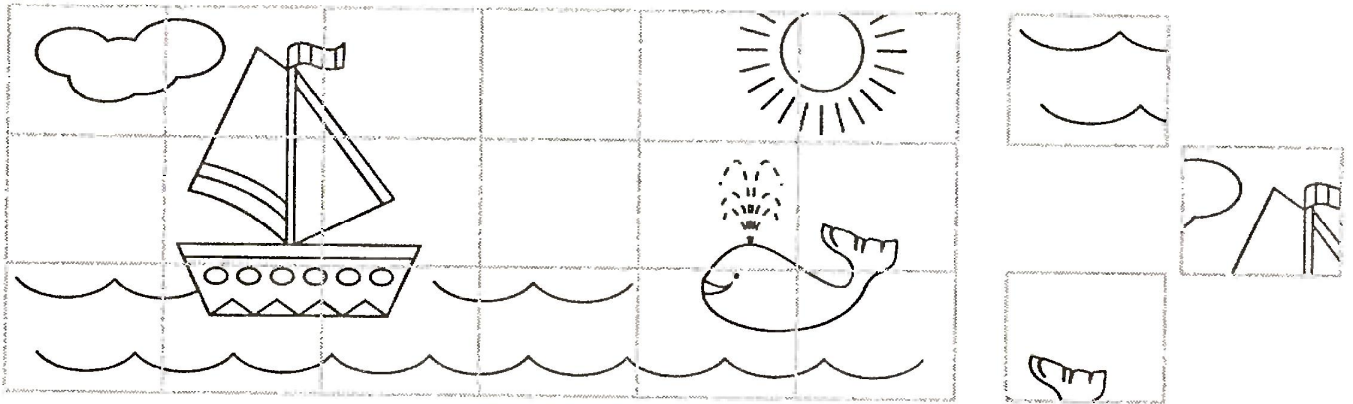
**1** Найди и отметь фрагменты изображения.



**2** Найди ошибки в составлении бус. Вычеркни лишние бусинки.

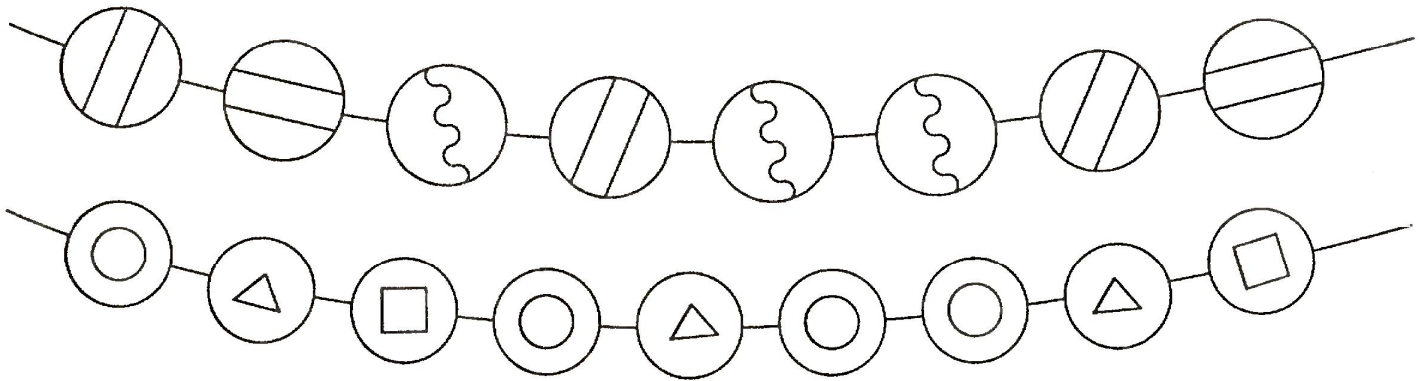

**3** Соедини названия предметов с обобщающими словами.

мебель

посуда

одежда

чайник

диван

шкаф

юбка

ложка

платье

стол

брюки

чашка

пальто

стул

кастрюля

4

Какая картинка лишняя? Обрати внимание на последний звук.

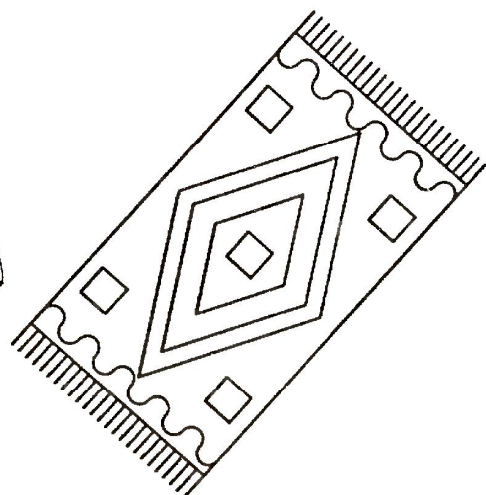
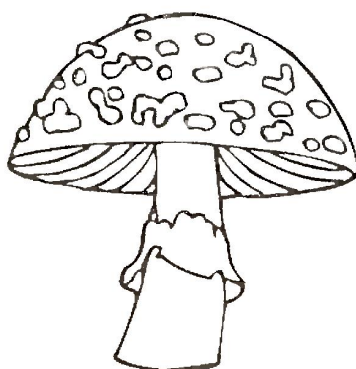
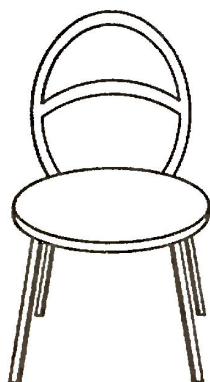
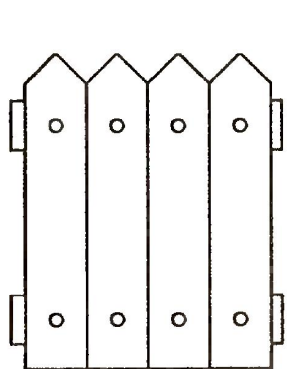

5

Нарисуй рядом столько же фигурок.

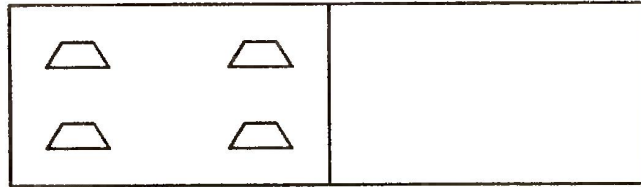
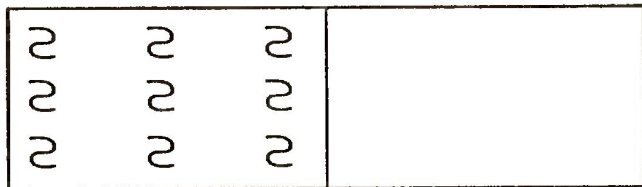
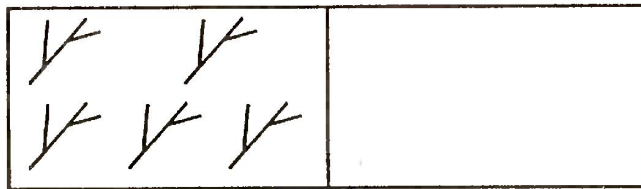
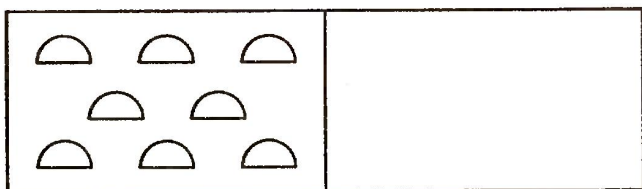

6

Дорисуй домик.

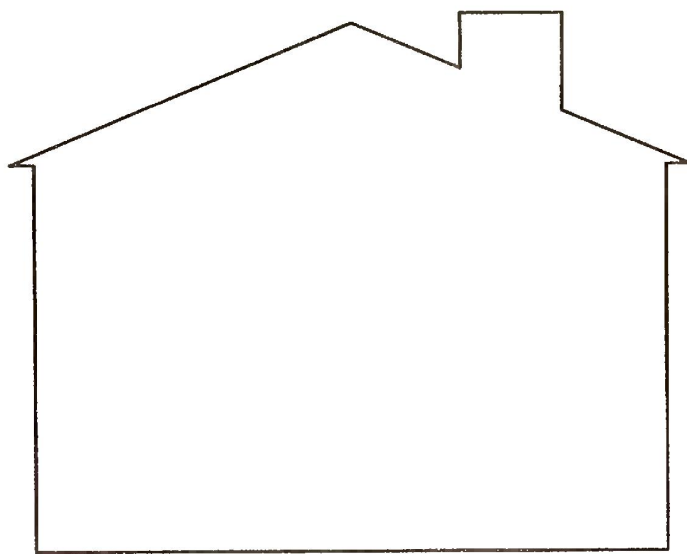

## Занятие 10.

- 1** Дорисуй у каждого грибочка шляпку, а у цветочка - серединку.

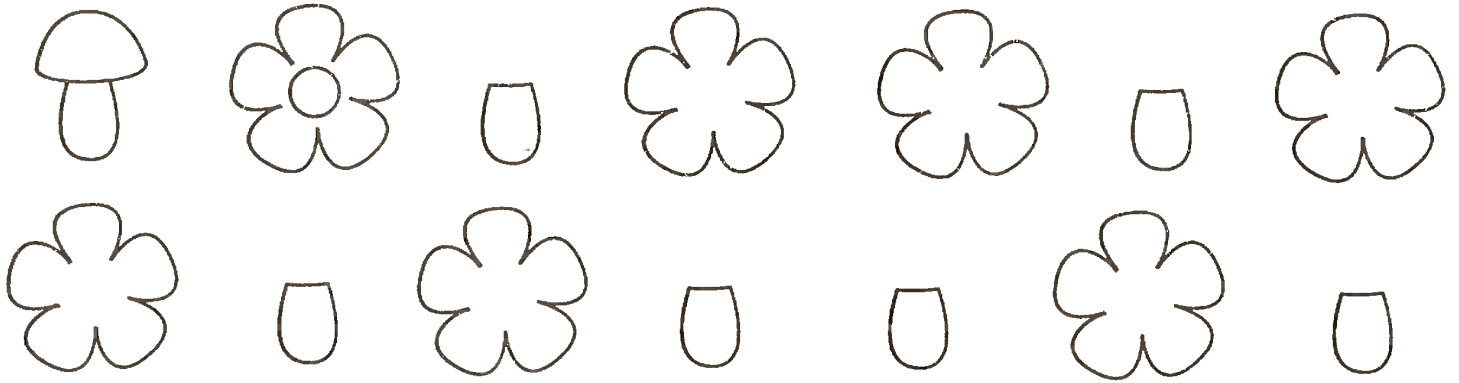

- 2** Раскрась две одинаковые фигуры.

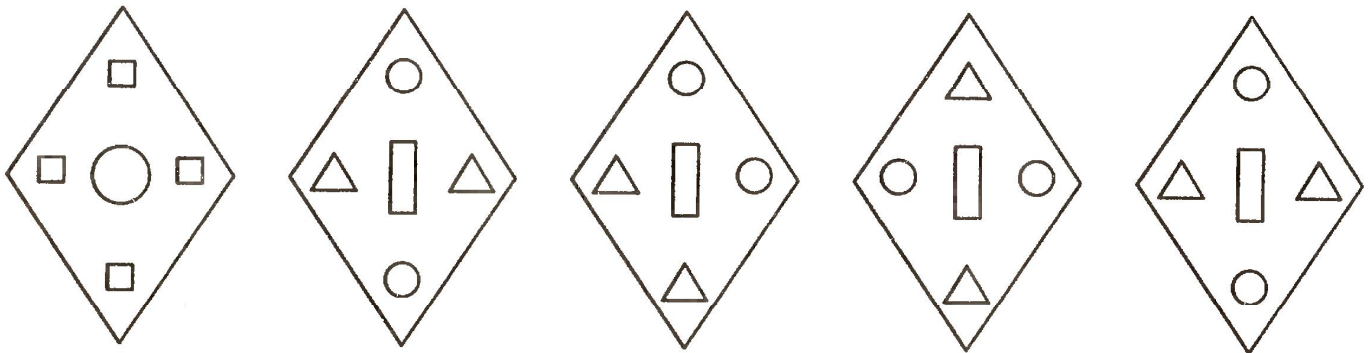

- 3** Людям каких профессий нужны эти предметы? Соедини название профессии с подходящим предметом.

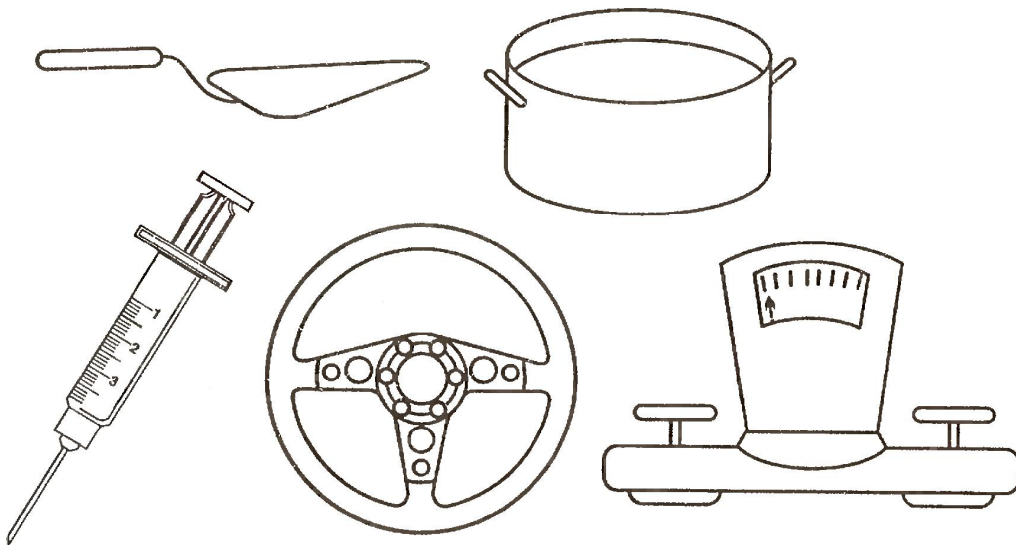

Врач  
Продавец  
Строитель  
Повар  
Водитель



**4** Напиши рядом с картинкой букву, на которую начинается слово.

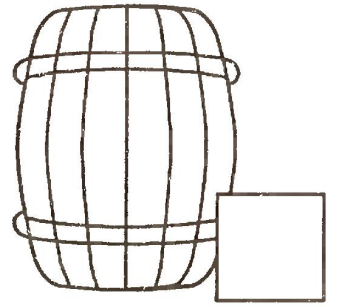
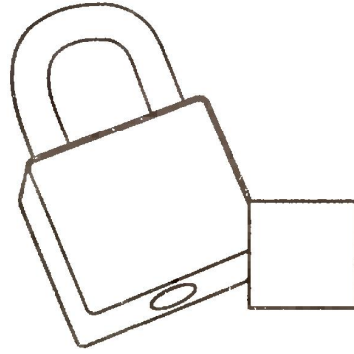
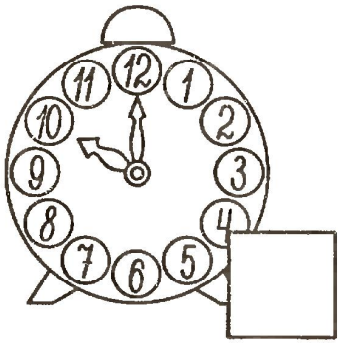

**5** Расставь знаки  $>$ ,  $<$ ,  $=$ .

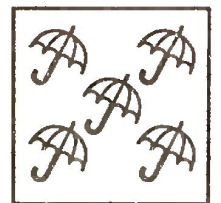
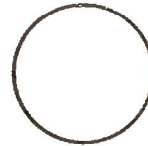
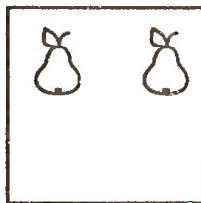
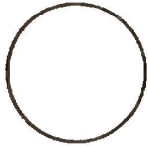
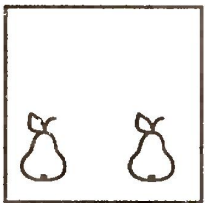
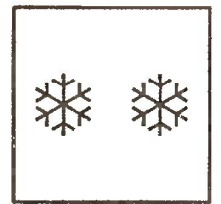
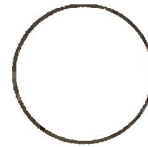
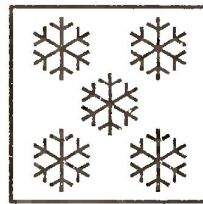
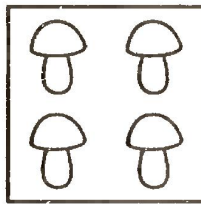
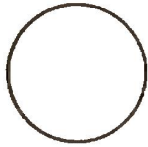
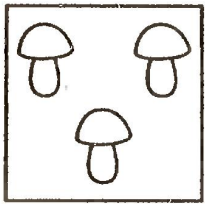

**6**

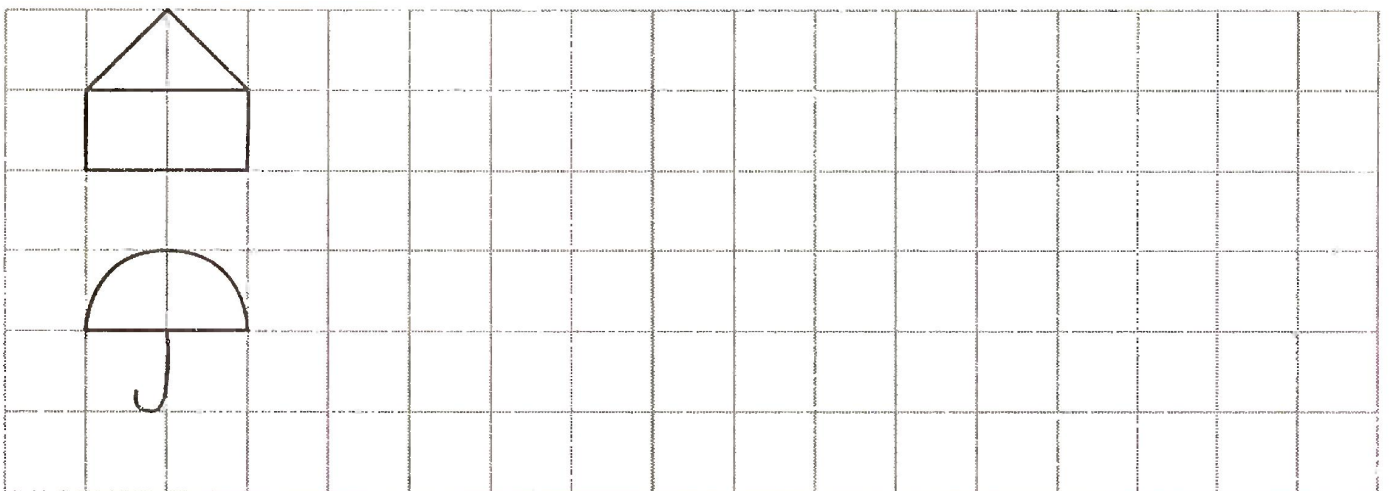

## Занятие 11.

**1** Зачеркни по образцу.

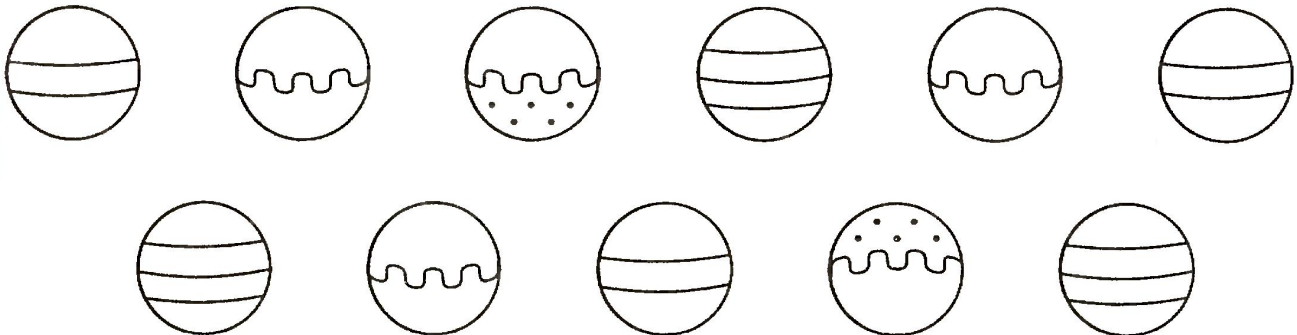
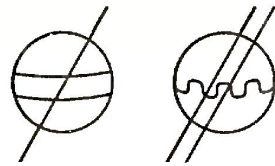

**2** Зачеркни в каждом ряду лишнюю фигуру.

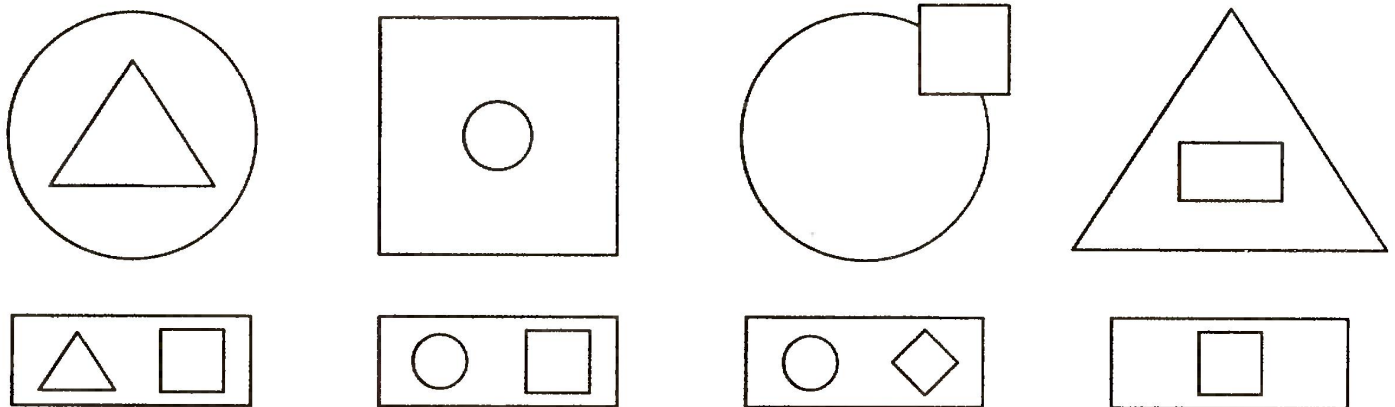

**3** Соедини части тела бабочки с их названиями.



- Крылья
- Лапки
- Брюшко
- Голова
- Усики

4

Напиши рядом с картинкой буквы, на которые заканчиваются слова.

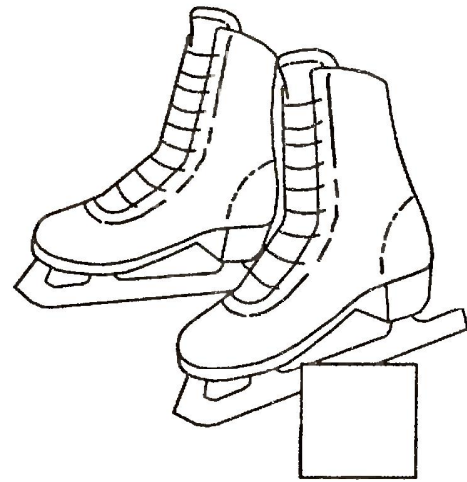
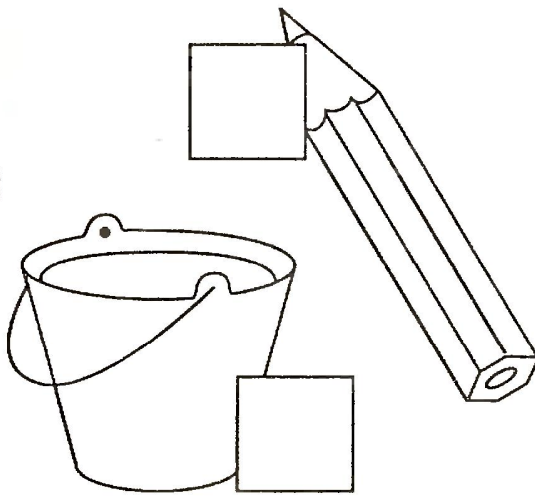
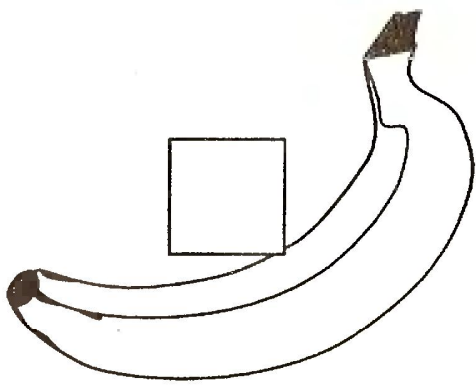

5

Расставь знаки  $>$ ,  $<$ ,  $=$ .

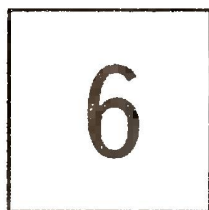
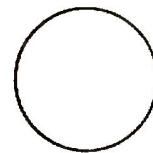
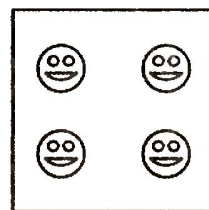
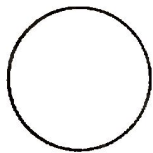
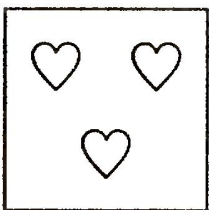
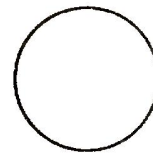
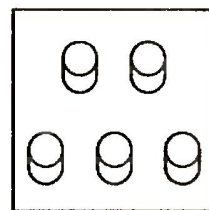
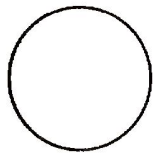
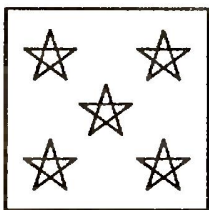

6

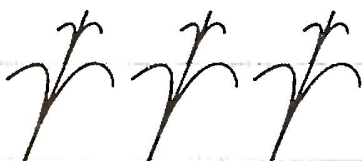

## Занятие 12.

**1** Найди точно такую же фигуру, как слева.

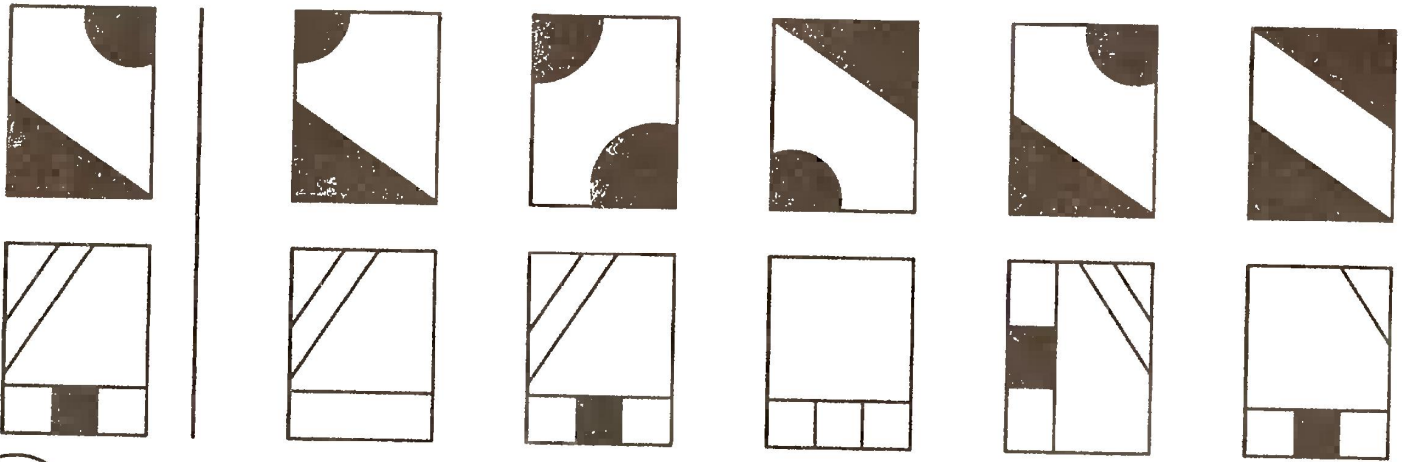

**2** Какие фигурки должны быть в пропущенных клетках? Нарисуй.

↓	↓		↓
	[	E	E
○ ○ ○ ○		○ ○	○

**3** Раздели предметы на три группы. Обведи каждую группу.

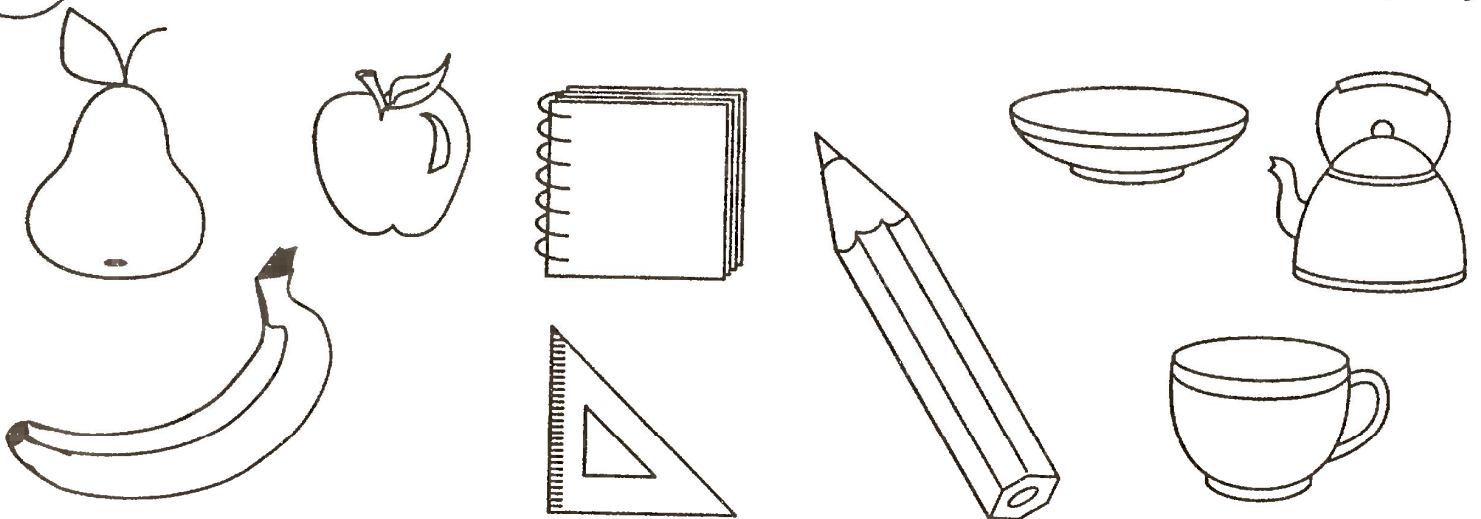



**4** Раскрась только те картинки, в названиях которых есть звук [С].

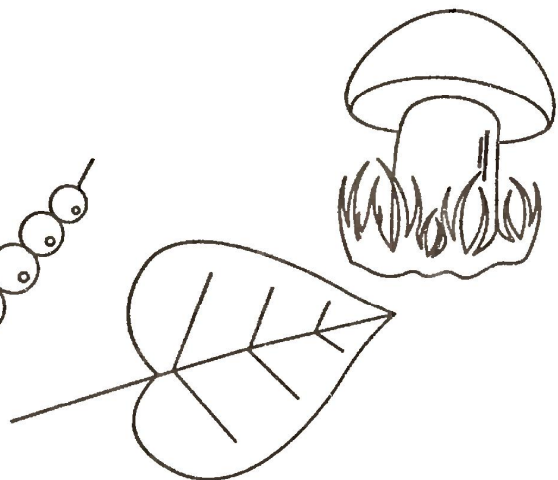
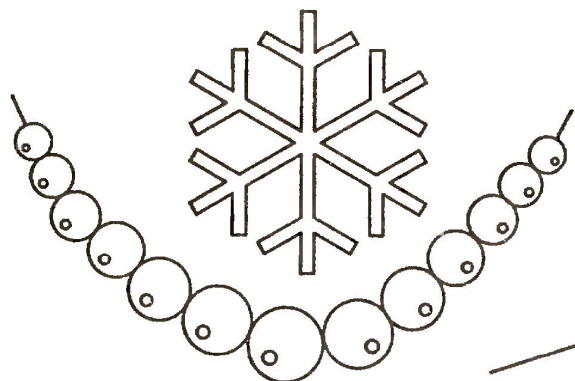
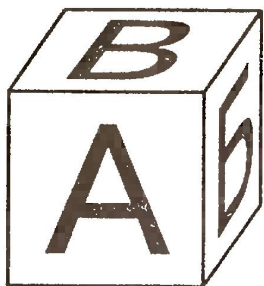

**5** Расставь знаки  $>$ ,  $<$ ,  $=$ .

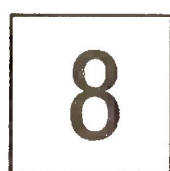
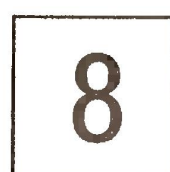

**6**

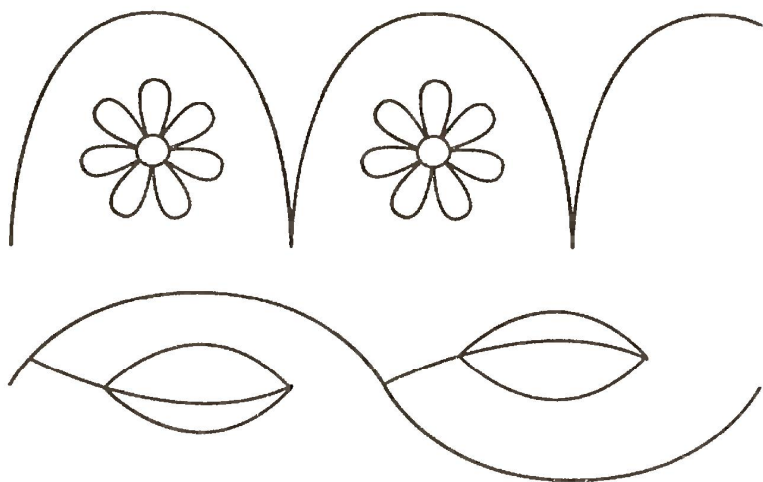

## Занятие 13.

1 Найди образец и дорисуй.

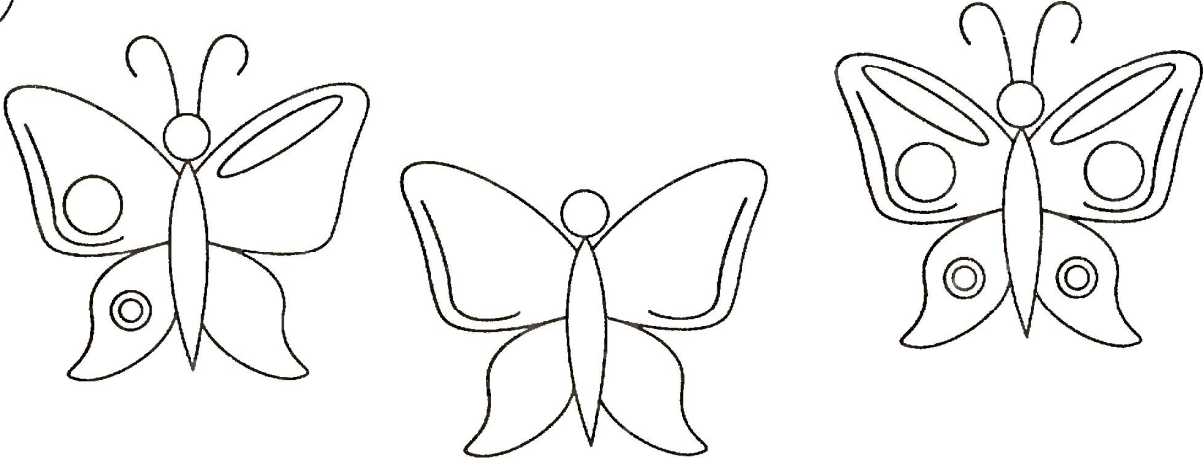

2 Найди закономерность и дорисуй недостающую фигуру.

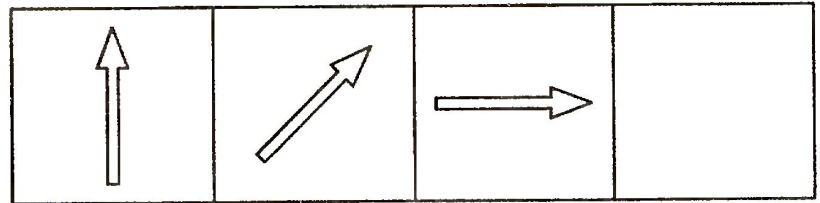
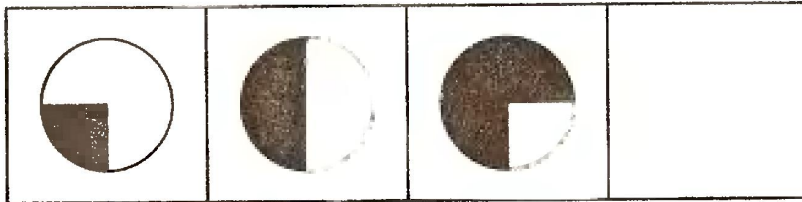

3 Дорисуй в каждом ряду предмет, который относится к той же группе, что и остальные.

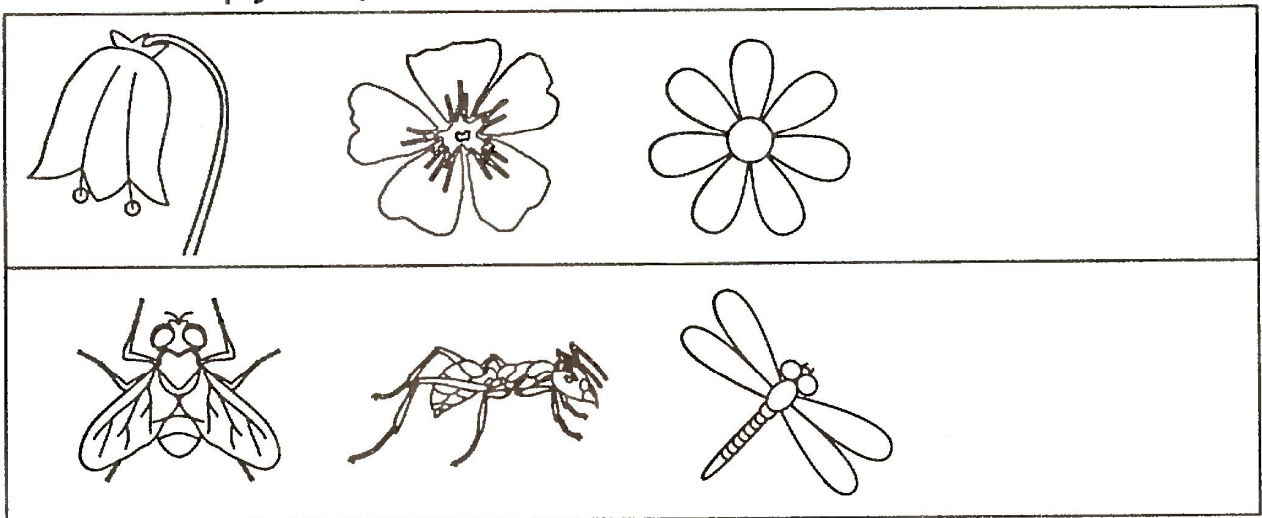

**4** Раскрась только те картинки, в названиях которых есть звук [К].

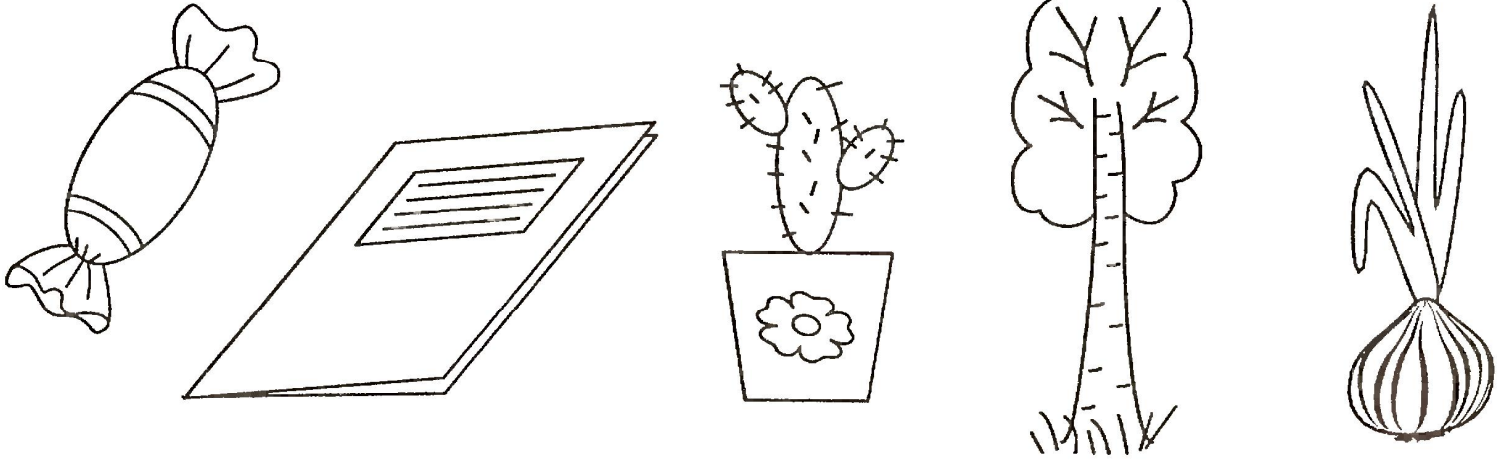

**5** Как по - разному составить эти числа? Напиши.

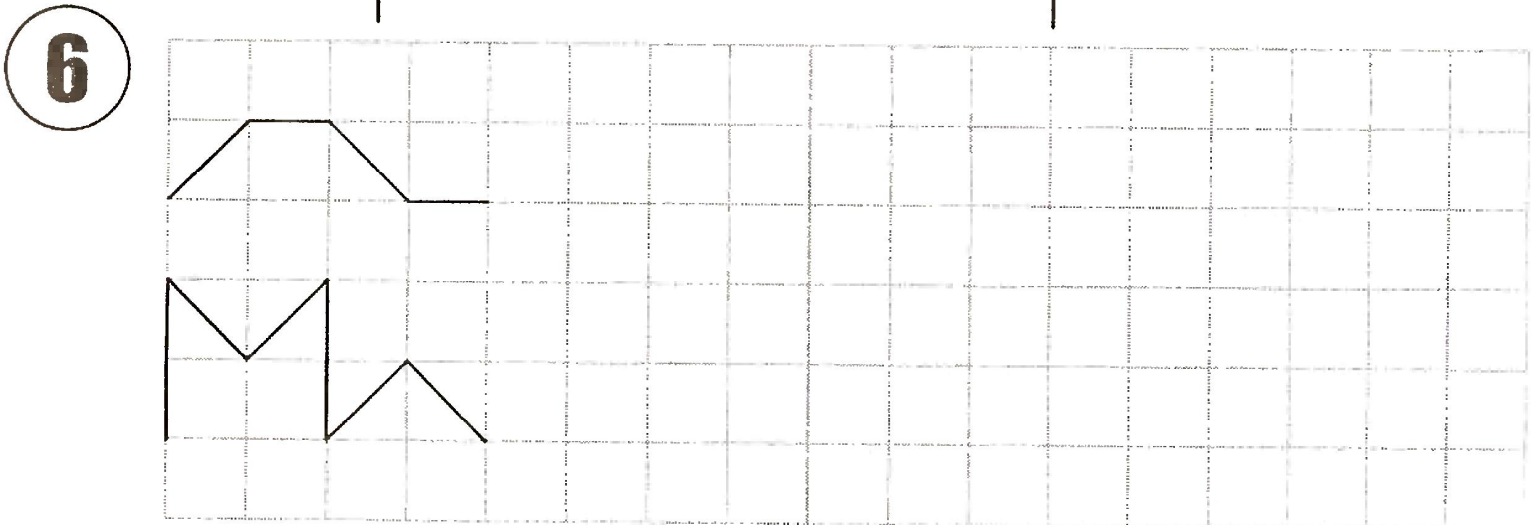
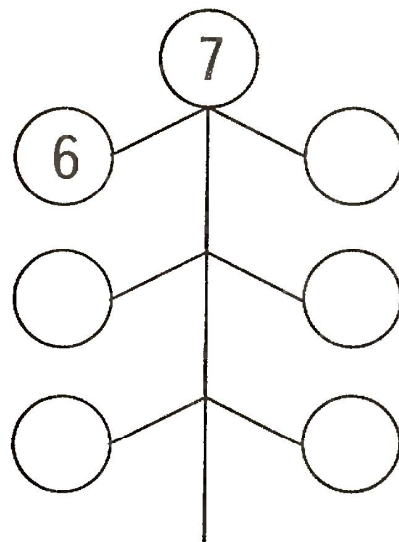
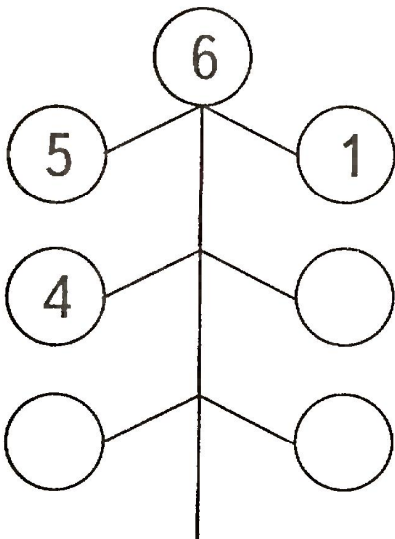

## Занятие 14.

**1** Перенеси фигурки на новые места.

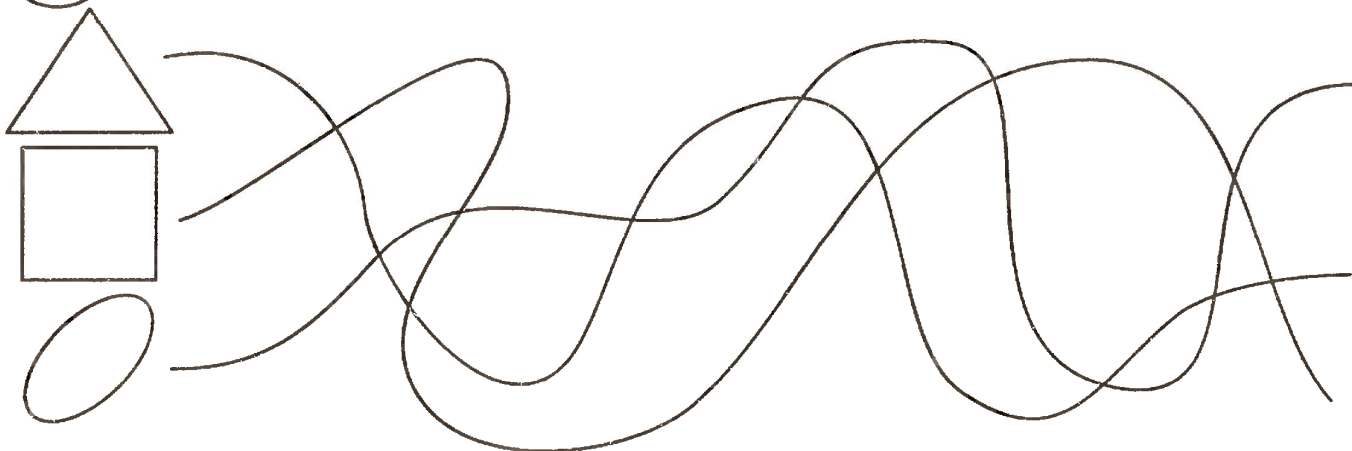

**2** В нижнем ряду нарисуй предметы так, чтобы ягодка была слева от флажка, но справа от карандаша.

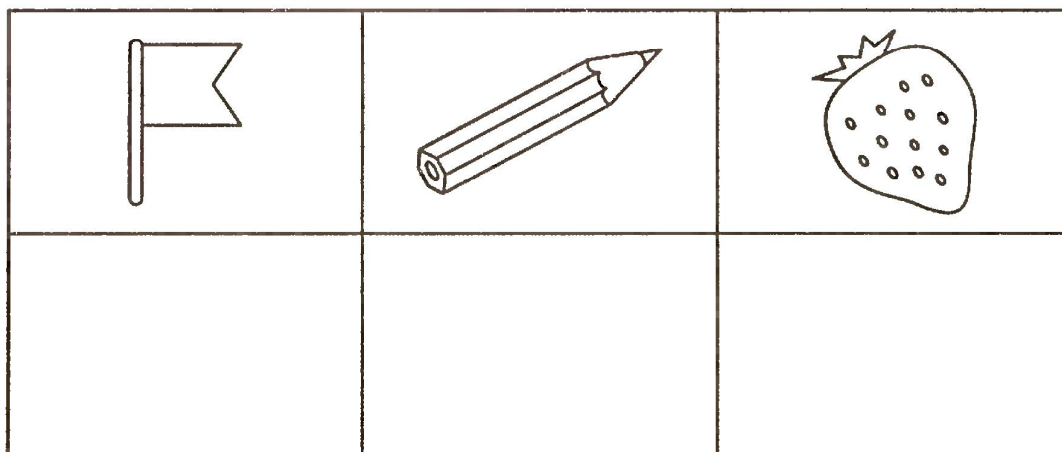

**3** Соедини листья с подходящими названиями.

Рябина

Клен

Дуб

Береза

Осина





4

Раскрась только те картинки, в названиях которых есть звук [У]

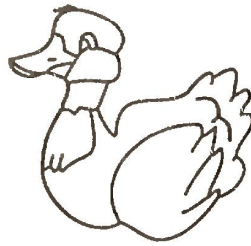
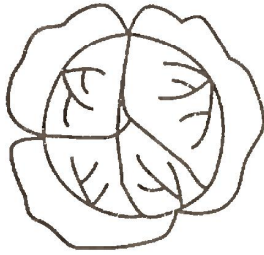
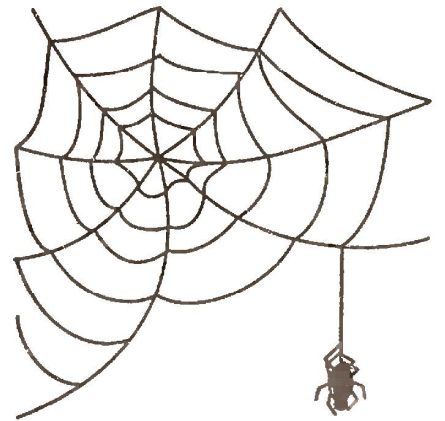
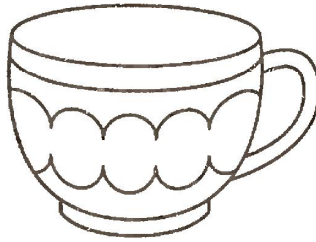
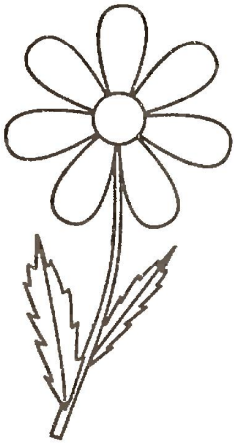

5

Как по - разному составить эти числа? Напиши.

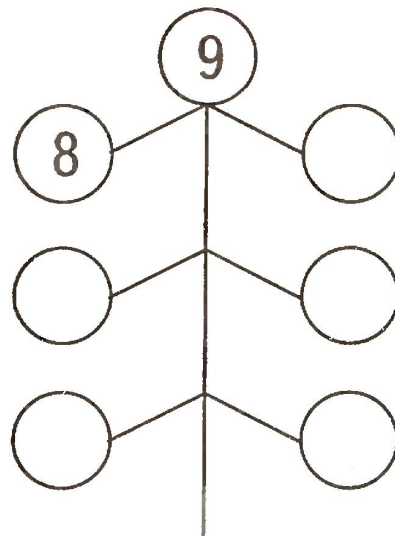
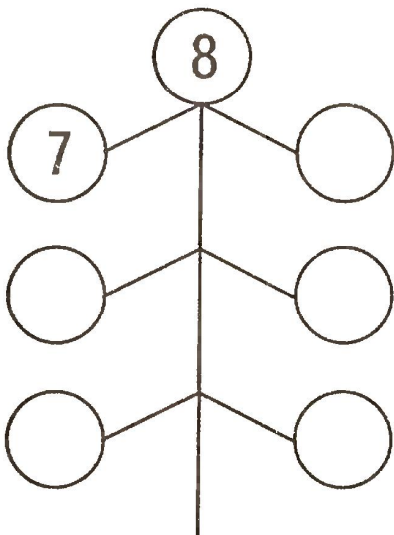

6

rr

ll

jj

## Занятие 15.

- 1** Обведи одинаковые снежинки красным цветом, не одинаковые - синим.

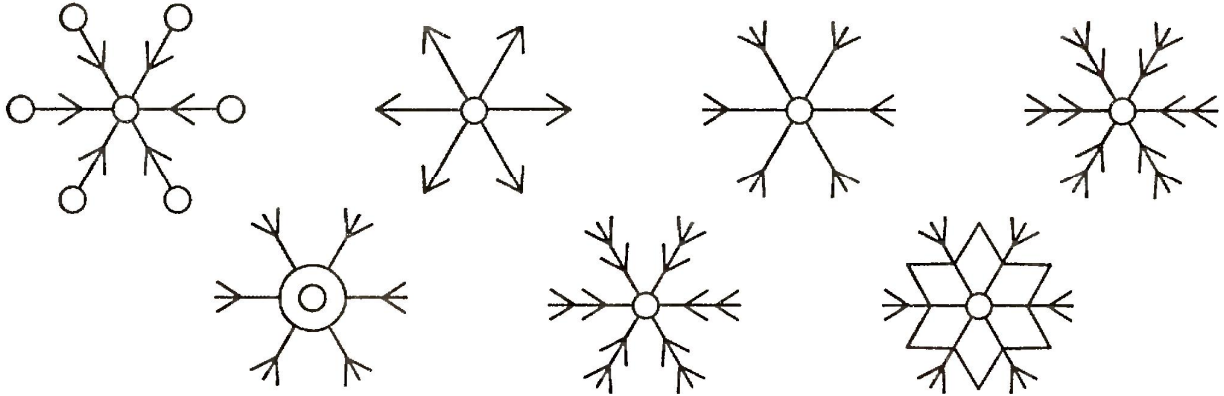

- 2** Раскрась фигурки в разные цвета так, чтобы квадрат лежал на круге, а треугольник - под прямоугольником.

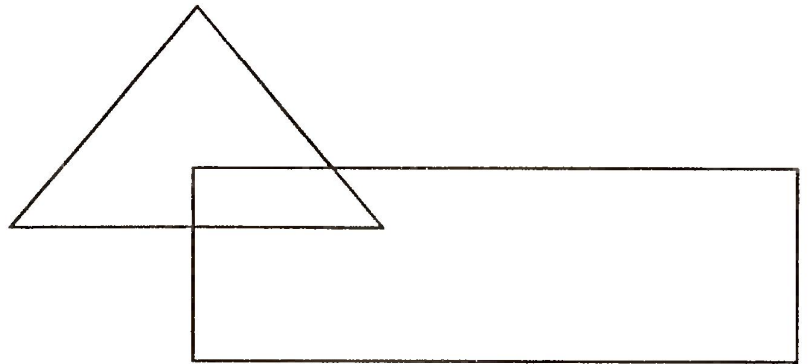
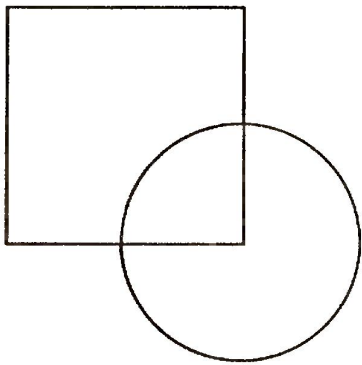

- 3** Соедини названия предметов с подходящей группой.

Ягоды

Овощи

Фрукты

ЛУК

МАЛИНА

ПОМИДОР

ГРУША

КАПУСТА

РЯБИНА

ЯБЛОКО

БАНАН

ОГУРЕЦ

СМОРОДИНА

**4** Раскрась только те картинки, в названиях которых есть звук [ы]

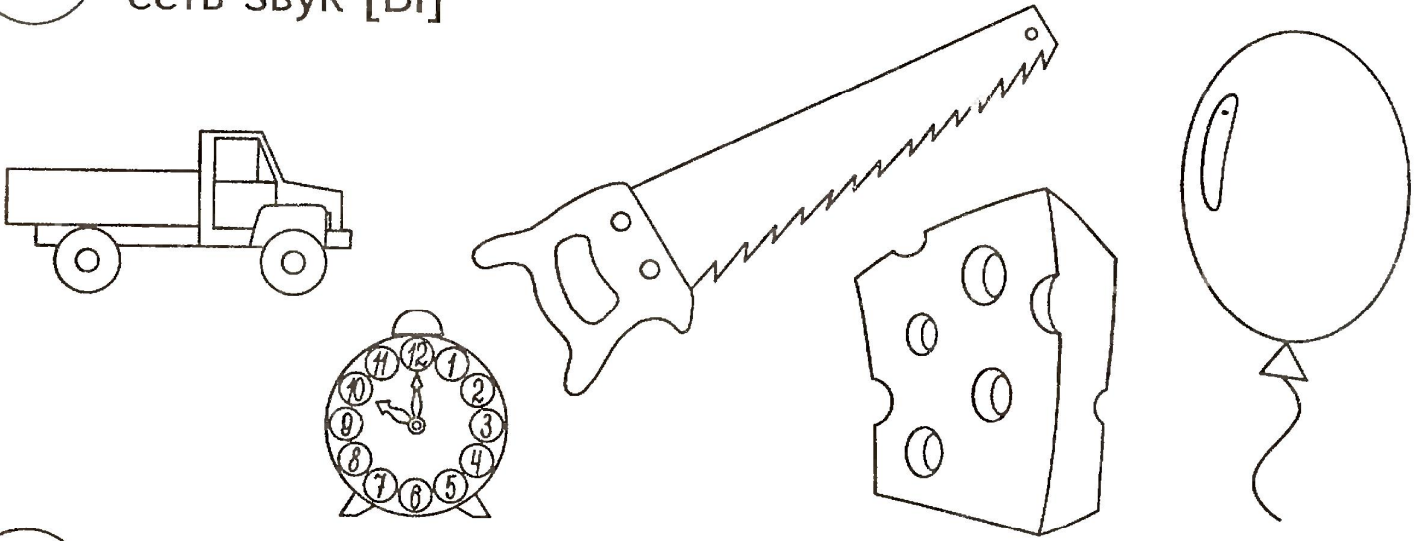

**5** Дорисуй столько точек, чтобы их количество соответствовало числу.

• • •	5
-------	---

• • • •	8
------------	---

•	2
---	---

•	4
---	---

• • •	6
----------	---

• • • • • •	10
----------------	----

• • •	7
-------	---

• • • • • •	9
----------------	---

•	3
---	---

**6** Дорисуй кораблики.

