

Муниципальное дошкольное бюджетное образовательное учреждение
«Детский сад комбинированного вида № 53»

ПАСПОРТ

детских игровых площадок



Станица Ивановская

**Муниципальное дошкольное бюджетное образовательное учреждение
«Детский сад комбинированного вида № 53»**

1. Основные сведения

1.1. Наименование - детские игровые площадки 6 групп.

1.3. Место расположения станица Ивановская ул. Донцова, д.66.

1.4. Детские игровые площадки предназначены для детей от 2 до 7 лет и выполняют следующие функции: создаются условия, обеспечивающие физическое развитие ребенка, развивающие координацию движений, преодоление страха высоты, ловкость и смелость, чувство коллективизма в массовых играх.

2. Основные технические данные

2.1 Травяное покрытие

3. Комплектность: Веранды, игровое оборудование.

4. Техническая характеристика комплексных открытых игровых площадок: соответствует гигиеническим нормам и требованиям безопасности.

5. Цель: Сохранение, укрепление здоровья детей (эмоционального, физического, психического)

6. Задачи: Повышение адаптационных возможностей организма с помощью различных форм работы и закаливания. Формирование положительного эмоционального настроения. Создание условий для самостоятельной двигательной активности детей. Совершенствование физических функций детского организма. Развитие культуры движения. Формирование потребности в физических упражнениях, гигиенических процедурах, здоровом образе жизни.

7. Использование площадок ведется в период времени, с доступными согласно нормам САН ПИНа температурными показателями воздуха и благоприятным метеорологическим фактором для занятий.

Общая схема расположения игровых площадок

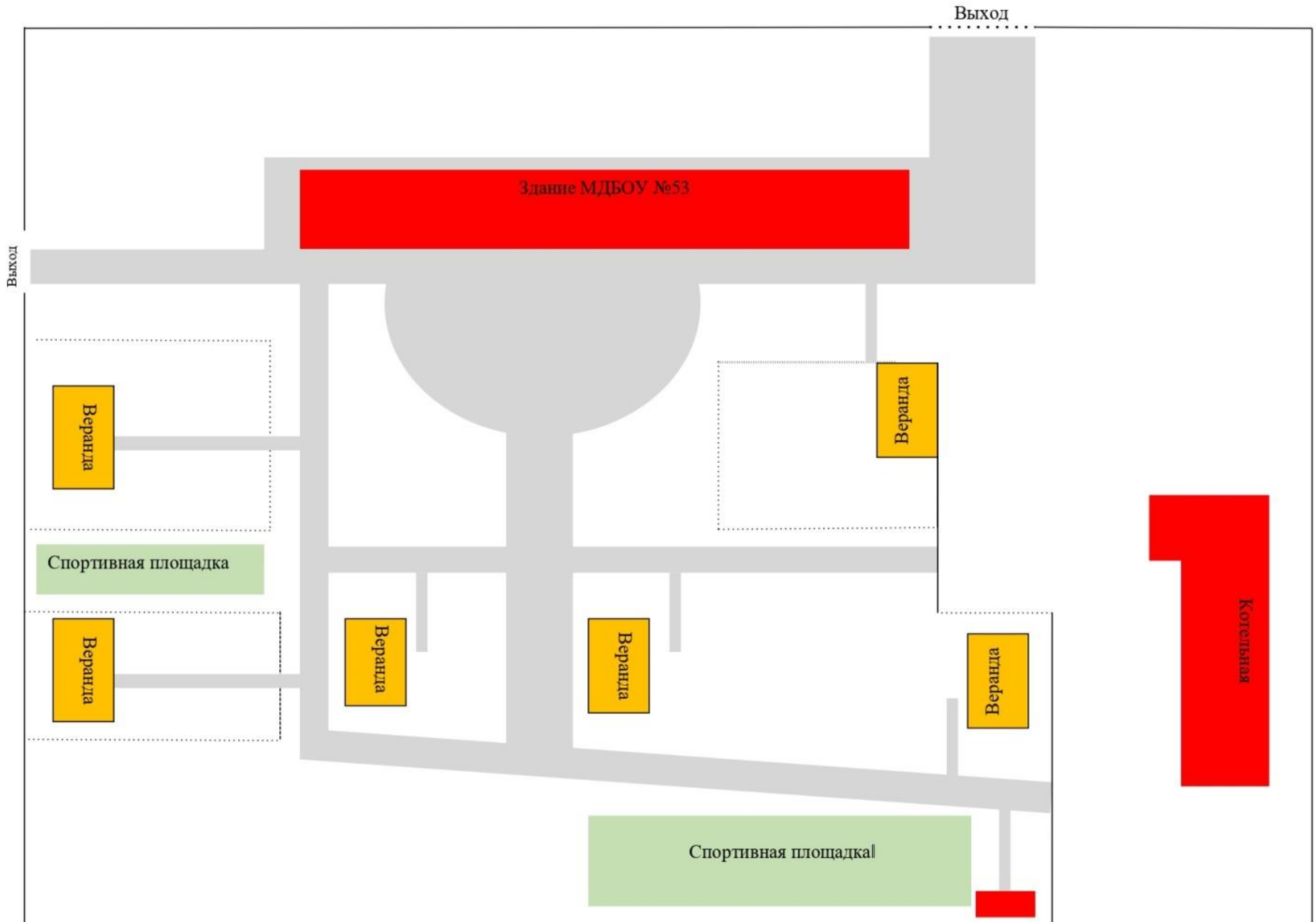

Паспорт участка
группы № 1 «Гномики»
МДБОУ «Детский сад
комбинированного вида № 53»



Перечень оборудования на игровом участке группы № 1

№ п/п	Наименование оборудования	количество
1	Прогулочная веранда	1
2	Домик-беседка	1
3	Скамейка	4

Расположение игрового оборудования на площадке группы № 1

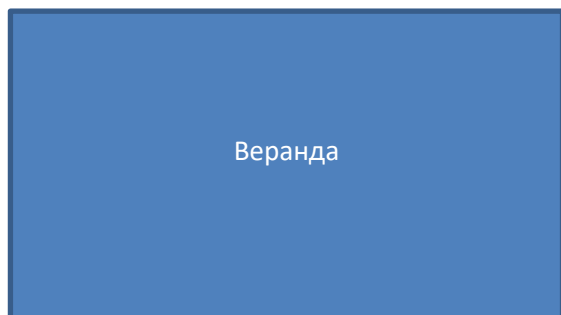

Паспорт участка группы № 2 «Колосок»

МДБОУ «Детский сад
комбинированного вида № 53»



Перечень оборудования на игровом участке группы № 2

№ п/п	Наименование оборудования	количество
1	Прогулочная веранда	1
2	Песочница с крышкой	1
3	Домик-беседка «Карета»	1
4	Кочки «Шаг за шагом» - лапы	1
5	Качалка-балансир	1
6	Спортивный комплекс	1
7	Детский столик с лавочками	1
8	Скамейка	4

Расположение игрового оборудования на площадке группы № 2

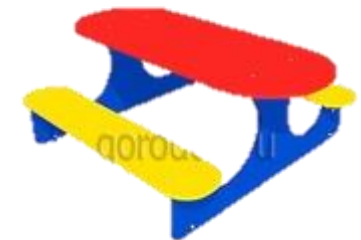
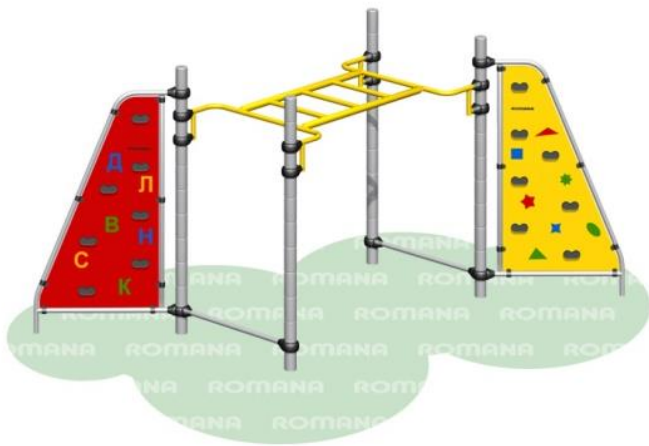
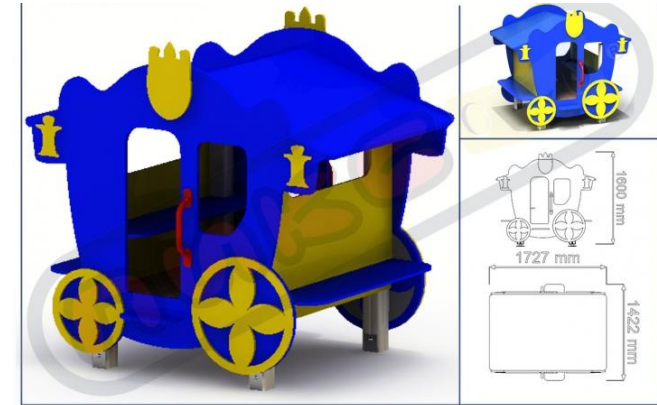
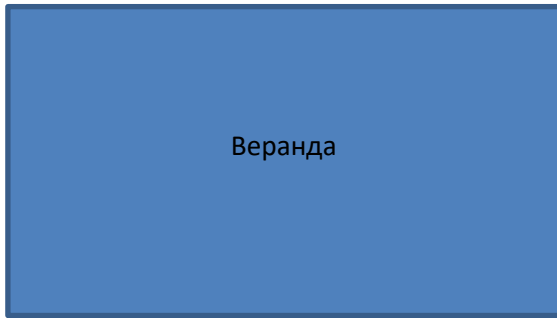



КАЧАЛКА-БАЛАНСИР

Romana 108.01.00
Romana 108.01.01
Romana 108.01.02

Паспорт
Romana 108.01.00 ПС

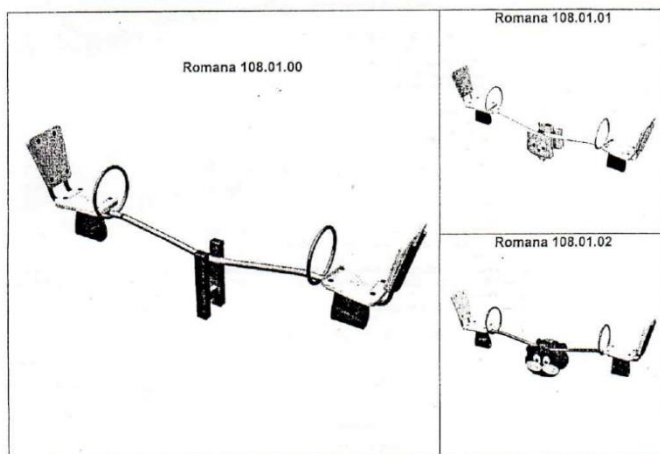

ЗАО «ЗАВОД ИГРОВОГО СПОРТИВНОГО ОБОРУДОВАНИЯ»

428037, Россия, Чувашская Республика, г. Чебоксары,
Монтажный проезд, 66
тел./факс (8352) 22-21-23, (8800) 250-06-69
E-mail: romana@romana.ru, www.romana.ru

2. ТЕХНИЧЕСКИЕ ХАРАКТЕРИСТИКИ

Основные технические характеристики приведены в таблице 1 и на рис.1.

Обозначение	Таблица 1		
	Romana 108.01.00	Romana 108.01.01	Romana 108.01.02
длина	2600		
ширина	300		
Высота сиденья в состоянии равновесия	545		
Максимальная высота подножия мм	500		
Максимальный угол наклона посадочного места	15		
Вес брутто, кг, не более	100		
Максимальный суммарный вес пользователей, кг	3		
Максимальный возраст ребенка, лет	5		
Срок службы, лет (не менее)	5		



Рис.1

3. УСТРОЙСТВО

3.1 Состав изделия.
3.1.1 КАЧАЛКА представляет собой сборно-разборную каркасную конструкцию из металлических труб, устанавливаемую на бетонные опоры.

3.1.2 Основными составными элементами КАЧАЛКИ являются:
• Качалка;
• Стойка;
• Балки;
• Рукоятки.

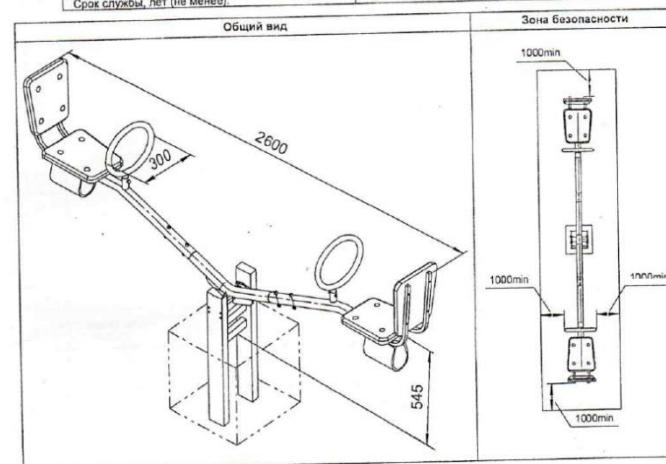
3.2 Сведения по примененным материалам.
Материалы, примененные при изготовлении деталей КАЧАЛКИ разрешены к применению в продукции, предназначенной для детей, и имеют санитарно-эпидемиологические заключения (СЭЗ).

СПАСИБО

за приобретение продукции нашего завода

Вниманию установщика

Необходимо произвести монтаж изделия в соответствии с Руководством по сборке и монтажу. После завершения установки передайте паспорт владельцу изделия. Пожалуйста, напомните владельцу о необходимости изучить инструкцию по безопасной эксплуатации.



Внимательно прочтите паспорт (ПС) для ознакомления с правилами сборки, безопасной эксплуатации, обслуживания, транспортировки и хранения изделия.

Работы по сборке, разборке и установке изделия должны производить лица, располагающие необходимой для этого материально-технической базой и квалификацией после изучения ПС.

ПС рекомендуется хранить в течение всего срока эксплуатации изделия



Производитель имеет право на внесение изменений в дизайн, комплектацию, а так же в технические характеристики изделия в ходе совершенствования своей продукции без дополнительного уведомления об этих изменениях.



Во избежание получения травм не допускается:

- присутствие и участие детей при монтаже изделия;
- проведение регулировки изделия детьми;
- проведение занятий детей на изделии без присмотра взрослых;

Безопасность Изделия подтверждена сертификатом соответствия:

- Госстандарта России, сертификат № РОСС RU.AE83.H10241

НАУЧИТЕ РЕБЕНКА ИГРАТЬ БЕЗОПАСНО:

- ☞ Не использовать оборудование не по назначению.
- ☞ Следить за другими детьми, пока сам занимаешься на оборудовании.

ДОПОЛНИТЕЛЬНО ВЗРОСЛЫЕ ДОЛЖНЫ:

- ☞ Одевать детей соответствующе для игр. Использовать удобную обувь с нескользящими подошвами, удобную одежду (исключить цепочки, шарфы, особенно с помпонами на концах, элементы одежды со шнурками, галстуки и т. п.) Любой элемент детской одежды, запутавшийся в оборудовании, может привести к серьезной травме и удушью.
- ☞ Следить за тем, чтобы не были приспособлены к оборудованию неприемлемые элементы, такие как (список этим не ограничивается): скакалки, веревки для белья, кабели и цепи, собачьи поводки. Они могут стать причиной травм и удушья.
- ☞ Помните, что дети изобретательны. Когда они придумывают небезопасные игры, будьте наготове и изменяйте правила.

1. ОБЩИЕ СВЕДЕНИЯ



ВНИМАНИЕ

ДЕТИ ДОЛЖНЫ ИСПОЛЬЗОВАТЬ
ОБОРУДОВАНИЕ ПОД ПРИСМОТРОМ
ВЗРОСЛЫХ

- 1.1 Наименование: Спортивный комплекс Romana 401.04.00
- 1.2 Предприятие: ЗАО «ЗИСО» г. Чебоксары
- 1.3 Место установки: На открытых уличных площадках
- 1.4 Нормативные документы в соответствии с которыми изготовлено изделие:
ГОСТ Р 52169, ГОСТ Р 52301

2. ТЕХНИЧЕСКИЕ ХАРАКТЕРИСТИКИ

Таблица 1

Габаритные размеры, м	Длина (L)	3,110
	Ширина (B)	2,210
	Высота (H)	1,580
Вес нетто, кг, не более		75
Возраст ребенка		От 14 лет
Срок службы, (не менее).		5 лет

Romana 401.04.00



Рис.1



Индивидуальный предприниматель Магомедрагимов
Артем Рабаданович

ИНН 233612148733
ОГРНИП 315237000006588
Р/с 40802810500030000756
КБ «Кубань Кредит» ООО г.Краснодар
к/с 30101810200000000722
БИК 040349722

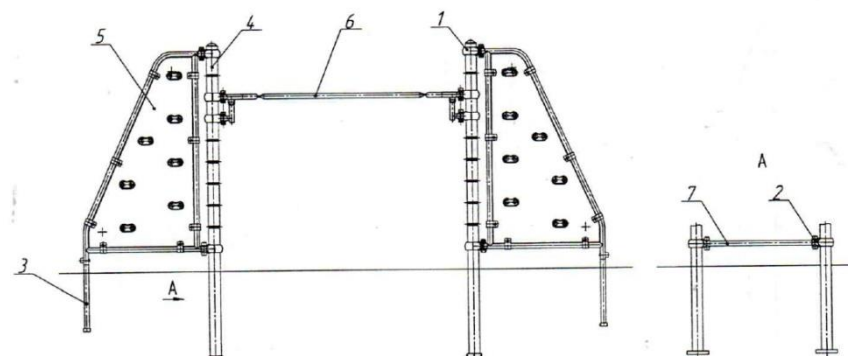
ТЕХНИЧЕСКИЙ ПАСПОРТ ДОМИК-БЕСЕДКА «КАРЕТА»



353834, Краснодарский край, Красноармейский район,
станция Чебургольская, ул.Красноармейская, д.26
Тел.: 8(918)989-39-69
E-mail: ploshadki-kubani@mail.ru
ploshadki-kubani.ru

1. ОБЩИЕ СВЕДЕНИЯ

ВНИМАНИЕ!!!!
ДЕТИ ДОЛЖНЫ ИСПОЛЬЗОВАТЬ
ОБОРУДОВАНИЕ ПОД ПРИСМОТРОМ
ВЗРОСЛЫХ

1.1 Наименование: ДОМИК-БЕСЕДКА «КАРЕТА»

1.2 Предприятие ИП Магомедрагимов

1.3 Место установки: на открытых уличных (дачных участках)

1.4 Нормативные документы, в соответствии с которыми изготовлено изделие:

ГОСТ Р 52167, ГОСТ Р 52169, ГОСТ Р 52168

1.5 Дата 2020Г

2. ТЕХНИЧЕСКИЕ ХАРАКТЕРИСТИКИ

2.1 Размер-1680*1300*1570мм

3. УСТРОЙСТВО

Конструкция в виде кареты -домика должна состоять из фанерных стен, крыши и деревянного пола, который должен крепиться на оцинкованных закладных стойках, подлежащих последующему бетонированию. Домик должен быть оборудован двумя скамьями с ребром жесткости под сиденьем,. Все места креплений резьбовых соединений должны быть закрыты пластиковыми заглушками.

Сведения по примененным материалам.

Материалы, примененные при изготовлении деталей изделия, разрешены к применению в продукции, предназначенной для детей.

4. КОМПЛЕКТНОСТЬ

№	Наименование	Кол-во	Примечание
1	Полы	1	
2	Крыша	1	
3	Ограждение	4	
4	скамейки	2	

Необходимые метизы.

Наименование	Количество	Наименование	Количество
Евровинт	38	Шайба 6мм	4
Болт мебельный 6*30	12	Болт 6*45	4
Гайка колпачковая 6	4	Заглушка 2-ная 6мм	4
Гайка 6мм	12		

Сведения по примененным материалам.



Индивидуальный предприниматель
Магомедрагимов Артем Рабаданович

ИНН 233612148733
ОГРНИП 315237000006588
Р/с 40802810500030000756
КБ «Кубань Кредит» ООО г.Краснодар
к/с 30101810200000000722
БИК 040349722

«Песочница с крышкой» ТЕХНИЧЕСКИЙ ПАСПОРТ

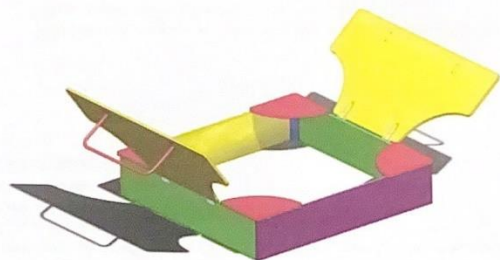

353834, Краснодарский край, Красноармейский район,
станция Чебургольская, ул.Красноармейская, д.26
Тел.: 8(918)989-39-69
E-mail: ploshadki-kubani@mail.ru
ploshadki-kubani.ru

- 1 Основные сведения об изделии**
- 1.1 Наименование Песочница с крышкой
 - 1.2 Предприятие ИП Магомедрагимов
 - 1.3 Заводской номер
 - 1.4 Дата выпуска июнь 2020г.

- 2 Основные технические данные**
- 2.1 Размеры 1220x1220x320мм

3 Комплектность

№	Обозначение	Наименование	Кол-во	Примечание
1		Ручки	2	
2		Крышка	2	
3		Каркас	1	

4 Свидетельство о приеме.

Песочница с крышкой, соответствует ГОСТ Р 52169-2012, ГОСТ Р 52301-2013 и признан годным к эксплуатации.

М.П.

личная подпись

инициалы и фамилия

5 Свидетельство о консервации

Песочница с крышкой
Заводской номер, подвергнуто консервации на _____
наименование предприятия, проводившего консервацию
согласно требованиям нормативных документов
Дата консервации
Срок консервации
Консервацию провел

6 Свидетельство об упаковке

Песочница с крышкой
Заводской номер, упаковано ИП Магомедрагимов
наименование предприятия, проводившего упаковку
согласно требованиям нормативных документов

Дата упаковки
Упаковку провел

7 Гарантийные обязательства

Предприятие- изготовитель гарантирует соответствие изделия, заводской номер соответствуют требованиям ГОСТ Р 52169-2012, ГОСТ Р 52301-2013 при соблюдении эксплуатантом (владельцем) правил монтажа, эксплуатации, транспортирования и хранения.

Производитель не несет ответственности за поломки и неисправности, обнаруженные в пределах гарантийного срока, если они произошли вследствие нарушения правил монтажа, транспортирования и хранения оборудования, нормального износа товара или его частей, неправильной его эксплуатацией, ненадлежащей эксплуатации владельцем или третьими лицами. Допускается образование естественных трещин на бруске шириной не более 2 мм, за исключением мест склеивания частей бруса.



Кочки «Шаг за шагом» - Лапы

Паспорт – описание

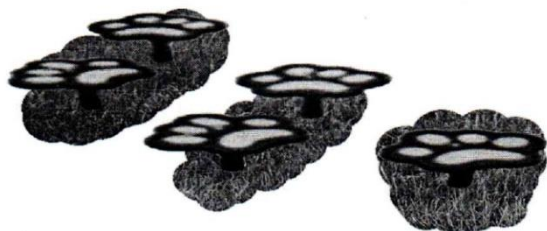

Россия, Краснодарский край, ст. Чебургольская, ул. Красноармейская, 26
Тел.: 8(918)989-39-69
E-mail: Ploshadki-kubani@mail.ru
Площадки-Кубани.РФ

Техническое описание

ВВЕДЕНИЕ

Техническое описание предназначено для ознакомления с конструкцией детской игры Кочки «Шаг за шагом»-лапы, а также содержит данные и сведения об устройстве изделия, необходимые для обеспечения его правильной эксплуатации.

НАЗНАЧЕНИЕ

Кочки «Шаг за шагом»-лапы предназначен для активного отдыха детей, развития координации движений. Устанавливается на открытой площадке.

ТЕХНИЧЕСКИЕ ДАННЫЕ

Габаритные размеры, не более:	
Длина, мм	250
Ширина, мм.....	254
Высота, мм.....	271

КОМПЛЕКТАЦИЯ

1. Фанера.....	1 шт.
2. Стойка.....	1 шт.
3. Болт М6х30.....	2 шт.
4. Гайка М6.....	2 шт.

УСТРОЙСТВО ИЗДЕЛИЯ

Кочки-лапы «Шаг за шагом» представляют собой игровую панель, вырезанную из фанеры высшего сорта, в виде лапы тигра.
Изготовитель оставляет за собой право на изменения конструкции, не ухудшающие эксплуатационные характеристики изделия.

Инструкция по эксплуатации

Используйте изделие по назначению!

ПРАВИЛО БЕЗОПАСНОЙ ЭКСПЛУАТАЦИИ ОБОРУДОВАНИЯ

1. Кочки-лапы «Шаг за шагом» предназначена для детей от 3 до 10 лет.
2. Кочки-лапы «Шаг за шагом» используется на детских игровых площадках без постоянного наблюдения оперативным персоналом. В целях обеспечения

Паспорт участка

группы № 3 «Радуга»

МДБОУ «Детский сад
комбинированного вида № 53»



Перечень оборудования на игровом участке группы № 3

№ п/п	Наименование оборудования	количество
1	Прогулочная веранда	1
2	Машинка с песочницей	1
3	Домик	1
4	Скамейка	4

Расположение игрового оборудования на площадке группы № 3

Веранда





Индивидуальный предприниматель
Магомедрагимов Артем Рабаданович

ИНН 233612148733
ОГРНИП 315237000006588
Р/с 40802810500030000756
КБ «Кубань Кредит» ООО г.Краснодар
к/с 30101810200000000722
БИК 040349722

Машинка с песочницей ТЕХНИЧЕСКИЙ ПАСПОРТ



353834, Краснодарский край, Красноармейский район,
станция Чебургольская, ул.Красноармейская, д.26
Тел.: 8(918)989-39-69
E-mail: ploshadki-kubani@mail.ru
ploshadki-kubani.ru

Техническое описание

ВВЕДЕНИЕ

Техническое описание предназначено для ознакомления с конструкцией домика, а также содержит данные и сведения об устройстве изделия, необходимые для обеспечения его правильной эксплуатации.

НАЗНАЧЕНИЕ

Машинка с песочницей предназначен для активного отдыха детей от 2 лет.
Устанавливается на открытой площадке.

ТЕХНИЧЕСКИЕ ДАННЫЕ

Габаритные размеры, : песочницы, машины мм
140*140/125*74*90

КОМПЛЕКТАЦИЯ

Конструкция, стилизованная под грузовую машинную. Кузов в виде песочницы, открытой.

УСТРОЙСТВО ИЗДЕЛИЯ

Машинка с песочницей представляет собой панели разной формы, вырезанные из влагостойкой фанеры высокого сорта.
Изготовитель оставляет за собой право на изменения конструкции, не ухудшающие эксплуатационные характеристики изделия.

Инструкция по эксплуатации

Используйте изделие по назначению!

ПРАВИЛО БЕЗОПАСНОЙ ЭКСПЛУАТАЦИИ ОБОРУДОВАНИЯ

1. Машинка с песочницей предназначен для детей от 2 лет.
2. Машинка с песочницей представляет собой модульную конструкцию.
3. Машинка с песочницей используется на детских игровых площадках без постоянного наблюдения оперативным персоналом. В целях обеспечения безопасной эксплуатации оборудования эксплуатант (владелец) должен ежедневно проводить регулярный визуальный осмотр.

Паспорт участка группы № 4 «Подсолнушки»

МДБОУ «Детский сад
комбинированного вида № 53»



Перечень оборудования на игровом участке группы № 4

№ п/п	Наименование оборудования	количество
1	Прогулочная веранда	1
2	Песочница с крышкой	1
3	Домик	1
4	Качалка-балансир	1
5	Спортивный комплекс	1
6	Скамейка	4

Расположение игрового оборудования на площадке группы № 4

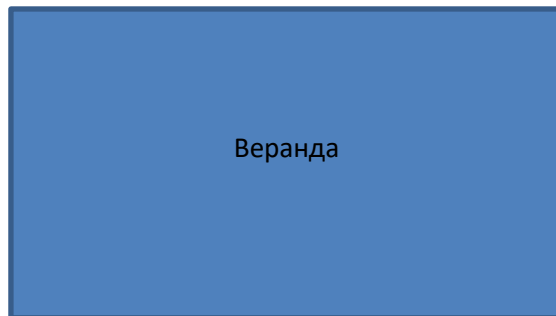



КАЧАЛКА-БАЛАНСИР

Romana 108.01.00
Romana 108.01.01
Romana 108.01.02

Паспорт
Romana 108.01.00 ПС

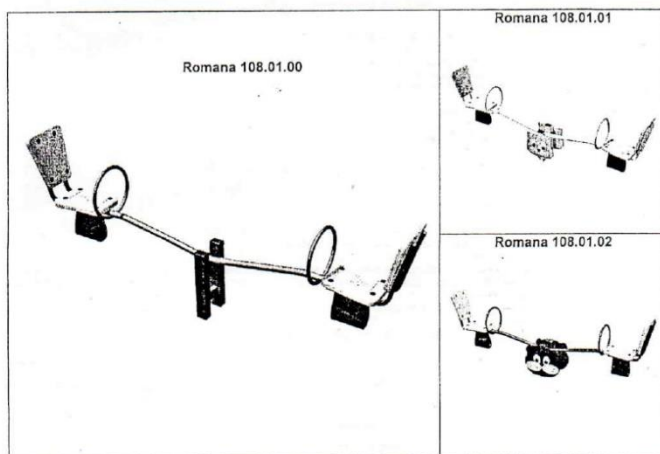

ЗАО «ЗАВОД ИГРОВОГО СПОРТИВНОГО ОБОРУДОВАНИЯ»

428037, Россия, Чувашская Республика, г. Чебоксары,
Монтажный проезд, 66
тел./факс (8352) 22-21-23, (8800) 250-06-69
E-mail: romana@romana.ru, www.romana.ru

2. ТЕХНИЧЕСКИЕ ХАРАКТЕРИСТИКИ

Основные технические характеристики приведены в таблице 1 и на рис.1.

Обозначение	Таблица 1		
	Romana 108.01.00	Romana 108.01.01	Romana 108.01.02
длина	2600		
ширина	300		
Высота сиденья в состоянии равновесия	545		
Максимальная высота подножия мм	500		
Максимальный угол наклона посадочного места	15		
Вес брутто, кг, не более	100		
Максимальный суммарный вес пользователей, кг	3		
Максимальный возраст ребенка, лет	5		
Срок службы, лет (не менее)	5		



Рис.1

3. УСТРОЙСТВО

- 3.1 Состав изделия.
3.1.1 КАЧАЛКА представляет собой сборно-разборную каркасную конструкцию из металлических труб, устанавливаемую на бетонные опоры.
- 3.1.2 Основными составными элементами КАЧАЛКИ являются:
- Качалка;
 - Стойка;
 - Балки;
 - Рукоятки.
- 3.2 Сведения по примененным материалам.
Материалы, примененные при изготовлении деталей КАЧАЛКИ разрешены к применению в продукции, предназначенной для детей, и имеют санитарно-эпидемиологические заключения (СЭЗ).

СПАСИБО за приобретение продукции нашего завода

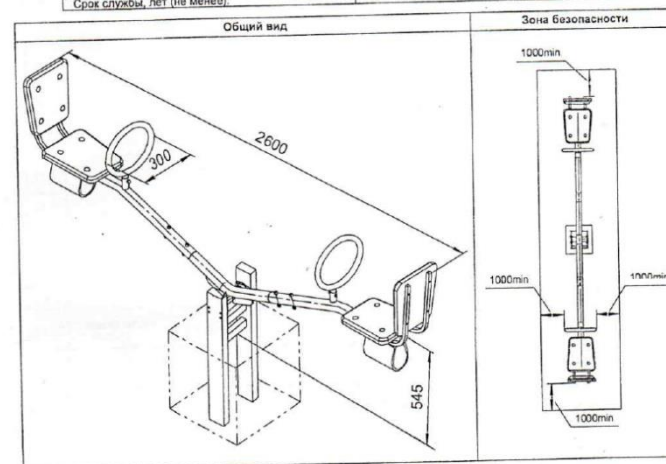
Вниманию установщика

Необходимо произвести монтаж изделия в соответствии с Руководством по сборке и монтажу. После завершения установки передайте паспорт владельцу изделия. Пожалуйста, напомните владельцу о необходимости изучить инструкцию по безопасной эксплуатации.



Внимательно прочтите паспорт (ПС) для ознакомления с правилами сборки, безопасной эксплуатации, обслуживания, транспортировки и хранения изделия.

Работы по сборке, разборке и установке изделия должны производить лица, располагающие необходимой для этого материально-технической базой и квалификацией после изучения ПС.

ПС рекомендуется хранить в течение всего срока эксплуатации изделия



Производитель имеет право на внесение изменений в дизайн, комплектацию, а так же в технические характеристики изделия в ходе совершенствования своей продукции без дополнительного уведомления об этих изменениях.



Во избежание получения травм не допускается:

- присутствие и участие детей при монтаже изделия;
- проведение регулировки изделия детьми;
- проведение занятий детей на изделии без присмотра взрослых;

Безопасность Изделия подтверждена сертификатом соответствия:

- Госстандарта России, сертификат № РОСС RU.AE83.H10241

НАУЧИТЕ РЕБЕНКА ИГРАТЬ БЕЗОПАСНО:

- ☞ Не использовать оборудование не по назначению.
- ☞ Следить за другими детьми, пока сам занимаешься на оборудовании.

ДОПОЛНИТЕЛЬНО ВЗРОСЛЫЕ ДОЛЖНЫ:

- ☞ Одевать детей соответствующе для игр. Использовать удобную обувь с нескользящими подошвами, удобную одежду (исключить цепочки, шарфы, особенно с помпонами на концах, элементы одежды со шнурками, галстуки и т. п.) Любой элемент детской одежды, запутавшийся в оборудовании, может привести к серьезной травме и удушению.
- ☞ Следить за тем, чтобы не были приспособлены к оборудованию неприемлемые элементы, такие как (список этим не ограничивается): скакалки, веревки для белья, кабели и цепи, собачьи поводки. Они могут стать причиной травм и удушения.
- ☞ Помните, что дети изобретательны. Когда они придумывают небезопасные игры, будьте наготове и изменяйте правила.

1. ОБЩИЕ СВЕДЕНИЯ



ВНИМАНИЕ

ДЕТИ ДОЛЖНЫ ИСПОЛЬЗОВАТЬ
ОБОРУДОВАНИЕ ПОД ПРИСМОТРОМ
ВЗРОСЛЫХ

- 1.1 Наименование: Спортивный комплекс Romana 401.20.00
- 1.2 Предприятие: ЗАО «ЗИСО» г. Чебоксары
- 1.3 Место установки: На открытых уличных площадках
- 1.4 Нормативные документы в соответствии с которыми изготовлено изделие:
ГОСТ Р 52169, ГОСТ Р 52301

2. ТЕХНИЧЕСКИЕ ХАРАКТЕРИСТИКИ

Таблица 1

Габаритные размеры, м	Длина (L)	2,100
	Ширина (B)	813
	Высота (H)	1,937
Вес нетто, кг, не более	80	
Возраст ребенка	От 3-7	
Срок службы, (не менее).	5 лет	

Romana 401.20.00

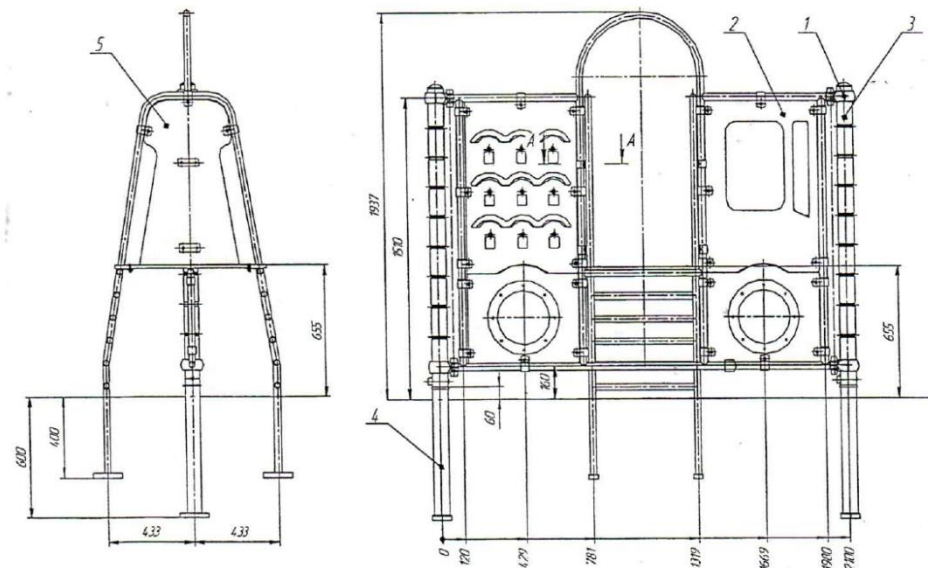



Индивидуальный предприниматель
Магомедрагимов Артем Рабаданович

ИНН 233612148733
ОГРНИП 315237000006588
Р/с 40802810500030000756
КБ «Кубань Кредит» ООО г.Краснодар
к/с 30101810200000000722
БИК 040349722

«Песочница с крышкой» ТЕХНИЧЕСКИЙ ПАСПОРТ

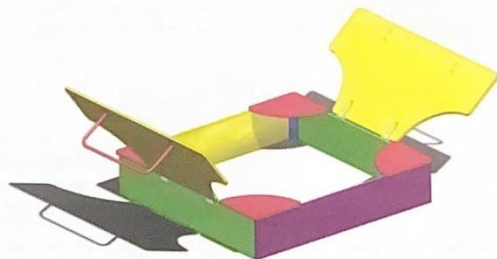

353834, Краснодарский край, Красноармейский район,
станция Чебургольская, ул.Красноармейская, д.26
Тел.: 8(918)989-39-69
E-mail: ploshadki-kubani@mail.ru
ploshadki-kubani.ru

- 1 Основные сведения об изделии**
- 1.1 Наименование Песочница с крышкой
 - 1.2 Предприятие ИП Магомедрагимов
 - 1.3 Заводской номер
 - 1.4 Дата выпуска июнь 2020г.

- 2 Основные технические данные**
- 2.1 Размеры 1220x1220x320мм

3 Комплектность

№	Обозначение	Наименование	Кол-во	Примечание
1		Ручки	2	
2		Крышка	2	
3		Каркас	1	

4 Свидетельство о приемке.

Песочница с крышкой, соответствует ГОСТ Р 52169-2012, ГОСТ Р 52301-2013 и признан годным к эксплуатации.

М.П.

личная подпись

инициалы и фамилия

5 Свидетельство о консервации

Песочница с крышкой
Заводской номер, подвергнуто консервации на _____
наименование предприятия, проводившего консервацию
согласно требованиям нормативных документов
Дата консервации
Срок консервации
Консервацию провел

6 Свидетельство об упаковке

Песочница с крышкой
Заводской номер, упаковано ИП Магомедрагимов
наименование предприятия, проводившего упаковку
согласно требованиям нормативных документов

Дата упаковки
Упаковку провел

7 Гарантийные обязательства

Предприятие- изготовитель гарантирует соответствие изделия, заводской номер соответствуют требованиям ГОСТ Р 52169-2012, ГОСТ Р 52301-2013 при соблюдении эксплуатантом (владельцем) правил монтажа, эксплуатации, транспортирования и хранения.

Производитель не несет ответственности за поломки и неисправности, обнаруженные в пределах гарантийного срока, если они произошли вследствие нарушения правил монтажа, транспортирования и хранения оборудования, нормального износа товара или его частей, неправильной его эксплуатацией, ненадлежащей эксплуатации владельцем или третьими лицами. Допускается образование естественных трещин на брусе шириной не более 2 мм, за исключением мест склеивания частей бруса.

Паспорт участка группы № 5 «Теремок»

МДБОУ «Детский сад
комбинированного вида № 53»



Перечень оборудования на игровом участке группы № 5

№ п/п	Наименование оборудования	количество
1	Прогулочная веранда	1
2	Домик с песочницами	1
3	Кочки «Шаг за шагом» - лапы	1
4	Качалка-балансир	1
5	Спортивный комплекс	1
6	Детский столик с лавочками	1
7	Скамейка	4

Расположение игрового оборудования на площадке группы № 5

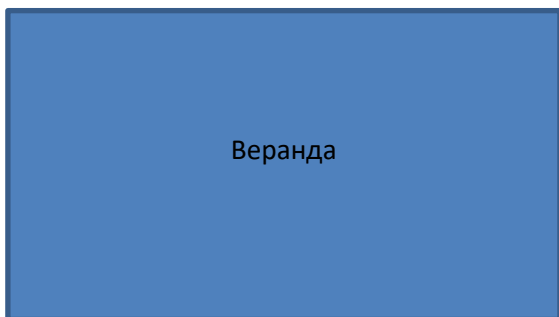



КАЧАЛКА-БАЛАНСИР

Romana 108.01.00
Romana 108.01.01
Romana 108.01.02

Паспорт
Romana 108.01.00 ПС

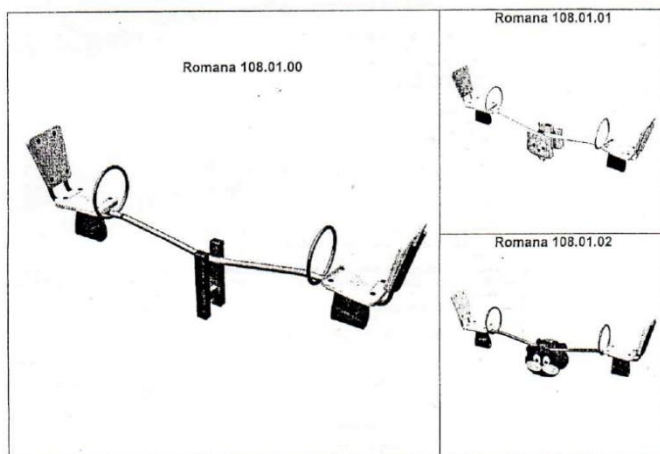

ЗАО «ЗАВОД ИГРОВОГО СПОРТИВНОГО ОБОРУДОВАНИЯ»

428037, Россия, Чувашская Республика, г. Чебоксары,
Монтажный проезд, 66
тел./факс (8352) 22-21-23, (8800) 250-06-69
E-mail: romana@romana.ru, www.romana.ru

2. ТЕХНИЧЕСКИЕ ХАРАКТЕРИСТИКИ

Основные технические характеристики приведены в таблице 1 и на рис.1.

Обозначение	Таблица 1		
	Romana 108.01.00	Romana 108.01.01	Romana 108.01.02
длина	2600		
ширина	300		
Высота сиденья в состоянии равновесия	545		
Максимальная высота подножия мм	500		
Максимальный угол наклона посадочного места	15		
Вес брутто, кг, не более	100		
Максимальный суммарный вес пользователей, кг	3		
Максимальный возраст ребенка, лет	5		
Срок службы, лет (не менее)	5		



Рис.1

3. УСТРОЙСТВО

3.1 Состав изделия.
3.1.1 КАЧАЛКА представляет собой сборно-разборную каркасную конструкцию из металлических труб, устанавливаемую на бетонные опоры.

3.1.2 Основными составными элементами КАЧАЛКИ являются:
• Качалка;
• Стойка;
• Балки;
• Рукоятки.

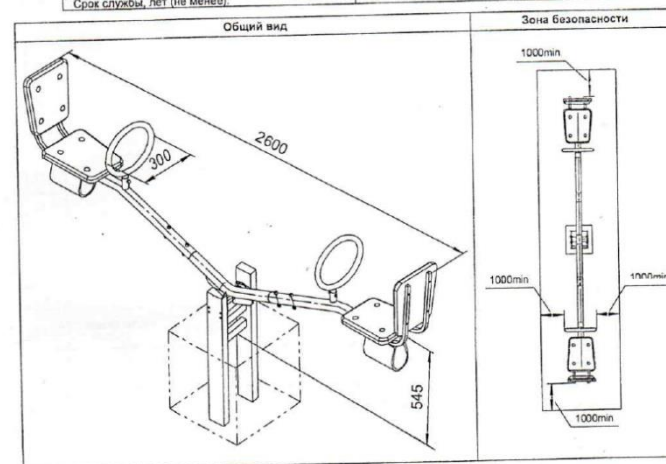
3.2 Сведения по примененным материалам.
Материалы, примененные при изготовлении деталей КАЧАЛКИ разрешены к применению в продукции, предназначенной для детей, и имеют санитарно-эпидемиологические заключения (СЭЗ).

СПАСИБО

за приобретение продукции нашего завода

Вниманию установщика

Необходимо произвести монтаж изделия в соответствии с Руководством по сборке и монтажу. После завершения установки передайте паспорт владельцу изделия. Пожалуйста, напомните владельцу о необходимости изучить инструкцию по безопасной эксплуатации.



Внимательно прочтите паспорт (ПС) для ознакомления с правилами сборки, безопасной эксплуатации, обслуживания, транспортировки и хранения изделия.

Работы по сборке, разборке и установке изделия должны производить лица, располагающие необходимой для этого материально-технической базой и квалификацией после изучения ПС.

ПС рекомендуется хранить в течение всего срока эксплуатации изделия



Производитель имеет право на внесение изменений в дизайн, комплектацию, а так же в технические характеристики изделия в ходе совершенствования своей продукции без дополнительного уведомления об этих изменениях.



Во избежание получения травм не допускается:

- присутствие и участие детей при монтаже изделия;
- проведение регулировки изделия детьми;
- проведение занятий детей на изделии без присмотра взрослых;

Безопасность Изделия подтверждена сертификатом соответствия:

- Госстандарта России, сертификат № РОСС RU.AE83.H10241

НАУЧИТЕ РЕБЕНКА ИГРАТЬ БЕЗОПАСНО:

- ☞ Не использовать оборудование не по назначению.
- ☞ Следить за другими детьми, пока сам занимаешься на оборудовании.

ДОПОЛНИТЕЛЬНО ВЗРОСЛЫЕ ДОЛЖНЫ:

- ☞ Одевать детей соответствующе для игр. Использовать удобную обувь с нескользящими подошвами, удобную одежду (исключить цепочки, шарфы, особенно с помпонами на концах, элементы одежды со шнурками, галстуки и т. п.) Любой элемент детской одежды, запутавшийся в оборудовании, может привести к серьезной травме и удушению.
- ☞ Следить за тем, чтобы не были приспособлены к оборудованию неприемлемые элементы, такие как (список этим не ограничивается): скакалки, веревки для белья, кабели и цепи, собачьи поводки. Они могут стать причиной травм и удушения.
- ☞ Помните, что дети изобретательны. Когда они придумывают небезопасные игры, будьте наготове и изменяйте правила.

1. ОБЩИЕ СВЕДЕНИЯ



ВНИМАНИЕ
ДЕТИ ДОЛЖНЫ ИСПОЛЬЗОВАТЬ
ОБОРУДОВАНИЕ ПОД ПРИСМОТРОМ
ВЗРОСЛЫХ

- 1.1 Наименование: Спортивный комплекс Romana 401.14.00
- 1.2 Предприятие: ЗАО «ЗИСО» г. Чебоксары
- 1.3 Место установки: На открытых уличных площадках
- 1.4 Нормативные документы в соответствии с которыми изготовлено изделие:
ГОСТ Р 52169, ГОСТ Р 52301

2. ТЕХНИЧЕСКИЕ ХАРАКТЕРИСТИКИ

Таблица 1

Габаритные размеры, м	Длина (L)	2,8
	Ширина (B)	1,8
	Высота (H)	1,6
Вес нетто, кг, не более	100	
Возраст ребенка	6-12 лет.	
Срок службы, (не менее).	5 лет	

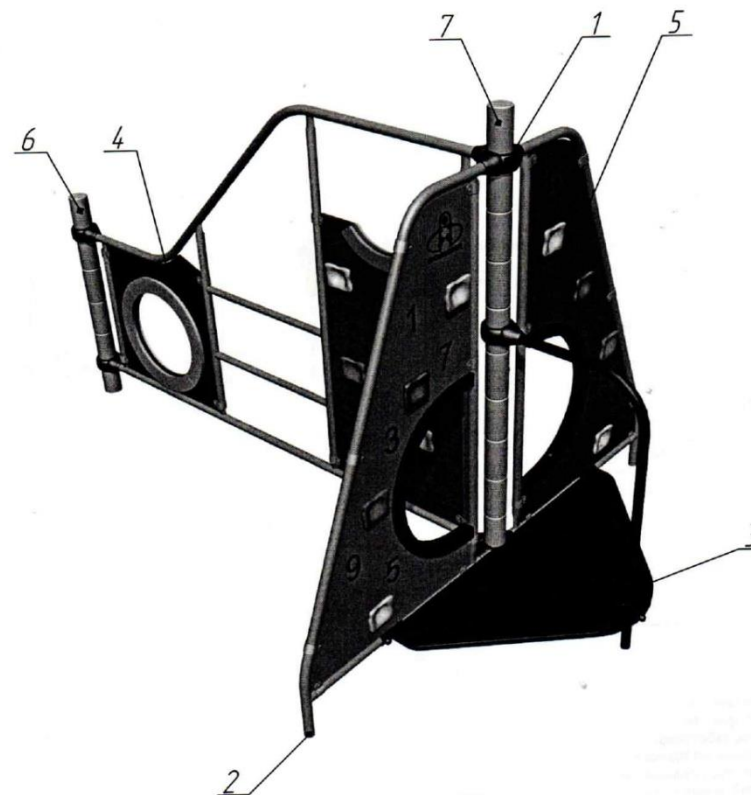



Индивидуальный предприниматель
Магомедрагимов Артем Рабаданович

ИНН 233612148733
ОГРНИП 315237000006588
Р/с 40802810500030000756
КБ «Кубань Кредит» ООО г.Краснодар
к/с 30101810200000000722
БИК 040349722

ТЕХНИЧЕСКИЙ ПАСПОРТ

Домик с песочницами



353834, Краснодарский край, Красноармейский район,
станция Чебургольская, ул.Красноармейская, д.26
Тел.: 8(918)989-39-69
E-mail: ploshadki-kubani@mail.ru
ploshadki-kubani.ru

Техническое описание

ВВЕДЕНИЕ

Техническое описание предназначено для ознакомления с конструкцией домика, а также содержит данные и сведения об устройстве изделия, необходимые для обеспечения его правильной эксплуатации.

НАЗНАЧЕНИЕ

Машинка с песочницей предназначен для активного отдыха детей от 2 лет.
Устанавливается на открытой площадке.

ТЕХНИЧЕСКИЕ ДАННЫЕ

Габаритные размеры, :122*122*185/122*122

КОМПЛЕКТАЦИЯ

Конструкция, стилизован под домик с песочницами. Песочницы открытые

УСТРОЙСТВО ИЗДЕЛИЯ

Весь комплекс выполнен из влагостойкой шлифованной фанеры сорта не ниже 2/2, толщиной 18мм. *Изготовитель оставляет за собой право на изменения конструкции, не ухудшающие эксплуатационные характеристики изделия.*

Инструкция по эксплуатации

Используйте изделие по назначению!

ПРАВИЛО БЕЗОПАСНОЙ ЭКСПЛУАТАЦИИ ОБОРУДОВАНИЯ

1. Домик с песочницами предназначен для детей от 2 лет.
2. Домик с песочницами представляет собой модульную конструкцию.
3. Домик с песочницами используется на детских игровых площадках без постоянного наблюдения оперативным персоналом. В целях обеспечения безопасной эксплуатации оборудования эксплуатант (владелец) должен ежедневно проводить регулярный визуальный осмотр.
4. Если во время осмотра будут обнаружены какие-либо неполадки, то они должны быть немедленно устранены, а если это невозможно, то оборудование должно быть закрыто для детей.



Кочки «Шаг за шагом» - Лапы

Паспорт – описание

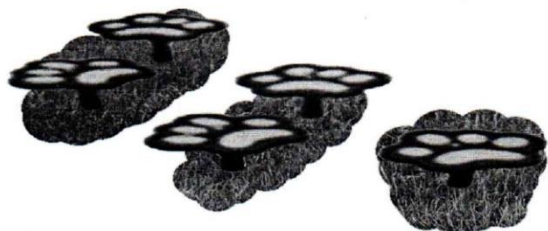

Россия, Краснодарский край, ст. Чебургольская, ул. Красноармейская, 26
Тел.: 8(918)989-39-69
E-mail: Plushadki-kubani@mail.ru
Площадки-Кубани.РФ

Техническое описание

ВВЕДЕНИЕ

Техническое описание предназначено для ознакомления с конструкцией детской игры Кочки «Шаг за шагом»-лапы, а также содержит данные и сведения об устройстве изделия, необходимые для обеспечения его правильной эксплуатации.

НАЗНАЧЕНИЕ

Кочки «Шаг за шагом»-лапы предназначен для активного отдыха детей, развития координации движений. Устанавливается на открытой площадке.

ТЕХНИЧЕСКИЕ ДАННЫЕ

Габаритные размеры, не более:	
Длина, мм	250
Ширина, мм.....	254
Высота, мм.....	271

КОМПЛЕКТАЦИЯ

1. Фанера.....1 шт.
2. Стойка.....1 шт.
3. Болт М6х30.....2 шт.
4. Гайка М6.....2 шт.

УСТРОЙСТВО ИЗДЕЛИЯ

Кочки-лапы «Шаг за шагом» представляют собой игровую панель, вырезанную из фанеры высшего сорта, в виде лапы тигра.
Изготовитель оставляет за собой право на изменения конструкции, не ухудшающие эксплуатационные характеристики изделия.

Инструкция по эксплуатации

Используйте изделие по назначению!

ПРАВИЛО БЕЗОПАСНОЙ ЭКСПЛУАТАЦИИ ОБОРУДОВАНИЯ

1. Кочки-лапы «Шаг за шагом» предназначена для детей от 3 до 10 лет.
2. Кочки-лапы «Шаг за шагом» используется на детских игровых площадках без постоянного наблюдения оперативным персоналом. В целях обеспечения

Паспорт участка группы № 6 «Казачата»

МДБОУ «Детский сад
комбинированного вида № 53»



Перечень оборудования на игровом участке группы № 6

№ п/п	Наименование оборудования	количество
1	Прогулочная веранда	1
2	Песочница с крышкой	1
3	Домик-беседка	1
4	Качалка-балансир	1
5	Спортивный комплекс	1
6	Кочки «Шаг за шагом» - лапы	1
7	Детская дорожка змейка	1
8	Скамейка	2

Расположение игрового оборудования на площадке группы № 6

Веранда

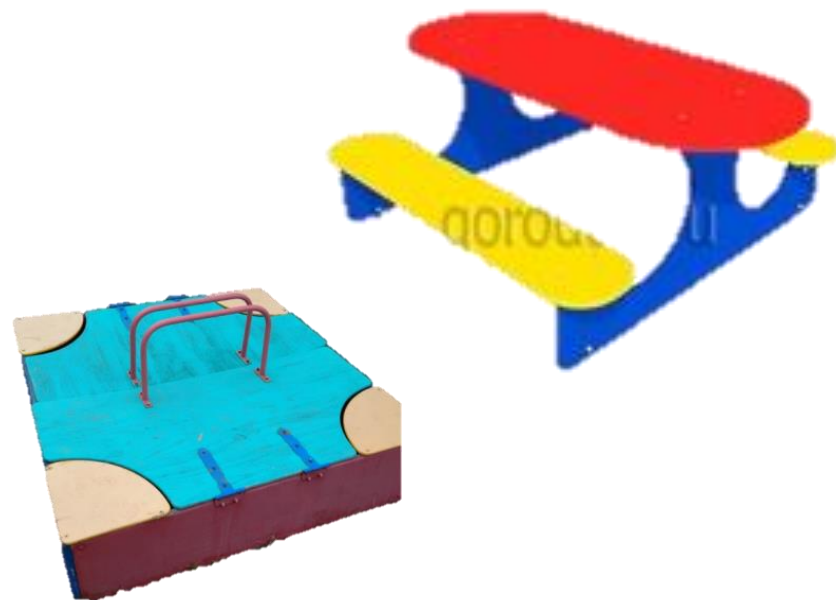
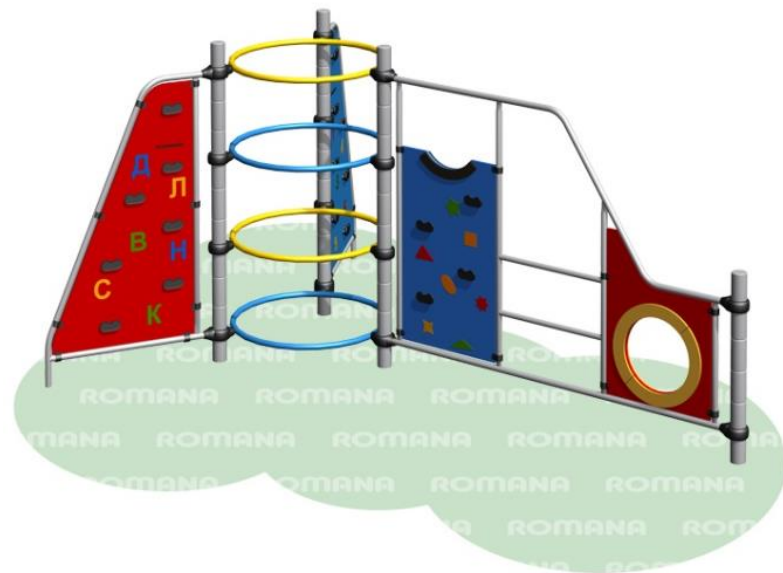
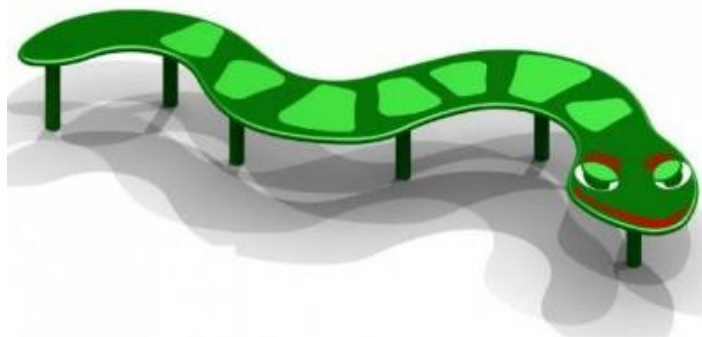



КАЧАЛКА-БАЛАНСИР

Romana 108.01.00
Romana 108.01.01
Romana 108.01.02

Паспорт
Romana 108.01.00 ПС

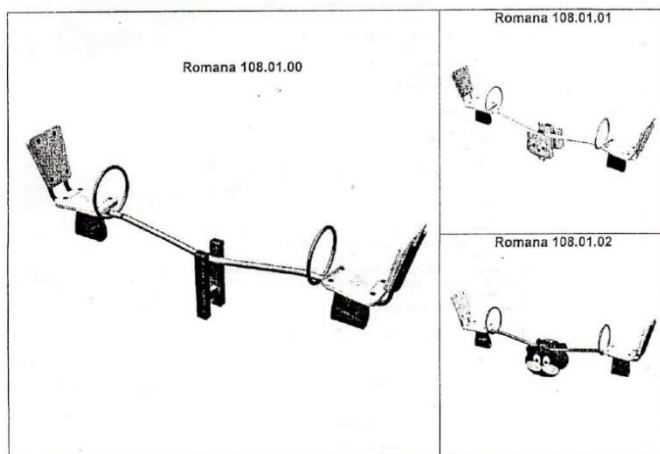

ЗАО «ЗАВОД ИГРОВОГО СПОРТИВНОГО ОБОРУДОВАНИЯ»

428037, Россия, Чувашская Республика, г. Чебоксары,
Монтажный проезд, 66
тел./факс (8352) 22-21-23, (8800) 250-06-69
E-mail: romana@romana.ru, www.romana.ru

2. ТЕХНИЧЕСКИЕ ХАРАКТЕРИСТИКИ

Основные технические характеристики приведены в таблице 1 и на рис.1.

Обозначение	Таблица 1		
	Romana 108.01.00	Romana 108.01.01	Romana 108.01.02
длина	2600		
ширина	300		
Высота сиденья в состоянии равновесия	545		
Максимальная высота подножия мм	500		
Максимальный угол наклона посадочного места	15		
Вес брутто, кг, не более	100		
Максимальный суммарный вес пользователей, кг	3		
Максимальный возраст ребенка, лет	5		
Срок службы, лет (не менее)	5		



Рис.1

3. УСТРОЙСТВО

- 3.1 Состав изделия.
3.1.1 КАЧАЛКА представляет собой сборно-разборную каркасную конструкцию из металлических труб, устанавливаемую на бетонные опоры.
- 3.1.2 Основными составными элементами КАЧАЛКИ являются:
- Качалка;
 - Стойка;
 - Балки;
 - Рукоятки.
- 3.2 Сведения по примененным материалам.
Материалы, примененные при изготовлении деталей КАЧАЛКИ разрешены к применению в продукции, предназначенной для детей, и имеют санитарно-эпидемиологические заключения (СЭЗ).

СПАСИБО

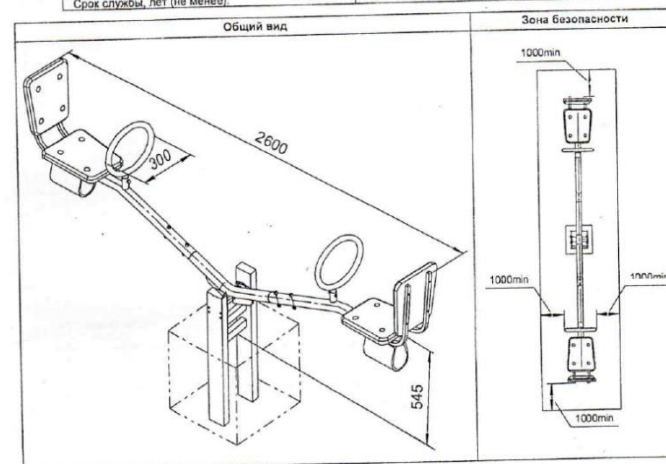
за приобретение продукции нашего завода

Вниманию установщика

Необходимо произвести монтаж изделия в соответствии с Руководством по сборке и монтажу. После завершения установки передайте паспорт владельцу изделия. Пожалуйста, напомните владельцу о необходимости изучить инструкцию по безопасной эксплуатации.



Внимательно прочтите паспорт (ПС) для ознакомления с правилами сборки, безопасной эксплуатации, обслуживания, транспортировки и хранения изделия.

Работы по сборке, разборке и установке изделия должны производить лица, располагающие необходимой для этого материально-технической базой и квалификацией после изучения ПС.

ПС рекомендуется хранить в течение всего срока эксплуатации изделия



Производитель имеет право на внесение изменений в дизайн, комплектацию, а так же в технические характеристики изделия в ходе совершенствования своей продукции без дополнительного уведомления об этих изменениях.



Во избежание получения травм не допускается:

- присутствие и участие детей при монтаже изделия;
- проведение регулировки изделия детьми;
- проведение занятий детей на изделии без присмотра взрослых;

Безопасность Изделия подтверждена сертификатом соответствия:

- Госстандарта России, сертификат № РОСС RU.AE83.H10241

НАУЧИТЕ РЕБЕНКА ИГРАТЬ БЕЗОПАСНО:

- ☞ Не использовать оборудование не по назначению.
- ☞ Следить за другими детьми, пока сам занимаешься на оборудовании.

ДОПОЛНИТЕЛЬНО ВЗРОСЛЫЕ ДОЛЖНЫ:

- ☞ Одевать детей соответствующе для игр. Использовать удобную обувь с нескользящими подошвами, удобную одежду (исключить цепочки, шарфы, особенно с помпонами на концах, элементы одежды со шнурками, галстуки и т. п.) Любой элемент детской одежды, запутавшийся в оборудовании, может привести к серьезной травме и удушью.
- ☞ Следить за тем, чтобы не были приспособлены к оборудованию неприемлемые элементы, такие как (список этим не ограничивается): скакалки, веревки для белья, кабели и цепи, собачьи поводки. Они могут стать причиной травм и удушья.
- ☞ Помните, что дети изобретательны. Когда они придумывают небезопасные игры, будьте наготове и изменяйте правила.

1. ОБЩИЕ СВЕДЕНИЯ



- 1.1 Наименование: Спортивный комплекс Romana 401.12.00
- 1.2 Предприятие: ЗАО «ЗИСО» г. Чебоксары
- 1.3 Место установки: На открытых уличных площадках
- 1.4 Нормативные документы в соответствии с которыми изготовлено изделие: ГОСТ Р 52169, ГОСТ Р 52301

2. ТЕХНИЧЕСКИЕ ХАРАКТЕРИСТИКИ

Таблица 1

Габаритные размеры, м	Длина (L)	3,3
	Ширина (B)	2,5
	Высота (H)	1,6
Вес нетто, кг, не более	85	
Возраст ребенка	6-12 лет.	
Срок службы, (не менее).	5 лет	



Рис.1

Детская дорожка «Змейка»

Паспорт – описание

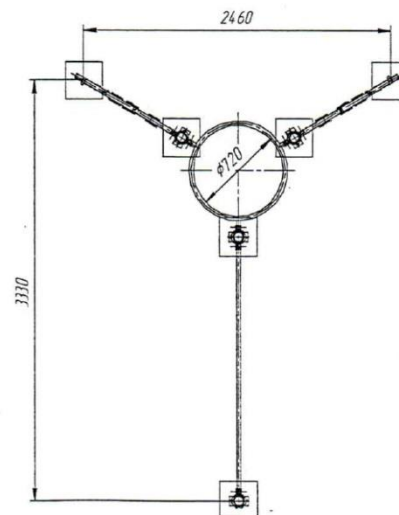
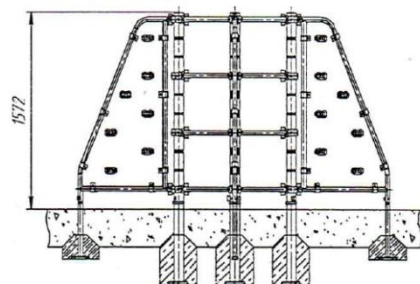
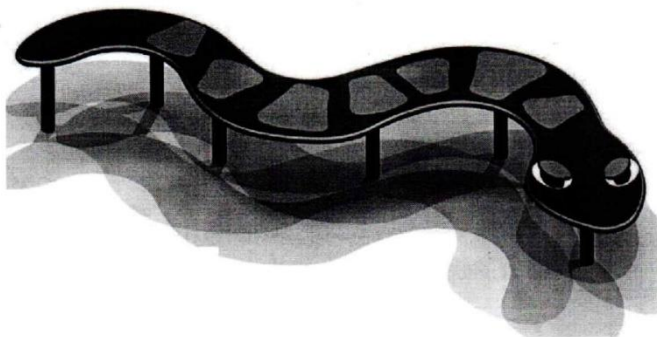

Россия, Краснодарский край, ст. Чебургольская, ул. Красноармейская, 26
Тел.: 8(918)989-39-69
E-mail: Ploshadki-kubani@mail.ru
Площадки-Кубани.РФ

Техническое описание

ВВЕДЕНИЕ

Техническое описание предназначено для ознакомления с конструкцией гимнастического снаряда «Змейка», а также содержит данные и сведения об устройстве изделия, необходимые для обеспечения его правильной эксплуатации.

НАЗНАЧЕНИЕ

Гимнастический снаряд «Змейка» предназначен для активного отдыха детей, развития координации движений. Устанавливается на открытой площадке.

ТЕХНИЧЕСКИЕ ДАННЫЕ

Габаритные размеры, не более:
Длина, мм 2340
Ширина, мм 885
Высота, мм..... 327

КОМПЛЕКТАЦИЯ

1. Стойка.....5 шт.
2. Фанера.....1 шт.
3. Болт М6х30.....10 шт.
4. Гайка М6.....10 шт.

УСТРОЙСТВО ИЗДЕЛИЯ

Змейка представляет собой игровую панель формы змеи, вырезанную из влагостойкой фанеры высокого сорта.
– обеспечивающие физическое развитие ребенка,
– развивающие координацию движений, преодоления страха высоты, ловкость и смелость.
Изготовитель оставляет за собой право на изменения конструкции, не ухудшающие эксплуатационные характеристики изделия.



Индивидуальный предприниматель
Магомедрагимов Артем Рабаданович

ИНН 233612148733
ОГРНИП 315237000006588
Р/с 40802810500030000756
КБ «Кубань Кредит» ООО г.Краснодар
к/с 30101810200000000722
БИК 040349722

«Песочница с крышкой» ТЕХНИЧЕСКИЙ ПАСПОРТ

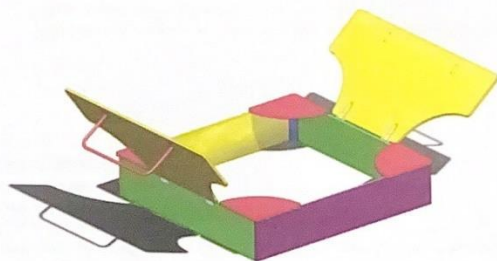

353834, Краснодарский край, Красноармейский район,
станция Чебургольская, ул.Красноармейская, д.26
Тел.: 8(918)989-39-69
E-mail: ploshadki-kubani@mail.ru
ploshadki-kubani.ru

- 1 Основные сведения об изделии**
- 1.1 Наименование Песочница с крышкой
1.2 Предприятие ИП Магомедрагимов
1.3 Заводской номер
1.4 Дата выпуска июнь 2020г.

- 2 Основные технические данные**
- 2.1 Размеры 1220x1220x320мм

3 Комплектность

№	Обозначение	Наименование	Кол-во	Примечание
1		Ручки	2	
2		Крышка	2	
3		Каркас	1	

4 Свидетельство о приемке.

Песочница с крышкой, соответствует ГОСТ Р 52169-2012, ГОСТ Р 52301-2013 и признан годным к эксплуатации.

М.П.

личная подпись

инициалы и фамилия

5 Свидетельство о консервации

Песочница с крышкой
Заводской номер, подвергнуто консервации на _____
наименование предприятия, проводившего консервацию
согласно требованиям нормативных документов
Дата консервации
Срок консервации
Консервацию провел

6 Свидетельство об упаковке

Песочница с крышкой
Заводской номер, упаковано ИП Магомедрагимов
наименование предприятия, проводившего упаковку
согласно требованиям нормативных документов

Дата упаковки
Упаковку провел

7 Гарантийные обязательства

Предприятие- изготовитель гарантирует соответствие изделия, заводской номер соответствуют требованиям ГОСТ Р 52169-2012, ГОСТ Р 52301-2013 при соблюдении эксплуатантом (владельцем) правил монтажа, эксплуатации, транспортирования и хранения.

Производитель не несет ответственности за поломки и неисправности, обнаруженные в пределах гарантийного срока, если они произошли вследствие нарушения правил монтажа, транспортирования и хранения оборудования, нормального износа товара или его частей, неправильной его эксплуатации, ненадлежащей эксплуатации владельцем или третьими лицами. Допускается образование естественных трещин на брусе шириной не более 2 мм, за исключением мест склеивания частей бруса.



Кочки «Шаг за шагом» - Лапы

Паспорт – описание

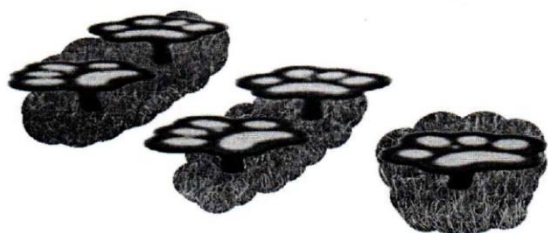

Россия, Краснодарский край, ст. Чебургольская, ул. Красноармейская, 26
Тел.: 8(918)989-39-69
E-mail: Ploshadki-kubani@mail.ru
Площадки-Кубани.РФ

Техническое описание

ВВЕДЕНИЕ

Техническое описание предназначено для ознакомления с конструкцией детской игры Кочки «Шаг за шагом»-лапы, а также содержит данные и сведения об устройстве изделия, необходимые для обеспечения его правильной эксплуатации.

НАЗНАЧЕНИЕ

Кочки «Шаг за шагом»-лапы предназначен для активного отдыха детей, развития координации движений. Устанавливается на открытой площадке.

ТЕХНИЧЕСКИЕ ДАННЫЕ

Габаритные размеры, не более:	
Длина, мм	250
Ширина, мм.....	254
Высота, мм.....	271

КОМПЛЕКТАЦИЯ

1. Фанера.....1 шт.
2. Стойка.....1 шт.
3. Болт М6х30.....2 шт.
4. Гайка М6.....2 шт.

УСТРОЙСТВО ИЗДЕЛИЯ

Кочки-лапы «Шаг за шагом» представляют собой игровую панель, вырезанную из фанеры высшего сорта, в виде лапы тигра.
Изготовитель оставляет за собой право на изменения конструкции, не ухудшающие эксплуатационные характеристики изделия.

Инструкция по эксплуатации

Используйте изделие по назначению!

ПРАВИЛО БЕЗОПАСНОЙ ЭКСПЛУАТАЦИИ ОБОРУДОВАНИЯ

1. Кочки-лапы «Шаг за шагом» предназначена для детей от 3 до 10 лет.
2. Кочки-лапы «Шаг за шагом» используется на детских игровых площадках без постоянного наблюдения оперативным персоналом. В целях обеспечения