



**АДМИНИСТРАЦИЯ МУНИЦИПАЛЬНОГО ОБРАЗОВАНИЯ  
ТИМАШЕВСКИЙ РАЙОН**

**П О С Т А Н О В Л Е Н И Е**

от 25.05.2023

№ 768

город Тимашевск

**О внесении изменений в постановление администрации муниципального образования Тимашевский район от 5 ноября 2019 г. № 1302 «Об определении границ прилегающих к некоторым организациям и (или) объектам территорий, на которых не допускается розничная продажа алкогольной продукции на территории муниципального образования Тимашевский район»**

В целях реализации Федерального закона от 22 ноября 1995 г. № 171-ФЗ «О государственном регулировании производства и оборота этилового спирта, алкогольной и спиртосодержащей продукции и об ограничении потребления (распития) алкогольной продукции», в соответствии с Федеральным законом от 6 октября 2003 г. № 131-ФЗ «Об общих принципах организации местного самоуправления в Российской Федерации», Федеральным законом от 31 июля 2020 г. № 247-ФЗ «Об обязательных требованиях в Российской Федерации», Законом Краснодарского края от 4 июня 2012 г. № 2497-КЗ «Об установлении ограничений в сфере розничной продажи алкогольной продукции и безалкогольных тонизирующих напитков», руководствуясь статьей 66 Устава муниципального образования Тимашевский район, в целях актуализации перечня организаций и (или) объектов, на прилегающих территориях к которым не допускается розничная продажа алкогольной продукции на территории муниципального образования Тимашевский район, учитывая результаты общественных обсуждений по определению границ, прилегающих к организациям и (или) объектам территорий, на которых не допускается розничная продажа алкогольной продукции, **п о с т а н о в л я ю:**

1. Внести изменения в постановление администрации муниципального образования Тимашевский район от 5 ноября 2019 г. № 1302 «Об определении границ прилегающих к некоторым организациям и (или) объектам территорий, на которых не допускается розничная продажа алкогольной продукции на территории муниципального образования Тимашевский район»:

1.1. Изложить в новой редакции пункты 1-2 постановления:

«1. Утвердить:

1.1. Перечни организаций и (или) объектов, на прилегающих территориях к которым не допускается розничная продажа алкогольной продукции на тер-

ритории муниципального образования Тимашевский район (приложения № 1-10).

1.2. Границы прилегающих к некоторым организациям и (или) объектам территорий, на которых не допускается розничная продажа алкогольной продукции и розничная продажа алкогольной продукции при оказании услуг общественного питания на территории муниципального образования Тимашевский район (приложение № 11).».

1.2. Пункты 3-8 постановления считать пунктами 2-7 соответственно.

2. Считать утратившим силу постановление администрации муниципального образования Тимашевский район от 19 февраля 2021 г. № 217 «О внесении изменений в постановление администрации муниципального образования Тимашевский район от 5 ноября 2019 г. № 1302 «Об определении границ прилегающих к некоторым организациям и (или) объектам территорий, на которых не допускается розничная продажа алкогольной продукции на территории муниципального образования Тимашевский район».

3. Отделу экономики и прогнозирования администрации муниципального образования Тимашевский район (Гусев Д.Ю.) информировать не позднее трех рабочих дней со дня официального опубликования настоящего постановления расположенные на территории муниципального образования Тимашевский район организации, осуществляющие розничную продажу алкогольной продукции, индивидуальных предпринимателей, осуществляющих розничную продажу пива, пивных напитков, сидра, пуаре, медовухи, а также организации, осуществляющие розничную продажу алкогольной продукции, индивидуальных предпринимателей, осуществляющих розничную продажу пива, пивных напитков, сидра, пуаре, медовухи, и признаваемые сельскохозяйственными товаропроизводителями организации, крестьянские (фермерские) хозяйства и индивидуальных предпринимателей, осуществляющих розничную продажу вина (игристого вина), при оказании этими организациями, крестьянскими (фермерскими) хозяйствами и индивидуальными предпринимателями услуг общественного питания, посредством размещения информации об издании постановления в средствах массовой информации, на официальном сайте администрации муниципального образования Тимашевский район в информационно-телекоммуникационной сети «Интернет», в помещениях, занимаемых органами местного самоуправления, а также направить информацию о принятом постановлении в департамент потребительской сферы и регулирования рынка алкоголя Краснодарского края.

4. Организационному отделу администрации муниципального образования Тимашевский район (Владимирова А.С.) опубликовать настоящее постановление в общественно-политической газете «Знамя труда» Тимашевского района Краснодарского края.

5. Отделу информационных технологий администрации муниципального образования Тимашевский район (Мирончук А.В.) обеспечить размещение настоящего постановления на официальном сайте муниципального образования Тимашевский район в информационно-телекоммуникационной сети «Интернет».

6. Постановление вступает в силу после его официального опубликования, за исключением пунктов 1, 2 настоящего постановления, вступающих в силу с 1 сентября 2023 г., но не ранее чем по истечении девяноста дней после дня его официального опубликования, и действует до 1 сентября 2029 г.

Глава муниципального образования  
Тимашевский район



А.В. Палий

Приложение № 1  
к постановлению администрации  
муниципального образования  
Тимашевский район  
от 25.05.2023 № 768

«Приложение № 1

УТВЕРЖДЕН  
постановлением администрации  
муниципального образования  
Тимашевский район  
от 5 ноября 2019 г. № 1302  
(в редакции постановления  
администрации муниципального  
образования Тимашевский район  
от 25.05.2023 № 768 )

### ПЕРЕЧЕНЬ

организаций и (или) объектов, на прилегающих территориях к которым не допускается розничная продажа алкогольной продукции на территории Тимашевского городского поселения Тимашевского района

№ п/п	Наименование хозяйствующего объекта	Адрес местонахождения	Схема границ прилегающих территорий к некоторым организациям и (или) объектам территорий, на которых не допускается розничная продажа алкогольной продукции и розничная продажа алкогольной продукции при оказании услуг общественного питания на территории Тимашевского городского поселения Тимашевского района
1	2	3	4
Образовательные организации			
1	Муниципальное бюджетное общеобразовательное учреждение средняя общеобразовательная школа № 1 имени А.И. Герцена муниципального образования Тимашевский район	Тимашевский район, г. Тимашевск, ул. Ленина, 152	Приложение № 1 к Перечню

1	2	3	4
2	Муниципальное бюджетное общеобразовательное учреждение средняя общеобразовательная школа № 4 муниципального образования Тимашевский район	Тимашевский район, г. Тимашевск, мкр-н Сахарный завод, 12	Приложение № 2 к Перечню
3	Муниципальное бюджетное общеобразовательное учреждение средняя общеобразовательная школа № 5 муниципального образования Тимашевский район	Тимашевский район, г. Тимашевск, мкр-н Индустриальный, 16	Приложение № 3 к Перечню
4	Муниципальное автономное общеобразовательное учреждение средняя общеобразовательная школа № 11 имени Шевченко муниципального образования Тимашевский район	Тимашевский район, г. Тимашевск, ул. Степанова, 170 А	Приложение № 4 к Перечню
5	Муниципальное бюджетное общеобразовательное учреждение казачья средняя общеобразовательная школа № 16 имени Л.Н. Толстого муниципального образования Тимашевский район	Тимашевский район, г. Тимашевск, ул. Северная, 1	Приложение № 5 к Перечню
6	Муниципальное бюджетное общеобразовательное учреждение средняя общеобразовательная школа № 18 муниципального образования Тимашевский район	Тимашевский район, г. Тимашевск, мкр-н Садовод, ул. 70 лет Октября, 4	Приложение № 6 к Перечню
7	Муниципальное бюджетное общеобразовательное учреждение средняя общеобразовательная школа № 19 имени Героя Советского Союза И.Ф. Котляра муниципального образования Тимашевский район	Тимашевский район, г. Тимашевск, ул. Братьев Степановых, 2.	Приложение № 7 к Перечню
8	Государственное казенное общеобразовательное учреждение кадетская школа-интернат «Тимашевский казачий кадетский корпус» Краснодарского края	Тимашевский район, г. Тимашевск, ул. Красная, 29	Приложение № 8 к Перечню
9	Муниципальное бюджетное дошкольное образовательное учреждение детский сад комбинированного вида № 1 муниципального образования Тимашевский район	Тимашевский район, г. Тимашевск, ул. Ковалева, 163	Приложение № 9 к Перечню
10	Муниципальное бюджетное дошкольное образовательное учреждение детский сад компенсирующего вида № 2 «Гномик» муниципального образования Тимашевский район	Тимашевский район, г. Тимашевск, ул. Интернациональная, 44	Приложение № 10 к Перечню
11	Муниципальное бюджетное дошкольное образовательное учреждение детский сад комбинированного вида № 3 муниципального образования Тимашевский район	Тимашевский район, г. Тимашевск, ул. Свободы, 30	Приложение № 11 к Перечню

1	2	3	4
12	Муниципальное бюджетное дошкольное образовательное учреждение детский сад комбинированного вида № 5 «Ромашка» муниципального образования Тимашевский район	Тимашевский район, г. Тимашевск, ул. Западная, 12	Приложение № 12 к Перечню
13	Муниципальное бюджетное дошкольное образовательное учреждение детский сад компенсирующего вида № 6 «Золотой ключик» муниципального образования Тимашевский район	Тимашевский район, г. Тимашевск, мкр-н Садовод, пер. Тургенева, 1	Приложение № 13 к Перечню
14	Муниципальное бюджетное дошкольное образовательное учреждение-центр развития ребенка-детский сад № 7 муниципального образования Тимашевский район	Тимашевский район, г. Тимашевск, ул. Пионерская, 155	Приложение № 14 к Перечню
15	Муниципальное бюджетное дошкольное образовательное учреждение детский сад № 8 муниципального образования Тимашевский район	Тимашевский район, г. Тимашевск, ул. Чапаева, 65 Д	Приложение № 15 к Перечню
16	Муниципальное бюджетное дошкольное образовательное учреждение детский сад комбинированного вида № 10 муниципального образования Тимашевский район	Тимашевский район, г. Тимашевск, ул. Пионерская, 157	Приложение № 16 к Перечню
17	Муниципальное бюджетное дошкольное образовательное учреждение детский сад общеразвивающего вида № 11 «Светлячок» муниципального образования Тимашевский район	Тимашевский район, г. Тимашевск, мкр-н Сахарный завод, 8	Приложение № 17 к Перечню
18	Муниципальное бюджетное дошкольное образовательное учреждение детский сад комбинированного вида № 12 «Пчелка» муниципального образования Тимашевский район	Тимашевский район, г. Тимашевск, ул. Шереметова, 14	Приложение № 18 к Перечню
19	Муниципальное бюджетное дошкольное образовательное учреждение детский сад № 13 муниципального образования Тимашевский район	Тимашевский район, г. Тимашевск, ул. Колхозная, 74	Приложение № 19 к Перечню
20	Муниципальное бюджетное дошкольное образовательное учреждение-центр развития ребенка-детский сад № 14 муниципального образования Тимашевский район	Тимашевский район, г. Тимашевск, мкр-н Садовод, пер. Тургенева, 2	Приложение № 20 к Перечню

1	2	3	4
21	Муниципальное бюджетное дошкольное образовательное учреждение детский сад № 17 муниципального образования Тимашевский район	Тимашевский район, г. Тимашевск, ул. Шереметова, 36	Приложение № 21 к Перечню
22	Муниципальное автономное дошкольное образовательное учреждение детский сад общеразвивающего вида № 18 «Сказка» муниципального образования Тимашевский район	Тимашевский район, г. Тимашевск, ул. Ковалёва, 172	Приложение № 22 к Перечню
23	Муниципальное бюджетное дошкольное образовательное учреждение-центр развития ребенка- детский сад № 19 муниципального образования Тимашевский район	Тимашевский район, г. Тимашевск, ул. Коммунальная, 1 А	Приложение № 23 к Перечню
24	Муниципальное бюджетное дошкольное образовательное учреждение детский сад комбинированного вида № 20 муниципального образования Тимашевский район	Тимашевский район, г. Тимашевск, мкр-н Индустриальный, 17	Приложение № 24 к Перечню
25	Муниципальное бюджетное дошкольное образовательное учреждение-центр развития ребенка-детский сад № 42 муниципального образования Тимашевский район	Тимашевский район, г. Тимашевск, ул. Степанова, 117	Приложение № 25 к Перечню
26	Частное дошкольное образовательное учреждение «Детский сад № 98 открытого акционерного общества «Российские железные дороги»	Тимашевский район, г. Тимашевск, ул. Дзержинского, 1 Г	Приложение № 26 к Перечню
27	Государственное бюджетное профессиональное образовательное учреждение Краснодарского края «Техникум кадровых ресурсов»	Тимашевский район, г. Тимашевск, ул. Степанова, 54  Тимашевский район, г. Тимашевск, ул. Комарова, 42	Приложение № 27.1 к Перечню  Приложение № 27.2 к Перечню
28	Тимашевский филиал негосударственного образовательного учреждения среднего профессионального образования «Северо-Кавказский техникум «Знание»	Тимашевский район, г. Тимашевск, ул. Ленина, 152  Тимашевский район, г. Тимашевск, пер. Советский, 2 А	Приложение № 28.1 к Перечню  Приложение № 28.2 к Перечню
29	Тимашевский филиал государственного бюджетного профессионального образовательного учреждения «Кушевский медицинский колледж» министерства здравоохранения Краснодарского края	Тимашевский район, г. Тимашевск, ул. Интернациональная, 15	Приложение № 29 к Перечню

1	2	3	4
<b>Организации, осуществляющие обучение несовершеннолетних</b>			
30	Муниципальное бюджетное учреждение дополнительного образования детская художественная школа города Тимашевска муниципального образования Тимашевский район	Тимашевский район, г. Тимашевск, ул. Интернациональная, 17	Приложение № 30 к Перечню
31	Муниципальное бюджетное учреждение дополнительного образования Центр творчества «Солнечный город» муниципального образования Тимашевский район	Тимашевский район, г. Тимашевск, ул. Советская, 105	Приложение № 31 к Перечню
32	Муниципальное автономное учреждение дополнительного образования «Центр творчества «Пирамида» муниципального образования Тимашевский район	Тимашевский район, г. Тимашевск, ул. Ленина, 142	Приложение № 32 к Перечню
33	Муниципальное бюджетное учреждение дополнительного образования детская музыкальная школа города Тимашевска муниципального образования Тимашевский район	Тимашевский район, г. Тимашевск, пер. Советский, 4	Приложение № 33 к Перечню
34	Муниципальное бюджетное учреждение дополнительного образования Центр творчества «Солнечный город» муниципального образования Тимашевский район	Тимашевский район, г. Тимашевск, мкр-н Индустриальный, 5	Приложение № 34 к Перечню
<b>Медицинские организации</b>			
35	ООО «Три-3 Сити лаб»	Тимашевский район, г. Тимашевск, ул. Ленина, 169	Приложение № 35 к Перечню
36	ООО «Стоматологическая клиника»	Тимашевский район, г. Тимашевск, пер. Ярмарочный, 3	Приложение № 36 к Перечню
37	ООО «Медицинский центр Премьер-Мед»	Тимашевский район, г. Тимашевск, ул. Братская, 148	Приложение № 37 к Перечню
38	Стоматологический кабинет Авдеевой Л.В.	Тимашевский район, г. Тимашевск, ул. Тургенева, 11 А	Приложение № 38 к Перечню
39	ООО «Стоматологическая клиника «Улыбка»	Тимашевский район, г. Тимашевск, ул. Российская, 10	Приложение № 39 к Перечню
40	ООО «Вита Дент»	Тимашевский район, г. Тимашевск, ул. Ленина, 155	Приложение № 40 к Перечню
41	ООО «Стоматолог и Я»	Тимашевский район, г. Тимашевск, ул. Казачья, 1 Д	Приложение № 41 к Перечню
42	ООО «Респект»	Тимашевский район, г. Тимашевск, ул. 50 лет Октября, 136	Приложение № 42 к Перечню



1	2	3	4
43	ООО «Дентал Люкс»	Тимашевский район, г. Тимашевск, ул. Красная, 109	Приложение № 43 к Перечню
44	НУЗ «Узловая больница на ст.Тимашевская ОАО «РЖД» (больница)	Тимашевский район, г. Тимашевск, ул. Братьев Степановых, 34	Приложение № 44 к Перечню
45	НУЗ «Узловая больница на ст.Тимашевская ОАО «РЖД» (поликлиника)	Тимашевский район, г. Тимашевск, ул. Братьев Степановых, 34	Приложение № 45 к Перечню
46	ГБУЗ «Тимашевская ЦРБ» МЗ КК	Тимашевский район, г. Тимашевск, ул. Ленина, 175	Приложение № 46 к Перечню
47	ГБУЗ «Тимашевская ЦРБ» МЗ КК районная поликлиника	Тимашевский район, г. Тимашевск, ул. Братская, 123	Приложение № 47 к Перечню
48	ГБУЗ «Тимашевская ЦРБ» МЗ КК детская поликлиника	Тимашевский район, г. Тимашевск, ул. Братская, 131	Приложение № 48 к Перечню
49	ГБУЗ «Тимашевская ЦРБ» МЗ КК районная поликлиника	Тимашевский район, г. Тимашевск, мкр-н Индустриальный, 43	Приложение № 49 к Перечню
50	ГБУЗ «Тимашевская ЦРБ» МЗ КК поликлиника пос. Садовод	Тимашевский район, г. Тимашевск, ул. 70 лет Октября, 7	Приложение № 50 к Перечню
51	Медицинский центр ИП Башта А.П.	Тимашевский район, г. Тимашевск, ул. Ленина, 164	Приложение № 51 к Перечню
52	ООО «Здоровье семьи»	Тимашевский район, г. Тимашевск, ул. Красная, 105 К	Приложение № 52 к Перечню
53	ООО «Семейный доктор»	Тимашевский район, г. Тимашевск, ул. Красная, 84	Приложение № 53 к Перечню
54	Бюро №48 – филиал ФКУ «ГБ МСЭ по Краснодарскому краю»	Тимашевский район, г. Тимашевск, ул. Ленина, 145	Приложение № 54 к Перечню
55	ООО «Центр диагностики Томоград»	Тимашевский район, г. Тимашевск, ул. Братская, 150.	Приложение № 55 к Перечню
56	Диагностический центр «Нефрос»	Тимашевский район, г. Тимашевск, ул. Братская, 131 Б	Приложение № 56 к Перечню
57	Медицинская клиника «Medison»	Тимашевский район, г. Тимашевск, ул. Ленина, 161	Приложение № 57 к Перечню
58	Медицинский кабинет, ИП Амирова К.З.	Тимашевский район, г. Тимашевск, ул. Ленина, 161	Приложение № 58 к Перечню
59	ООО «Век»	Тимашевский район, г. Тимашевск, ул. Колесникова, 14	Приложение № 59 к Перечню

1	2	3	4
60	Стоматология, ИП Карапетян В.Н.	Тимашевский район, г. Тимашевск, ул. Комарова, 44	Приложение № 60 к Перечню
61	Стоматология, ИП Ямраж А.А.	Тимашевский район, г. Тимашевск, ул. Вокзальная, 198	Приложение № 61 к Перечню
62	Медицинский кабинет, ИП Лысак А.А.	Тимашевский район, г. Тимашевск, ул. Пионерская, 171	Приложение № 62 к Перечню
63	Стоматология, ИП Хроменко Л.И.	Тимашевский район, г. Тимашевск, ул. Пионерская, 171	Приложение № 63 к Перечню
64	Медицинский центр Здоровья	Тимашевский район, г. Тимашевск, ул. Пролетарская, 137	Приложение № 64к Перечню
65	ООО «КДЛ Домодедово-тест»	Тимашевский район, г. Тимашевск, ул. Пролетарская, 150	Приложение № 65 к Перечню
66	ООО «Гемотест ЮГ»	Тимашевский район, г. Тимашевск, ул. Красная, 114/1	Приложение № 66 к Перечню
67	ООО «Диагностический центр «Олимп»	Тимашевский район, г. Тимашевск, ул. Красная, 112	Приложение № 67 к Перечню
68	ГБУЗ «Тимашевская ЦРБ» МЗ КК	Тимашевский район, г. Тимашевск, ул. Ленина, 89/1	Приложение № 68 к Перечню
69	Медицинский центр ООО «Ева»	Тимашевский район, г. Тимашевск, ул. Красная, 68	Приложение № 69 к Перечню
70	Медицинский центр «Профилактики и здоровья»	Тимашевский район, г. Тимашевск, пер. Казачий, 12 А	Приложение № 70 к Перечню
<b>Спортивные объекты</b>			
71	Стадион «Колос»	Тимашевский район, г. Тимашевск, мкр-н Садовод, ул. 70 лет Октября, 2 А	Приложение № 71 к Перечню
72	Стадион «Изумруд»	Тимашевский район, г. Тимашевск, мкр-н Сахарного завода, 12 А	Приложение № 72 к Перечню
73	Спортивный комплекс с плавательным бассейном	Тимашевский район, г. Тимашевск, ул. Пионерская, 92	Приложение № 73 к Перечню
74	МБУ универсальный спортивный комплекс «Олимп»	Тимашевский район, г. Тимашевск, ул. Братьев Степановых, 2 Б	Приложение № 74 к Перечню
75	Футбольный манеж академии ФК «Краснодар»	Тимашевский район, г. Тимашевск, ул. 70 лет Октября, 2 А	Приложение № 75 к Перечню
76	Тренажерный зал «Филин»	Тимашевский район, г. Тимашевск, мкр-н Садовод, ул. Красивая, 28	Приложение № 76 к Перечню

1	2	3	4
77	Тренажерный зал «Торнадо»	Тимашевский район, г. Тимашевск, ул. Братская, 177	Приложение № 77 к Перечню
78	Тренажерный зал «Зебра»	Тимашевский район, г. Тимашевск, ул. Казачья 1 К/1	Приложение № 78 к Перечню
79	Спортивный зал	Тимашевский район, г. Тимашевск, ул. Шереметова, 1	Приложение № 79 к Перечню
80	Гребная база	Тимашевский район, г. Тимашевск, ул. Мичурина, 50	Приложение № 80 к Перечню
81	Гребная база	Тимашевский район, г. Тимашевск, ул. Интернациональная, 73	Приложение № 81 к Перечню
82	Комплексная спортивно-игровая площадка	Тимашевский район, г. Тимашевск, ул. Олимпийская, 28	Приложение № 82 к Перечню
83	Комплексная спортивно-игровая площадка	Тимашевский район, г. Тимашевск, ул. Рабочая, 55	Приложение № 83 к Перечню
84	Спортивная многофункциональная площадка	Тимашевский район, г. Тимашевск, ул. Степанова, 170 К	Приложение № 84 к Перечню
85	Семейный плавательный центр «Жемчужина»	Тимашевский район г. Тимашевск, ул. Мельничная, 26/1	Приложение № 85 к Перечню
86	Тренажерный зал «Cold fitness»	Тимашевский район г. Тимашевск, ул. Красная, 208	Приложение № 86 к Перечню
87	Малобюджетный спортивный комплекс	Тимашевский район г. Тимашевск, мкр-н Индустриальный ул. им. Сергея Есенина, 7	Приложение № 87 к Перечню
Воинская часть			
88	Воинская часть № 01228	Тимашевский район, г. Тимашевск, ул. Чкалова, 1	Приложение № 88 к Перечню
Вокзалы			
89	Автовокзал	Тимашевский район, г. Тимашевск, ул. Братьев Степановых, 22	Приложение № 89 к Перечню
90	Железнодорожный вокзал «Станция Тимашевская-1»	Тимашевский район, г. Тимашевск, Привокзальная площадь, 1	Приложение № 90 к Перечню

Заместитель главы  
муниципального образования  
Тимашевский район



И.А. Скрипиль

### СХЕМА ГРАНИЦ

прилегающих к некоторым организациям и (или) объектам территорий, на которых не допускается розничная продажа алкогольной продукции и розничная продажа алкогольной продукции при оказании услуг общественного питания на территории Тимашевского городского поселения Тимашевского района

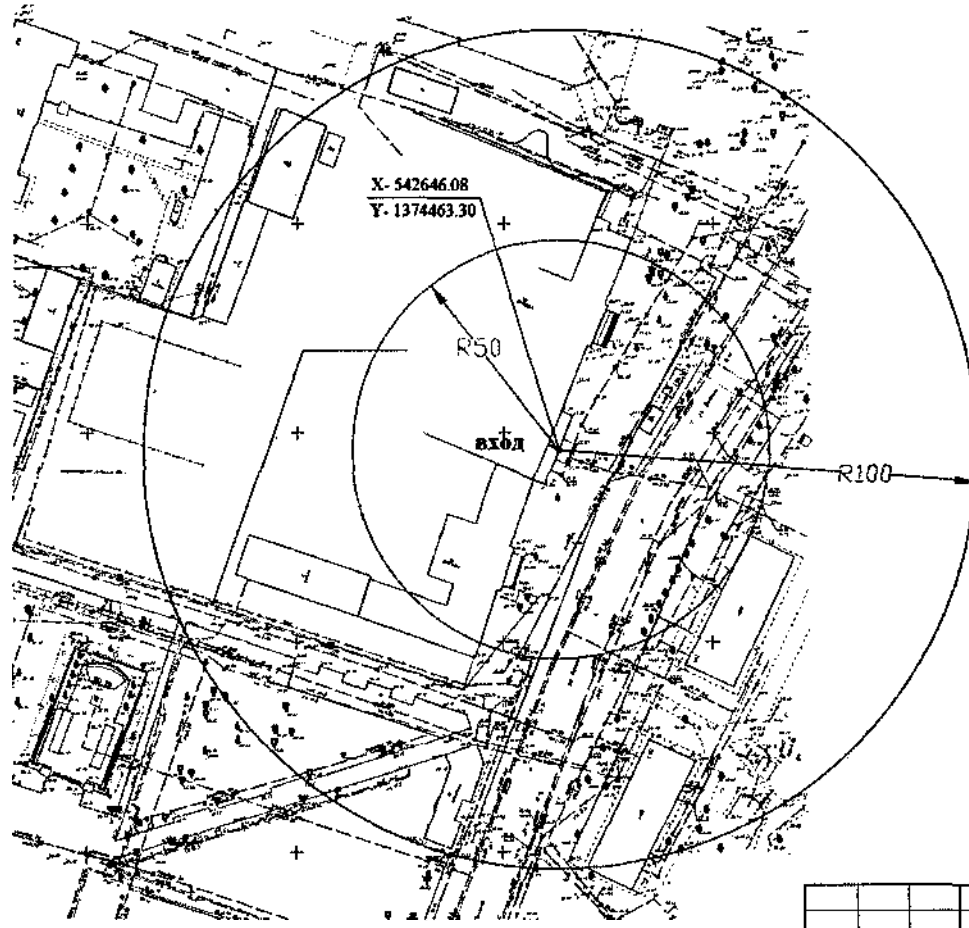

Приложение № 1  
к Перечню организаций и (или) объектов, на прилегающих территориях к которым не допускается розничная продажа алкогольной продукции на территории Тимашевского городского поселения Тимашевского района (в редакции постановления администрации муниципального образования Тимашевский район от 25.05.2023 № 768)

Условные обозначения	
Вход	Фиксированная (координатная) точка входа на обособленную территорию (X, Y)
(R)	Установленное минимальное расстояние до предприятий розничной торговли, осуществляющих розничную продажу алкогольной продукции
(R)	Установленное минимальное расстояние до предприятий общественного питания, осуществляющих розничную продажу алкогольной продукции

						Объект: Муниципальное бюджетное общеобразовательное учреждение средняя общеобразовательная школа № 1 имени А.И. Герцена муниципального образования Тимашевский район
Изм.	Кол. уч.	Лист № док.	№ док.	Подп.	Дата	Адрес: Тимашевский район, г. Тимашевск, ул. Ленина, 152
Исп-тель	Полушкина Ю.В.					Система координат МСК-23 Система высот Балтийская
						МБУ "Управление архитектуры и градостроительства"

### СХЕМА ГРАНИЦ

прилегающих к некоторым организациям и (или) объектам территорий, на которых не допускается розничная продажа алкогольной продукции и розничная продажа алкогольной продукции при оказании услуг общественного питания на территории Тимашевского городского поселения Тимашевского района

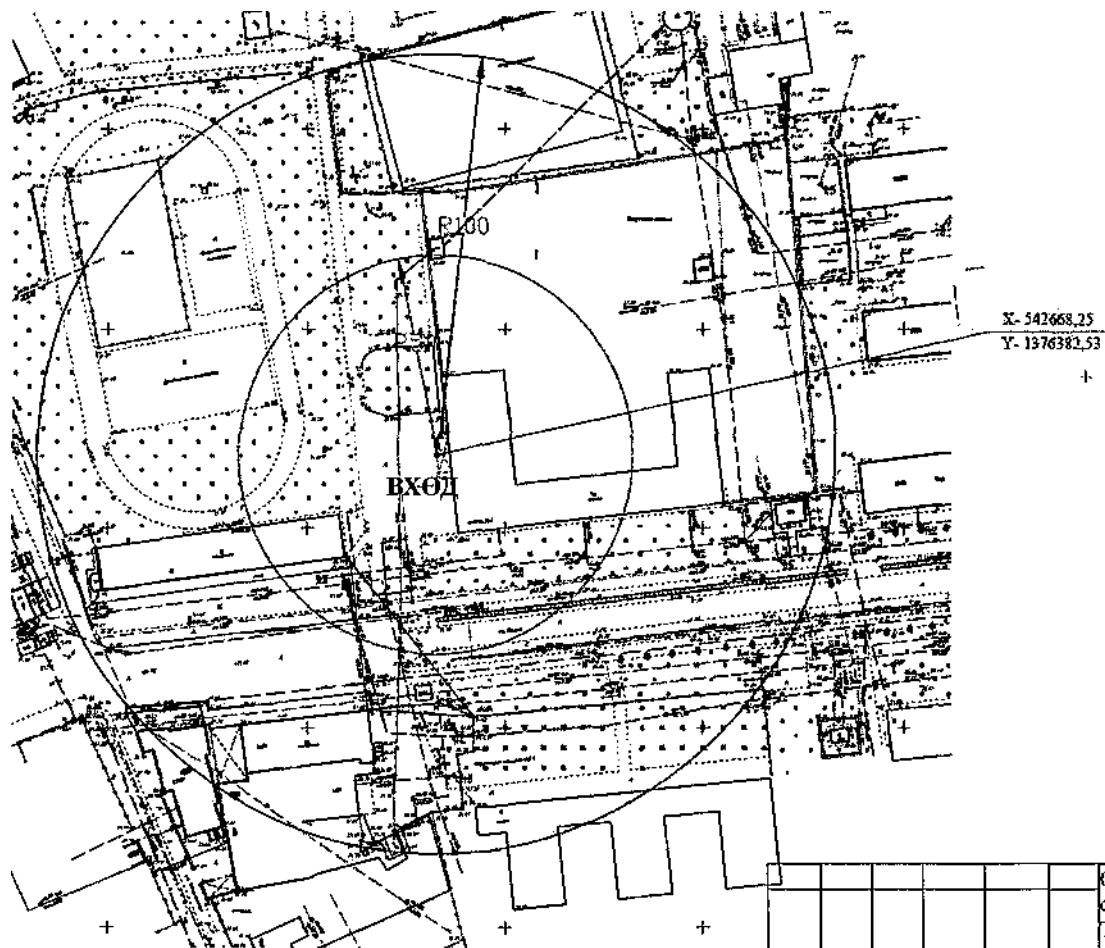

Приложение № 2  
к Перечню организаций и (или) объектов, на прилегающих территориях к которым не допускается розничная продажа алкогольной продукции на территории Тимашевского городского поселения Тимашевского района (в редакции постановления администрации муниципального образования Тимашевский район от 25.05.2023 № 468)

Условные обозначения	
<b>Вход</b>	Фиксированная (координатная) точка входа на обособленную территорию (X, Y)
(R)	Установленное минимальное расстояние до предприятий розничной торговли, осуществляющих розничную продажу алкогольной продукции
(R)	Установленное минимальное расстояние до предприятий общественного питания, осуществляющих розничную продажу алкогольной продукции

					Объект: Муниципальное бюджетное общеобразовательное учреждение средняя общеобразовательная школа № 4 муниципального образования Тимашевский район	
					Адрес: Тимашевский район, г. Тимашевск, мкр-н Сахарный завод, 12	
Изм.	Кол. уч.	Лист № док.	№	Подп.	Дата	
Исп-тель		Полушкина Ю.В.		Система координат МСК-23 Система высот Балтийская		МБУ "Управление архитектуры и градостроительства"

### СХЕМА ГРАНИЦ

прилегающих к некоторым организациям и (или) объектам территорий, на которых не допускается розничная продажа алкогольной продукции и розничная продажа алкогольной продукции при оказании услуг общественного питания на территории Тимашевского городского поселения Тимашевского района

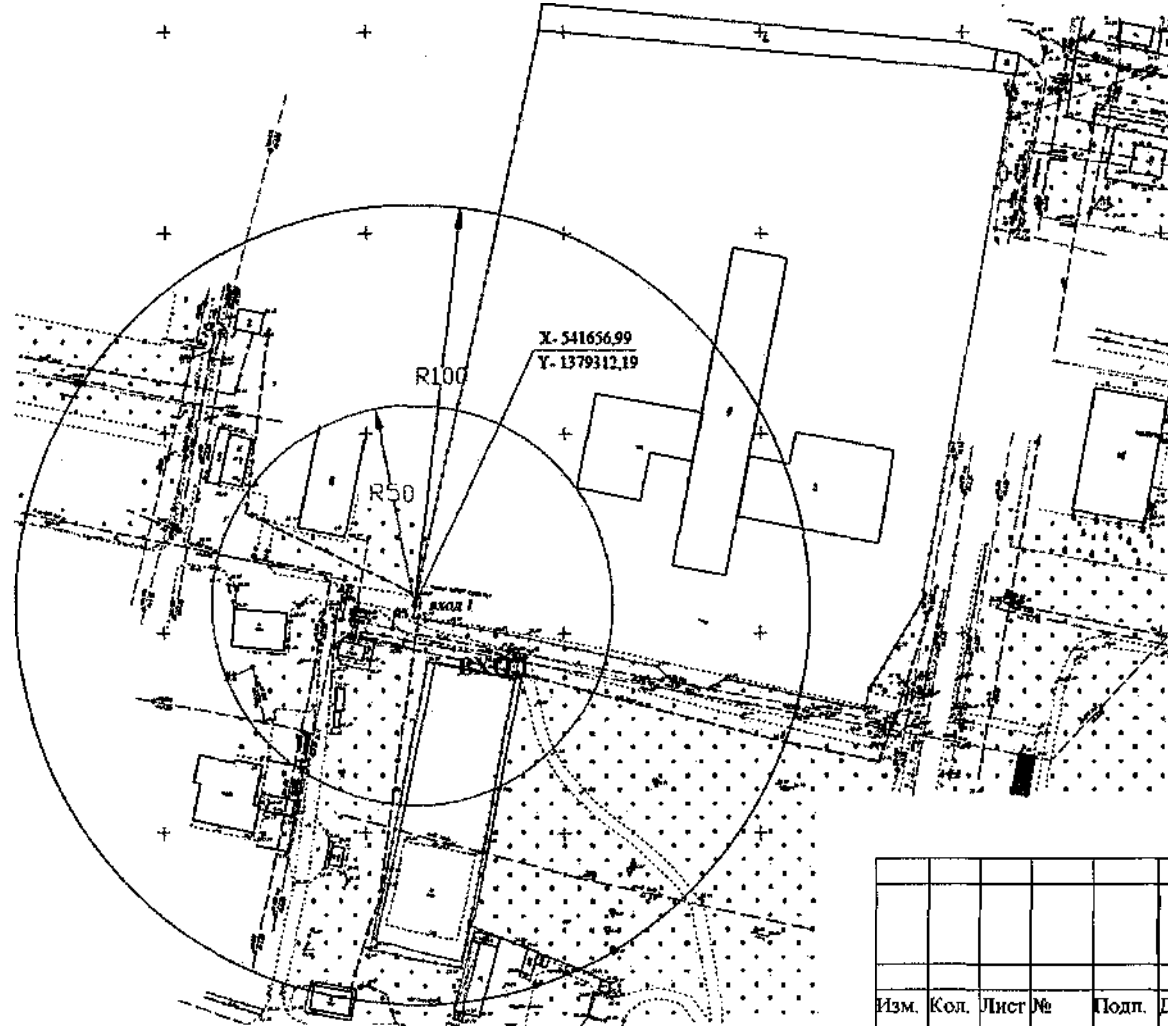

Приложение № 3  
к Перечню организаций и (или) объектов, на прилегающих территориях к которым не допускается розничная продажа алкогольной продукции на территории Тимашевского городского поселения Тимашевского района (в редакции постановления администрации муниципального образования Тимашевский район от 25.05.2023 № 468)

Условные обозначения	
Вход	Фиксированная (координатная) точка входа на обособленную территорию (X, Y)
R	Установленное минимальное расстояние до предприятий розничной торговли, осуществляющих розничную продажу алкогольной продукции
R	Установленное минимальное расстояние до предприятий общественного питания, осуществляющих розничную продажу алкогольной продукции

					Объект: Муниципальное бюджетное общеобразовательное учреждение средняя общеобразовательная школа № 5 муниципального образования Тимашевский район
					Адрес: Тимашевский район, г. Тимашевск, мкр-н Индустриальный, 16
Изм.	Кол. уч.	Лист № док.	Подп.	Дата	
					Система координат МСК-23 Система высот Балтийская
Исп-тель		Полушкина Ю.В.			МБУ "Управление архитектуры и градостроительства"

### СХЕМА ГРАНИЦ

прилегающих к некоторым организациям и (или) объектам территорий, на которых не допускается розничная продажа алкогольной продукции и розничная продажа алкогольной продукции при оказании услуг общественного питания на территории Тимашевского городского поселения Тимашевского района

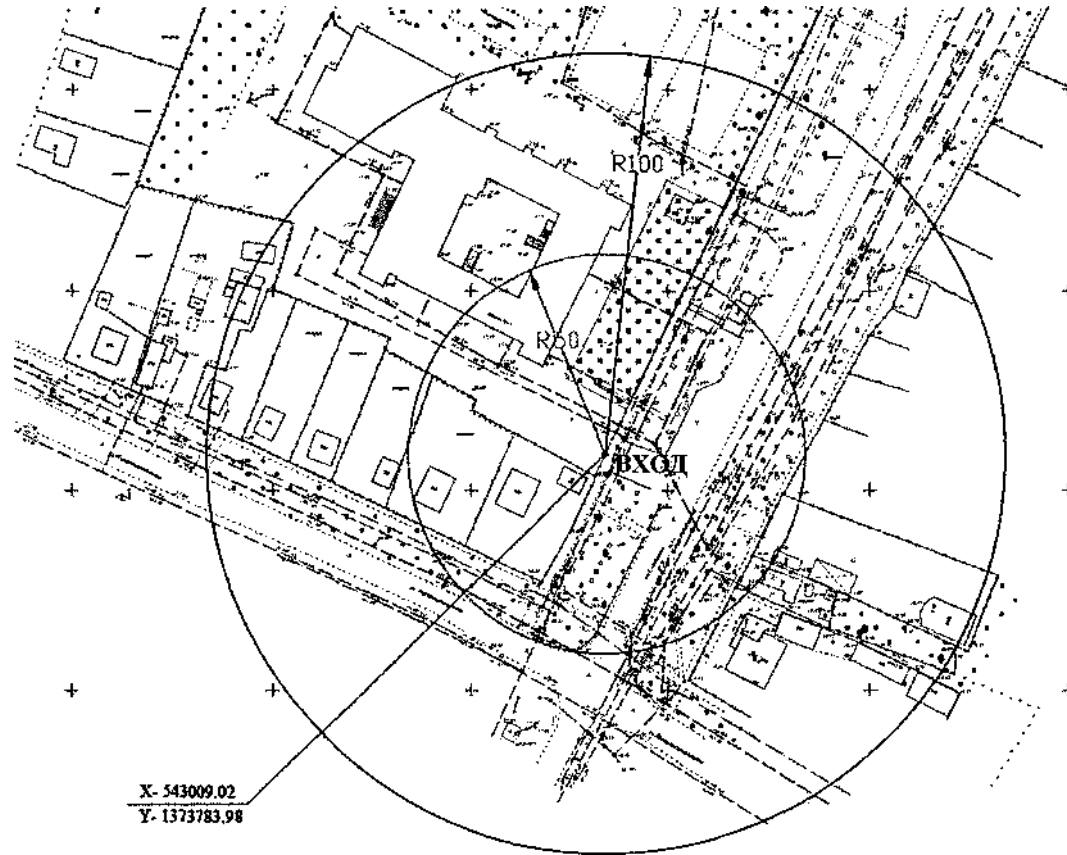

Приложение № 4  
к Перечню организаций и (или) объектов, на прилегающих территориях к которым не допускается розничная продажа алкогольной продукции на территории Тимашевского городского поселения Тимашевского района (в редакции постановления администрации муниципального образования Тимашевский район от 25.05.2023 № 768)

Условные обозначения	
Вход	Фиксированная (координатная) точка входа на обособленную территорию (X, Y)
(R)	Установленное минимальное расстояние до предприятий розничной торговли, осуществляющих розничную продажу алкогольной продукции
(R)	Установленное минимальное расстояние до предприятий общественного питания, осуществляющих розничную продажу алкогольной продукции

						Объект: Муниципальное автономное общеобразовательное учреждение средняя общеобразовательная школа № 11 имени Шевченко муниципального образования Тимашевский район
						Адрес: Тимашевский район, г. Тимашевск, ул. Степанова, 170 А
Изм.	Кол. уч.	Лист	№ док.	Подп.	Дата	Система координат МСК-23 Система высот Балтийская
						МБУ "Управление архитектуры и градостроительства"

### СХЕМА ГРАНИЦ

прилегающих к некоторым организациям и (или) объектам территорий, на которых не допускается розничная продажа алкогольной продукции и розничная продажа алкогольной продукции при оказании услуг общественного питания на территории Тимашевского городского поселения Тимашевского района

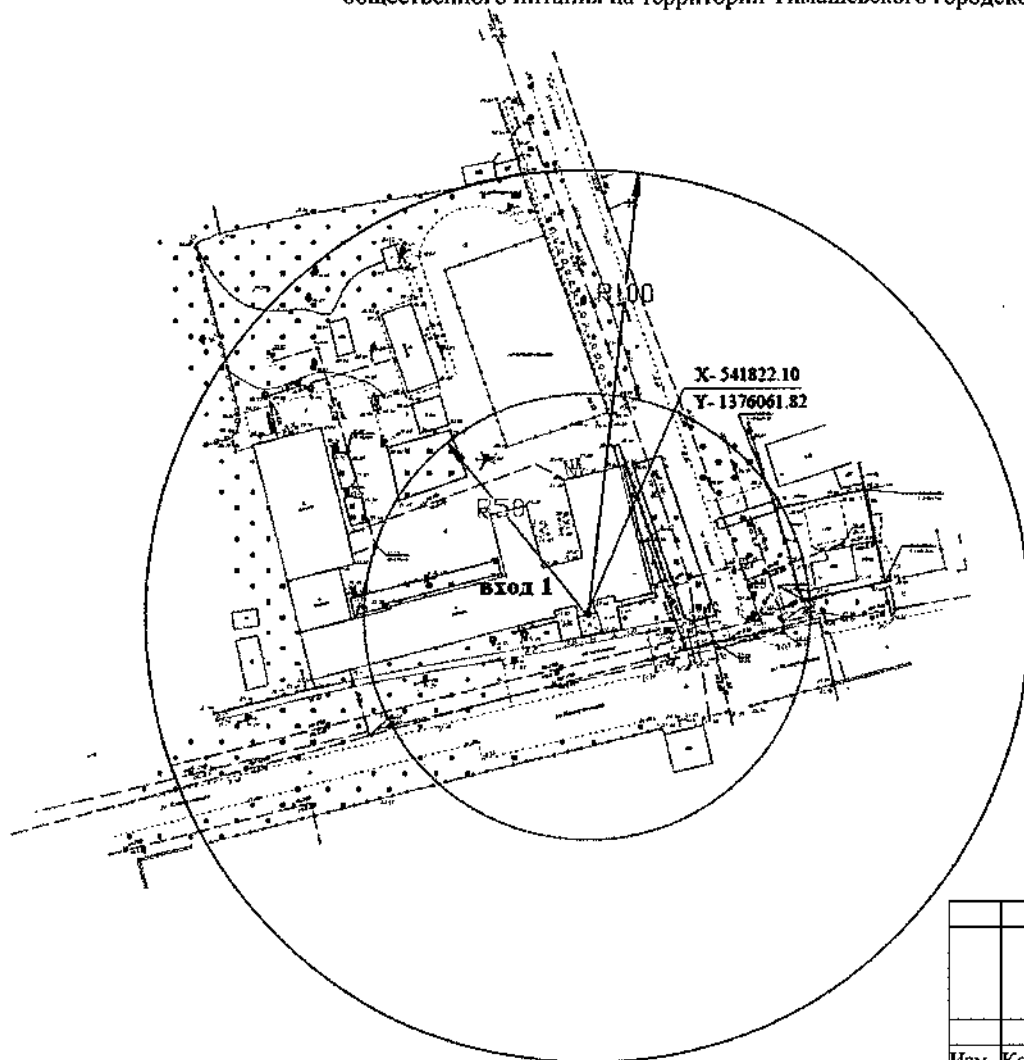

Приложение № 5  
к Перечню организаций и (или) объектов, на прилегающих территориях к которым не допускается розничная продажа алкогольной продукции на территории Тимашевского городского поселения Тимашевского района (в редакции постановления администрации муниципального образования Тимашевский район от 25.05.2023 № 468)

Условные обозначения	
Вход	Фиксированная (координатная) точка входа на обособленную территорию (X, Y)
R	Установленное минимальное расстояние до предприятий розничной торговли, осуществляющих розничную продажу алкогольной продукции
R	Установленное минимальное расстояние до предприятий общественного питания, осуществляющих розничную продажу алкогольной продукции

						Объект: Муниципальное бюджетное общеобразовательное учреждение казачья средняя общеобразовательная школа № 16 имени Л.Н. Толстого муниципального образования Тимашевский район
						Адрес: Тимашевский район, г. Тимашевск, ул. Северная, 1
Изм.	Кол. Уч	Лист	№ док.	Подп	Дата	
Исп-тель		Полушкина Ю.В.				Система координат МСК-23 Система высот Балтийская
						МБУ "Управление архитектуры и градостроительства"



### СХЕМА ГРАНИЦ

прилегающих к некоторым организациям и (или) объектам территорий, на которых не допускается розничная продажа алкогольной продукции и розничная продажа алкогольной продукции при оказании услуг общественного питания на территории Тимашевского городского поселения Тимашевского района

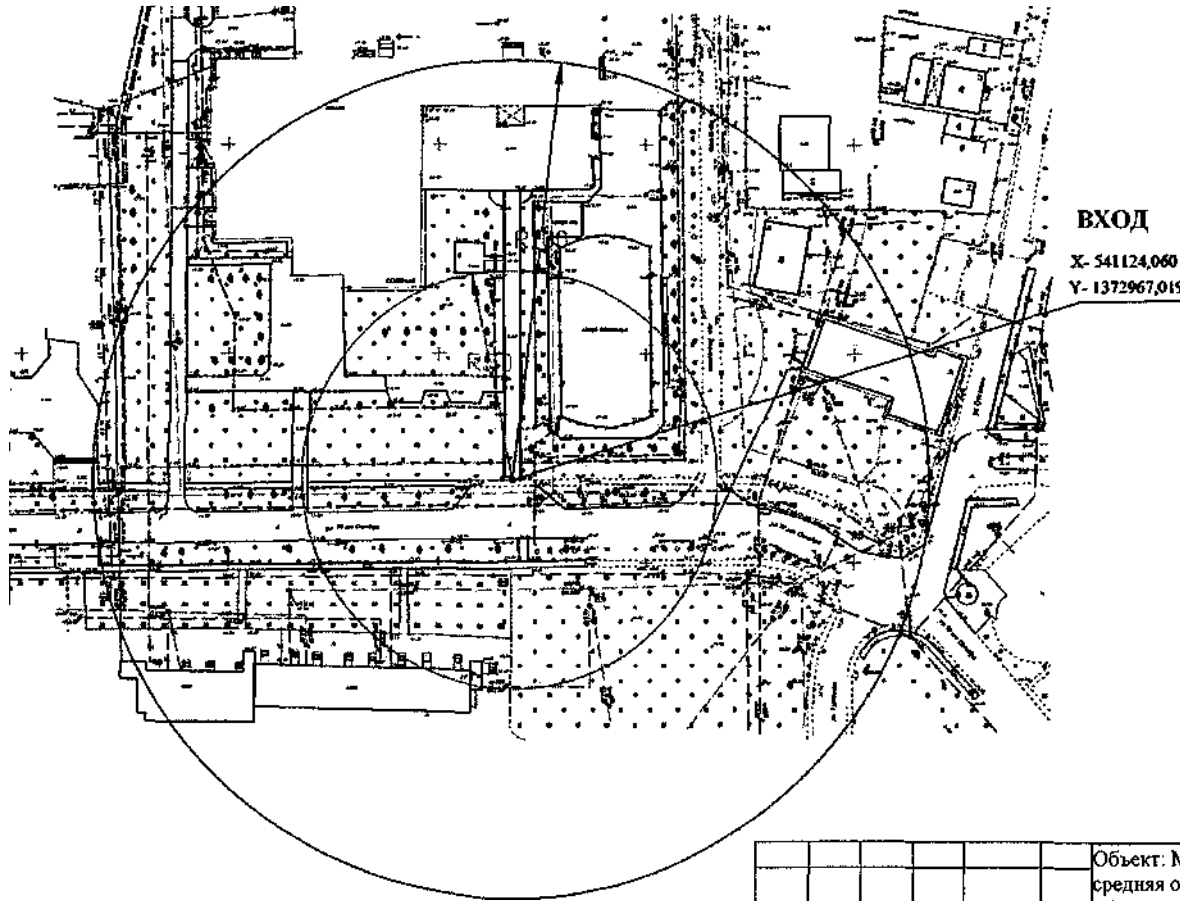

Приложение № 6  
к Перечню организаций и (или) объектов, на прилегающих территориях к которым не допускается розничная продажа алкогольной продукции на территории Тимашевского городского поселения Тимашевского района (в редакции постановления администрации муниципального образования Тимашевский район от 23.06.2023 № 768)

Условные обозначения	
Вход	Фиксированная (координатная) точка входа на обособленную территорию (X, Y)
R	Установленное минимальное расстояние до предприятий розничной торговли, осуществляющих розничную продажу алкогольной продукции
R	Установленное минимальное расстояние до предприятий общественного питания, осуществляющих розничную продажу алкогольной продукции

					Объект: Муниципальное бюджетное общеобразовательное учреждение средняя общеобразовательная школа № 18 муниципального образования Тимашевский район
Изм.	Кол. уч.	Лист № док.	Подп.	Дата	Адрес: Тимашевский район, г. Тимашевск, мкр-н Садовод, ул. 70 лет Октября, 4
Исп-тель		Полушкин в. Ю.В.			Система координат МСК-23 Система высот Балтийская
					МБУ "Управление архитектуры и градостроительства"

### СХЕМА ГРАНИЦ

прилегающих к некоторым организациям и (или) объектам территорий, на которых не допускается розничная продажа алкогольной продукции и розничная продажа алкогольной продукции при оказании услуг общественного питания на территории Тимашевского городского поселения Тимашевского района

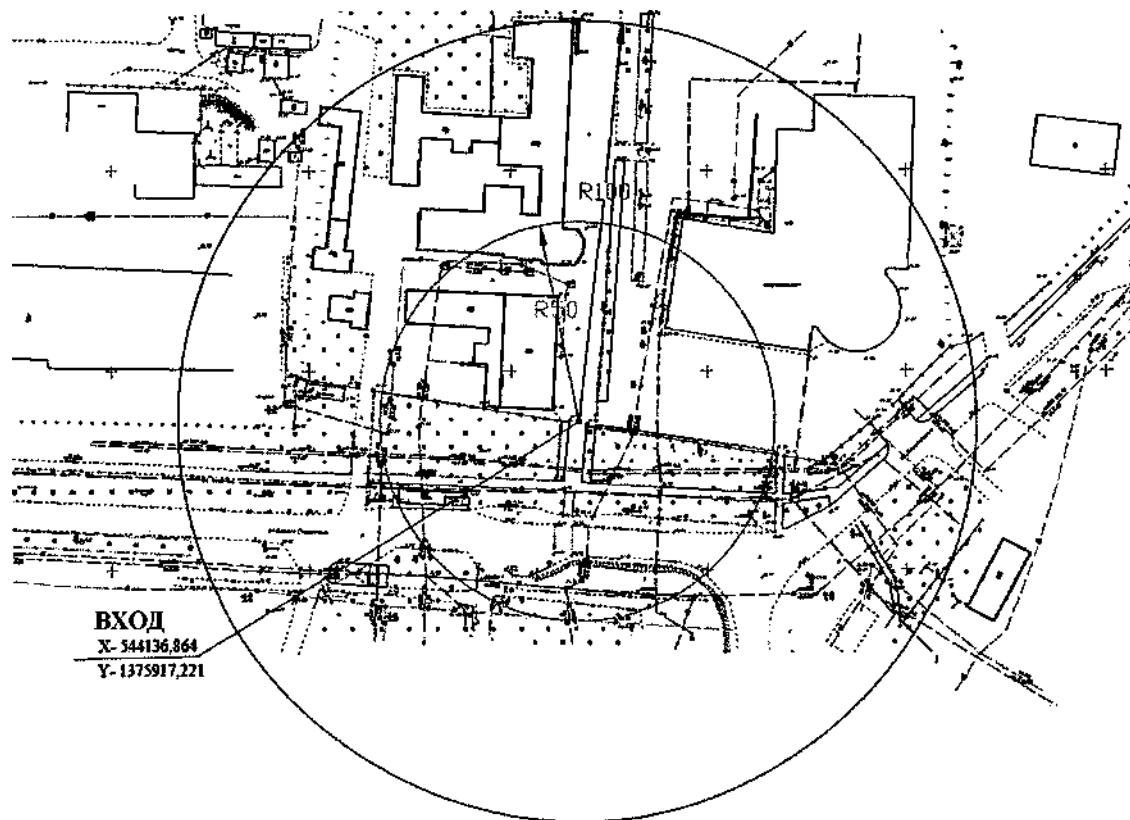

**ВХОД**  
X- 544136,864  
Y- 1375917,221

Приложение № 4  
к Перечню организаций и (или) объектов, на прилегающих территориях к которым не допускается розничная продажа алкогольной продукции на территории Тимашевского городского поселения Тимашевского района (в редакции постановления администрации муниципального образования Тимашевский район от 23.03.2023 № 468).

Условные обозначения	
Вход	Фиксированная (координатная) точка входа на обособленную территорию (X, Y)
R	Установленное минимальное расстояние до предприятий розничной торговли, осуществляющих розничную продажу алкогольной продукции
R	Установленное минимальное расстояние до предприятий общественного питания, осуществляющих розничную продажу алкогольной продукции

						Объект: Муниципальное бюджетное общеобразовательное учреждение средняя общеобразовательная школа № 19 имени Героя Советского Союза И.Ф. Когляра муниципального образования Тимашевский район
						Адрес: Тимашевский район, г. Тимашевск, ул. Братьев Степановых, 2.
Изм.	Кол. уч	Лист № док.	Подп.	Дата		
Исп-тель		Полушкин а Ю.В.				Система координат МСК-23 Система высот Балтийская
						МБУ "Управление архитектуры и градостроительства"

### СХЕМА ГРАНИЦ

прилегающих к некоторым организациям и (или) объектам территорий, на которых не допускается розничная продажа алкогольной продукции и розничная продажа алкогольной продукции при оказании услуг общественного питания на территории Тимашевского городского поселения Тимашевского района

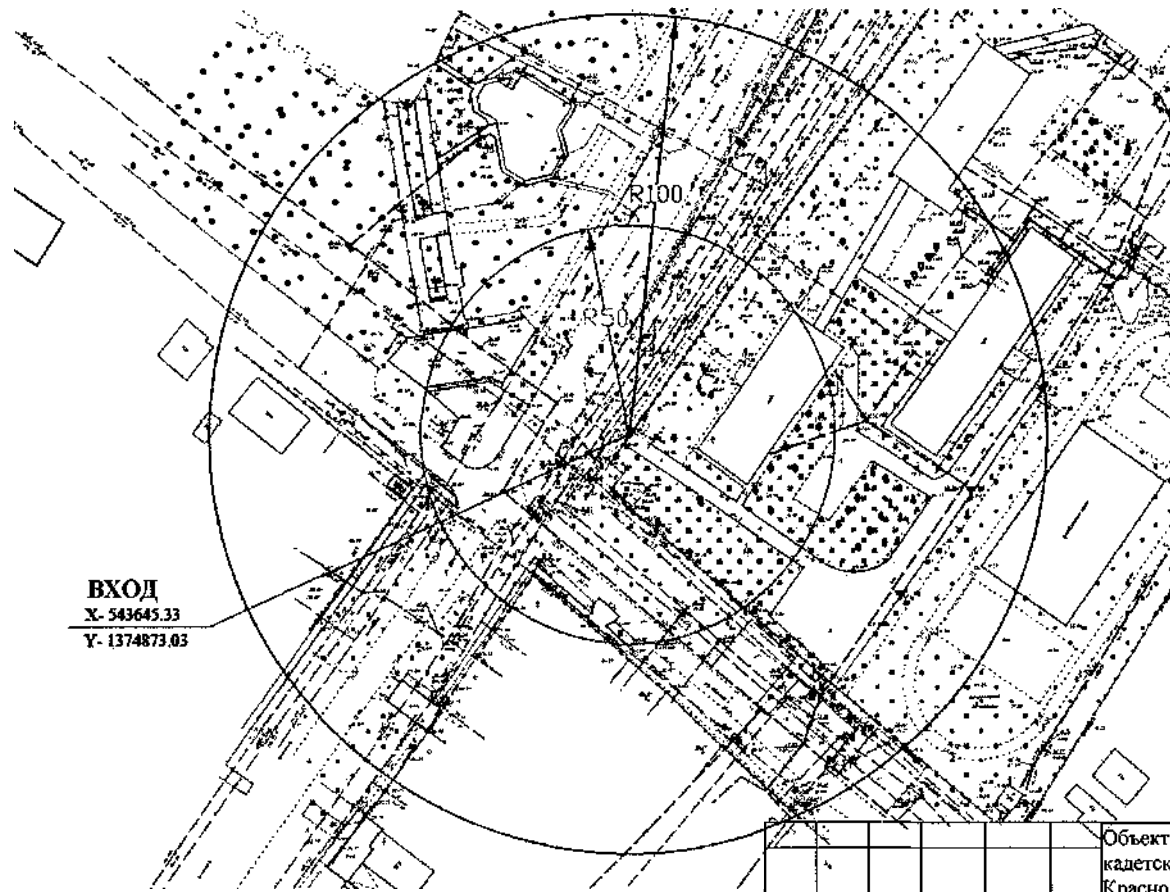

Приложение № 8  
к Перечню организаций и (или) объектов, на прилегающих территориях к которым не допускается розничная продажа алкогольной продукции на территории Тимашевского городского поселения Тимашевского района (в редакции постановления администрации муниципального образования Тимашевский район от 25.05.2023 № 768)

Условные обозначения	
<b>Вход</b>	Фиксированная (координатная) точка входа на обособленную территорию (X, Y)
<b>R</b>	Установленное минимальное расстояние до предприятий розничной торговли, осуществляющих розничную продажу алкогольной продукции
<b>R</b>	Установленное минимальное расстояние до предприятий общественного питания, осуществляющих розничную продажу алкогольной продукции

**ВХОД**  
X- 543645.33  
Y- 1374873.03

					Объект: Государственное казенное общеобразовательное учреждение кадетская школа-интернат «Тимашевский казачий кадетский корпус» Краснодарского края	
					Адрес: Тимашевский район, г. Тимашевск, ул. Красная, 29	
Изм.	Кол. уч.	Лист	№ док.	Подп.	Дата	
Исп-тель			Полушкина Ю.В.		Система координат МСК-23 Система высот Балтийская	
						МБУ "Управление архитектуры и градостроительства"

**СХЕМА ГРАНИЦ**  
 прилегающих к некоторым организациям и (или) объектам территорий, на которых не допускается  
 розничная продажа алкогольной продукции и розничная продажа алкогольной продукции при оказании услуг  
 общественного питания на территории Тимашевского городского поселения Тимашевского района

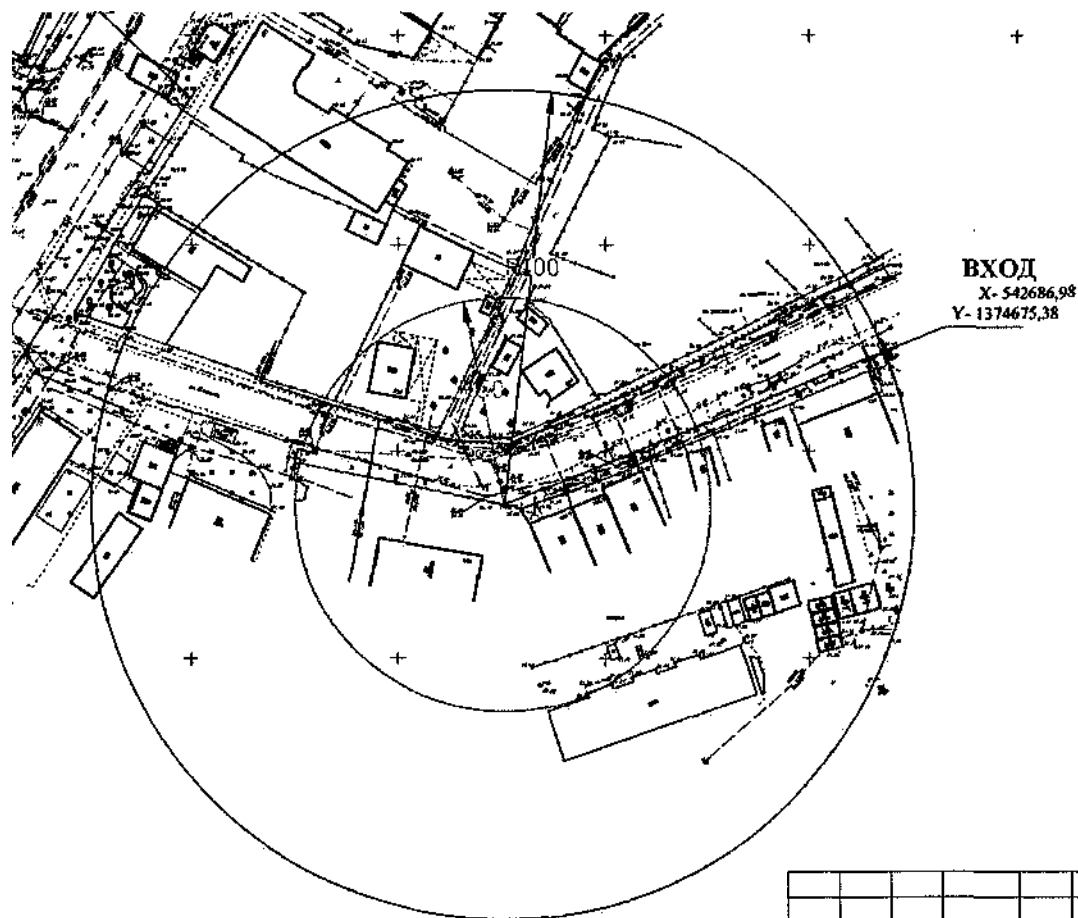

Приложение № 9  
 к Перечню организаций и (или) объектов, на  
 прилегающих территориях к которым не  
 допускается розничная продажа алкогольной  
 продукции на территории Тимашевского  
 городского поселения Тимашевского района  
 (в редакции постановления администрации  
 муниципального образования Тимашевский  
 район  
 от 15.05.2023 № 768)

Условные обозначения	
Вход	Фиксированная (координатная) точка входа на обособленную территорию (X, Y)
R	Установленное минимальное расстояние до предприятий розничной торговли, осуществляющих розничную продажу алкогольной продукции
R	Установленное минимальное расстояние до предприятий общественного питания, осуществляющих розничную продажу алкогольной продукции

						Объект: Муниципальное бюджетное дошкольное образовательное учреждение детский сад комбинированного вида № 1 муниципального образования Тимашевский район
						Адрес: Тимашевский район, г. Тимашевск, ул. Ковалева, 163
Изм.	Кол. уч	Лист	№ док.	Подп.	Дата	
Исп-тель		Полушкина Ю.В.				Система координат МСК-23 Система высот Балтийская
						МБУ "Управление архитектуры и градостроительства"

**СХЕМА ГРАНИЦ**

прилегающих к некоторым организациям и (или) объектам территорий, на которых не допускается розничная продажа алкогольной продукции и розничная продажа алкогольной продукции при оказании услуг общественного питания на территории Тимашевского городского поселения Тимашевского района

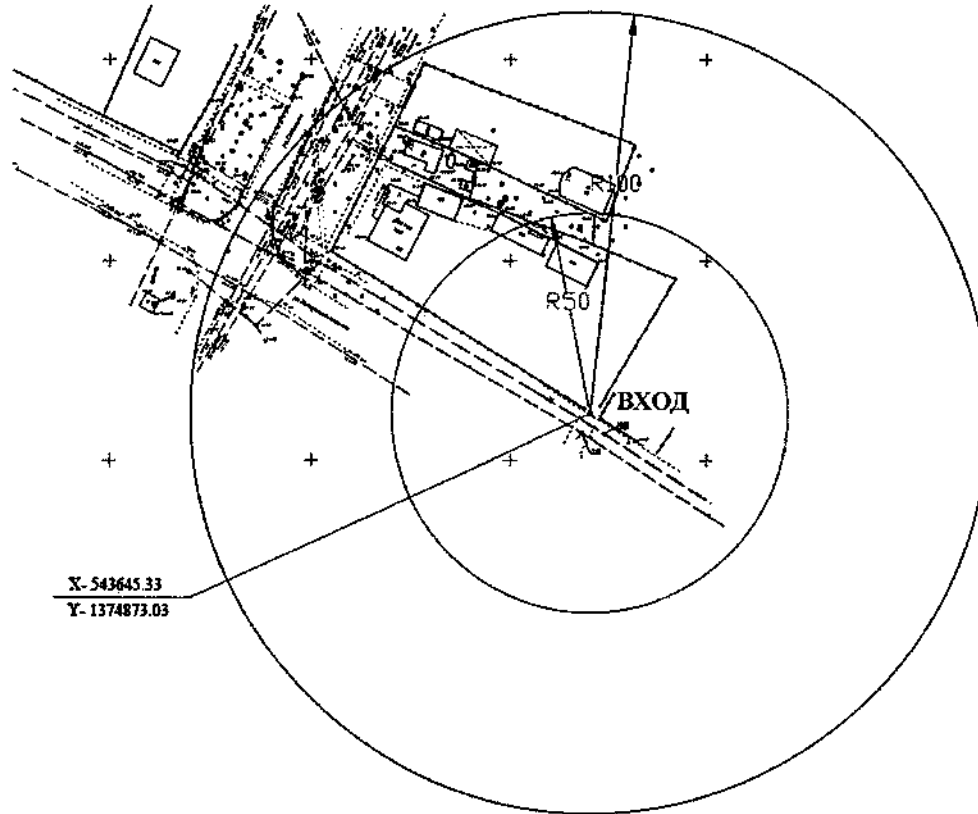

Приложение № 10  
к Перечню организаций и (или) объектов, на прилегающих территориях к которым не допускается розничная продажа алкогольной продукции на территории Тимашевского городского поселения Тимашевского района (в редакции постановления администрации муниципального образования Тимашевский район от 25.05.2023 № 768)

Условные обозначения	
<b>Вход</b>	Фиксированная (координатная) точка входа на обособленную территорию (X, Y)
<b>R</b>	Установленное минимальное расстояние до предприятий розничной торговли, осуществляющих розничную продажу алкогольной продукции
<b>R</b>	Установленное минимальное расстояние до предприятий общественного питания, осуществляющих розничную продажу алкогольной продукции

						Объект: Муниципальное бюджетное дошкольное образовательное учреждение детский сад компенсирующего вида № 2 «Гномик» муниципального образования Тимашевский район
						Адрес: Тимашевский район, г. Тимашевск, ул. Интернациональная, 44
Изм.	Кол. уч.	Лист № док.	№	Подп.	Дата	
Исп-тель	Полушкин а Ю.В.					Система координат МСК-23 Система высот Балтийская
						МБУ "Управление архитектуры и градостроительства"

### СХЕМА ГРАНИЦ

прилегающих к некоторым организациям и (или) объектам территорий, на которых не допускается розничная продажа алкогольной продукции и розничная продажа алкогольной продукции при оказании услуг общественного питания на территории Тимашевского городского поселения Тимашевского района

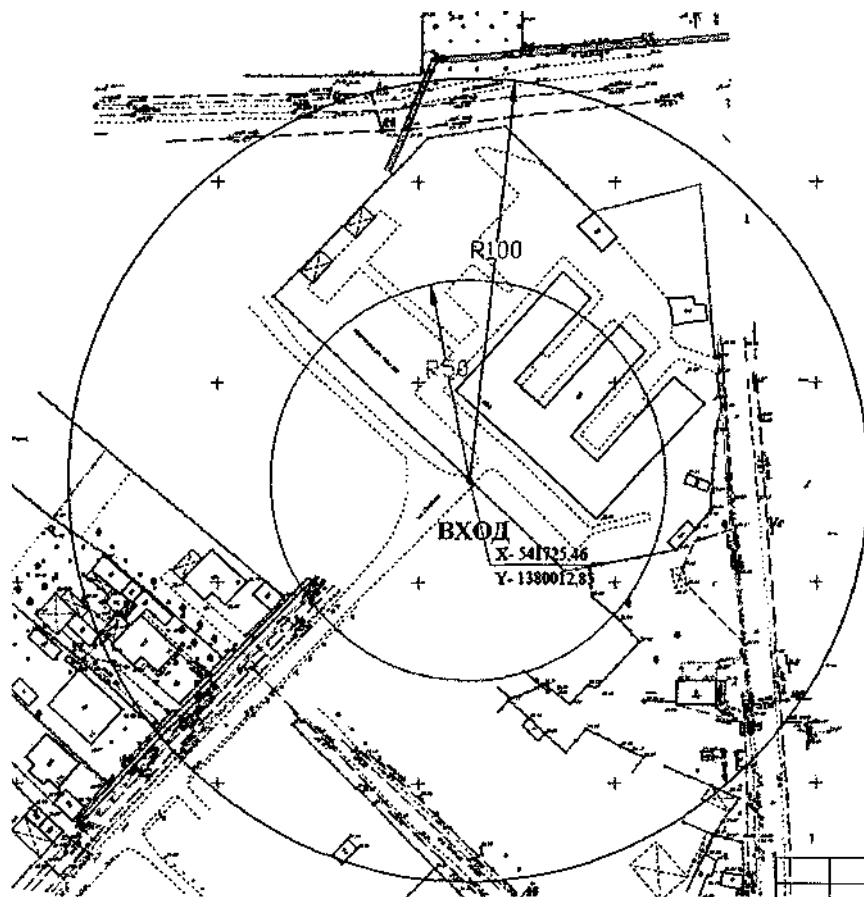

Приложение № 11  
к Перечню организаций и (или) объектов, на прилегающих территориях к которым не допускается розничная продажа алкогольной продукции на территории Тимашевского городского поселения Тимашевского района (в редакции постановления администрации муниципального образования Тимашевский район от 25.05.2023 № 768)

Условные обозначения	
Вход	Фиксированная (координатная) точка входа на обособленную территорию (X, Y)
R	Установленное минимальное расстояние до предприятий розничной торговли, осуществляющих розничную продажу алкогольной продукции
R	Установленное минимальное расстояние до предприятий общественного питания, осуществляющих розничную продажу алкогольной продукции

						Объект: Муниципальное бюджетное дошкольное образовательное учреждение детский сад комбинированного вида № 3 муниципального образования Тимашевский район
						Адрес: Тимашевский район, г. Тимашевск, ул. Свободы, 30
Изм.	Кол. уч.	Лист	№ док.	Подп.	Дата	
Исп-тель		Полушкина Ю.В.				Система координат МСК-23 Система высот Балтийская
						МБУ "Управление архитектуры и градостроительства"

### СХЕМА ГРАНИЦ

прилегающих к некоторым организациям и (или) объектам территорий, на которых не допускается розничная продажа алкогольной продукции и розничная продажа алкогольной продукции при оказании услуг общественного питания на территории Тимашевского городского поселения Тимашевского района

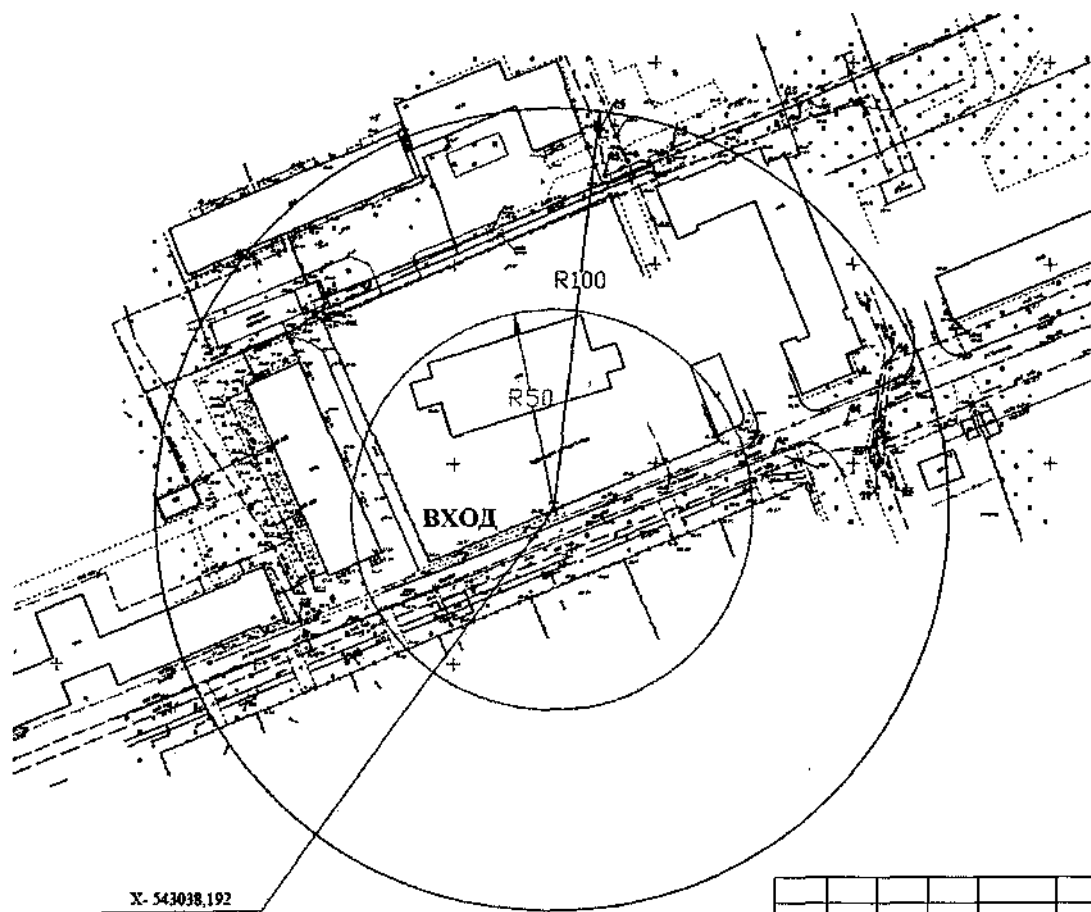

X- 543038.192  
Y- 1376324.519

Приложение № 102  
к Перечню организаций и (или) объектов, на прилегающих территориях к которым не допускается розничная продажа алкогольной продукции на территории Тимашевского городского поселения Тимашевского района (в редакции постановления администрации муниципального образования Тимашевский район от 25.05.2023 № 768)

Условные обозначения	
Вход	Фиксированная (координатная) точка входа на обособленную территорию (X, Y)
(R)	Установленное минимальное расстояние до предприятий розничной торговли, осуществляющих розничную продажу алкогольной продукции
(R)	Установленное минимальное расстояние до предприятий общественного питания, осуществляющих розничную продажу алкогольной продукции

						Объект: Муниципальное бюджетное дошкольное образовательное учреждение детский сад комбинированного вида № 5 «Ромашка» муниципального образования Тимашевский район
						Адрес: Тимашевский район, г. Тимашевск, ул. Западная, 12
Изм	Кол	Лис	№	Подп.	Дат	
	уч	т	док.		а	
Исп-тель	Полушкина Ю.В.					Система координат МСК-23 Система высот Балтийская
						МБУ "Управление архитектуры и градостроительства"

### СХЕМА ГРАНИЦ

прилегающих к некоторым организациям и (или) объектам территорий, на которых не допускается розничная продажа алкогольной продукции и розничная продажа алкогольной продукции при оказании услуг общественного питания на территории Тимашевского городского поселения Тимашевского района

Приложение № 13  
к Перечню организаций и (или) объектов, на прилегающих территориях к которым не допускается розничная продажа алкогольной продукции на территории Тимашевского городского поселения Тимашевского района (в редакции постановления администрации муниципального образования Тимашевский район от 25.08.2023 № 768)

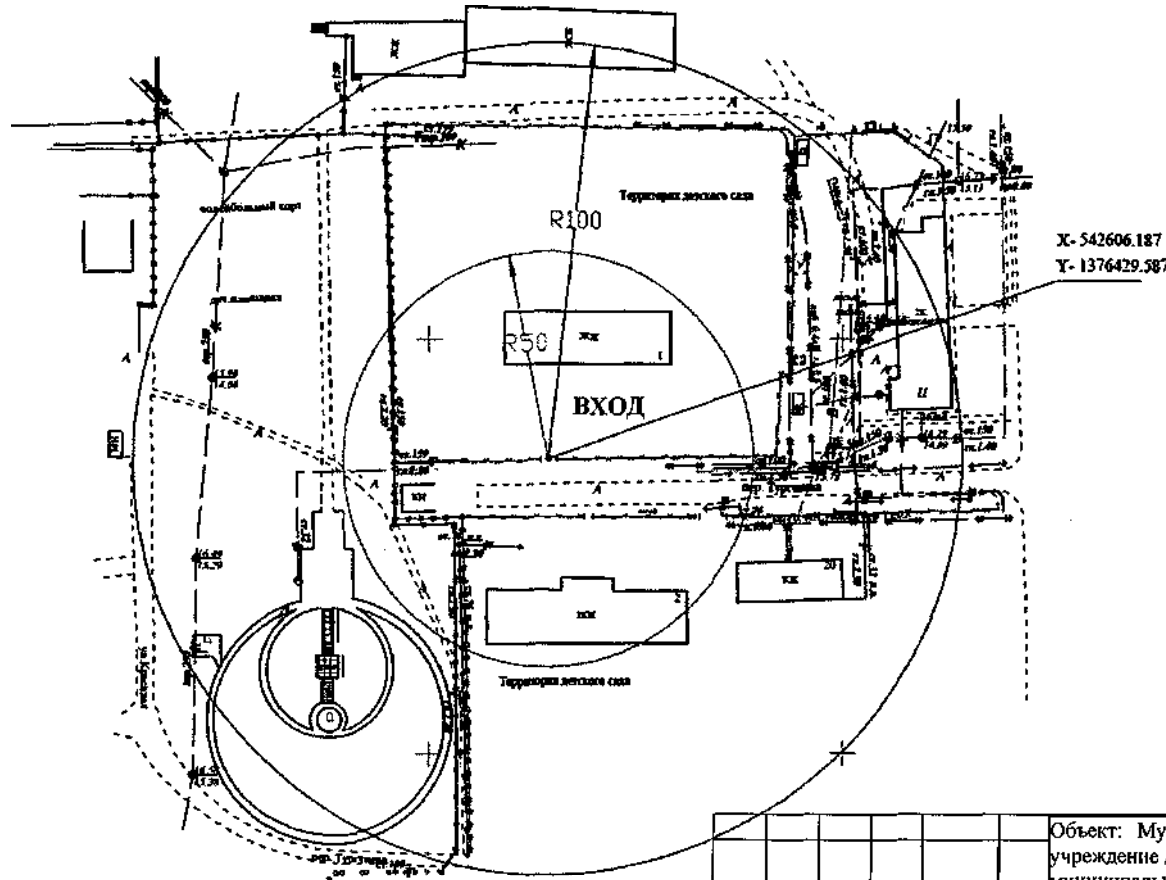

Условные обозначения	
Вход	Фиксированная (координатная) точка входа на обособленную территорию (X, Y)
R	Установленное минимальное расстояние до предприятий розничной торговли, осуществляющих розничную продажу алкогольной продукции
R	Установленное минимальное расстояние до предприятий общественного питания, осуществляющих розничную продажу алкогольной продукции

						Объект: Муниципальное бюджетное дошкольное образовательное учреждение детский сад компенсирующего вида № 6 «Золотой ключик» муниципального образования Тимашевский район
						Адрес: Тимашевский район, г. Тимашевск, мкр-н Садовод, пер. Тургенева, 1
Изм.	Кол. уч	Лист № док.	№	Подп.	Дата	
Исп-тель		Полушкин а Ю.В.				Система координат МСК-23 Система высот Балтийская
						МБУ "Управление архитектуры и градостроительства"



**СХЕМА ГРАНИЦ**

прилегающих к некоторым организациям и (или) объектам территорий, на которых не допускается розничная продажа алкогольной продукции и розничная продажа алкогольной продукции при оказании услуг общественного питания на территории Тимашевского городского поселения Тимашевского района

Приложение № 14  
к Перечню организаций и (или) объектов, на прилегающих территориях к которым не допускается розничная продажа алкогольной продукции на территории Тимашевского городского поселения Тимашевского района (в редакции постановления администрации муниципального образования Тимашевский район от 25.05.2023 № 468)

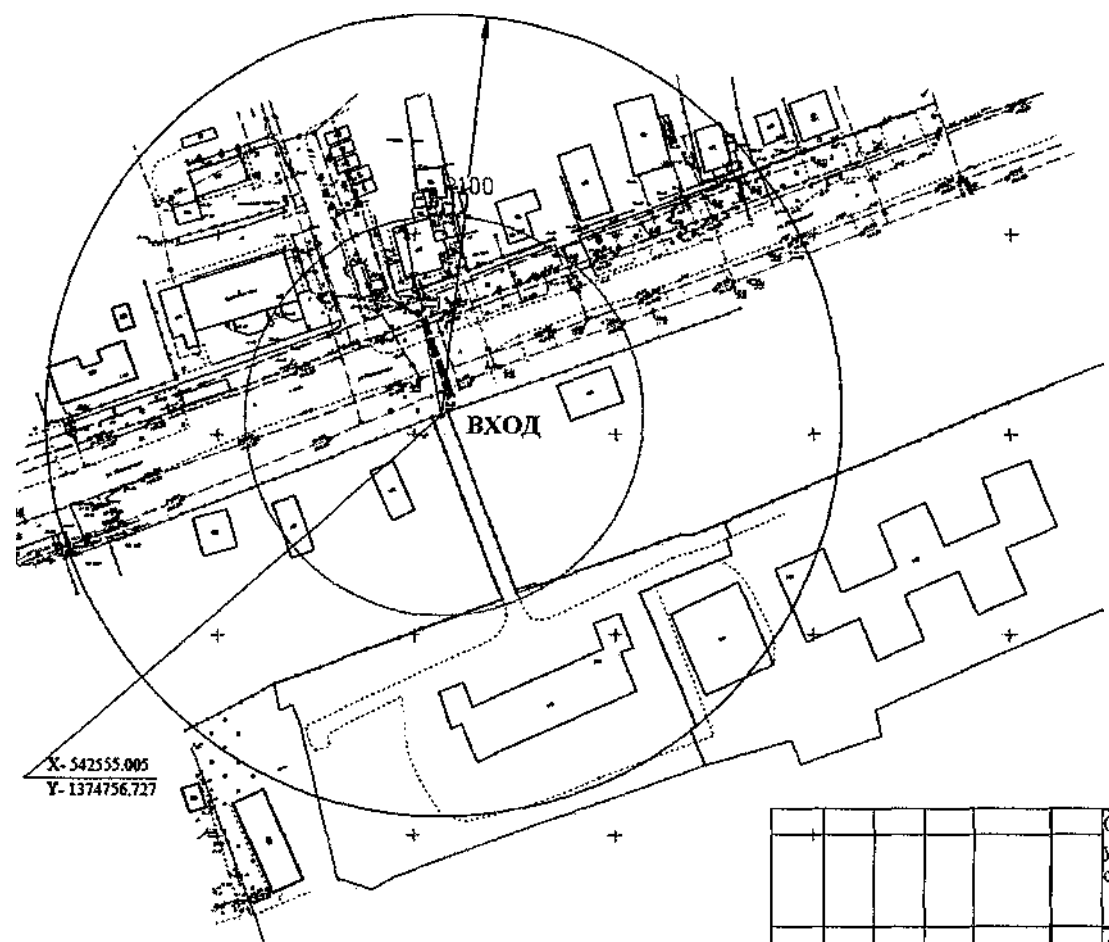

Условные обозначения	
Вход	Фиксированная (координатная) точка входа на обособленную территорию (X, Y)
R	Установленное минимальное расстояние до предприятий розничной торговли, осуществляющих розничную продажу алкогольной продукции
R	Установленное минимальное расстояние до предприятий общественного питания, осуществляющих розничную продажу алкогольной продукции

					Объект: Муниципальное бюджетное дошкольное образовательное учреждение-центр развития ребенка-детский сад № 7 муниципального образования Тимашевский район
					Адрес: Тимашевский район, г. Тимашевск, ул. Пионерская, 155
Изм.	Кол. уч	Лист № док.	Подп.	Дата	
Исп-тель		Полушкин а Ю.В.			Система координат МСК-23 Система высот Балтийская
					МБУ "Управление архитектуры и градостроительства"

### СХЕМА ГРАНИЦ

прилегающих к некоторым организациям и (или) объектам территорий, на которых не допускается розничная продажа алкогольной продукции и розничная продажа алкогольной продукции при оказании услуг общественного питания на территории Тимашевского городского поселения Тимашевского района

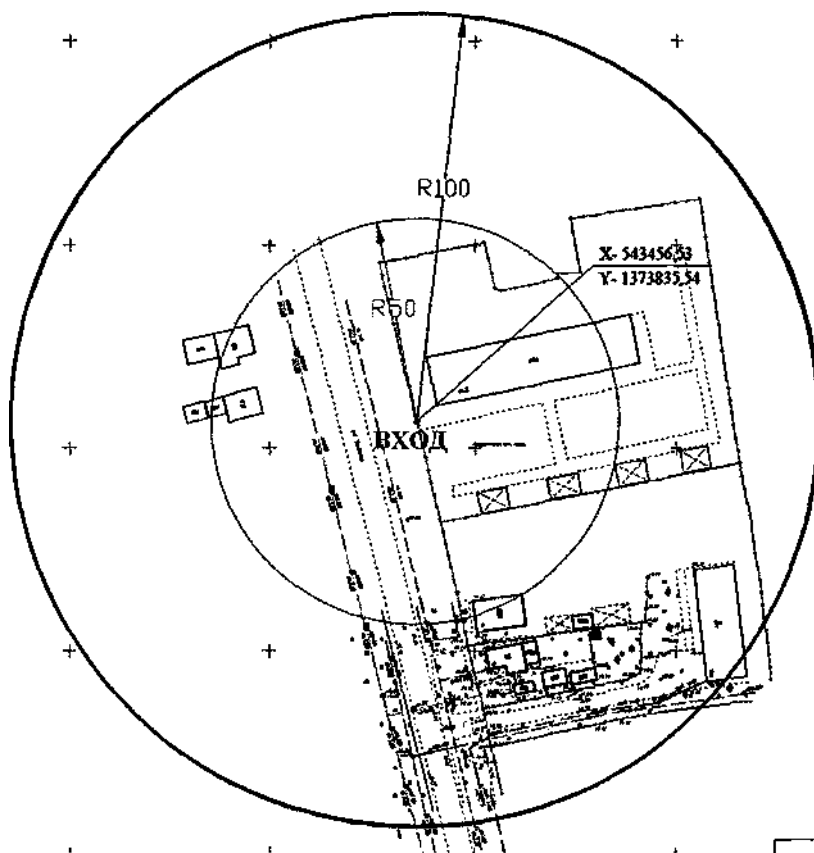

Приложение № 15  
к Перечню организаций и (или) объектов, на прилегающих территориях к которым не допускается розничная продажа алкогольной продукции на территории Тимашевского городского поселения Тимашевского района (в редакции постановления администрации муниципального образования Тимашевский район от 25.05.2023 № 468)

Условные обозначения	
Вход	Фиксированная (координатная) точка входа на обособленную территорию (X, Y)
R	Установленное минимальное расстояние до предприятий розничной торговли, осуществляющих розничную продажу алкогольной продукции
R	Установленное минимальное расстояние до предприятий общественного питания, осуществляющих розничную продажу алкогольной продукции

						Объект: Муниципальное бюджетное дошкольное образовательное учреждение детский сад № 8 муниципального образования Тимашевский район Тимашевский район
						Адрес: Тимашевский район, г. Тимашевск, ул. Чапаева, 65 Д
Изм.	Кол. уч.	Лист	№ док.	Подп.	Дата	
						Система координат МСК-23 Система высот Балтийская
Исп-тель		Полушкин				МБУ "Управление архитектуры и градостроительства"
		а Ю.В.				

**СХЕМА ГРАНИЦ**

прилегающих к некоторым организациям и (или) объектам территорий, на которых не допускается розничная продажа алкогольной продукции и розничная продажа алкогольной продукции при оказании услуг общественного питания на территории Тимашевского городского поселения Тимашевского района

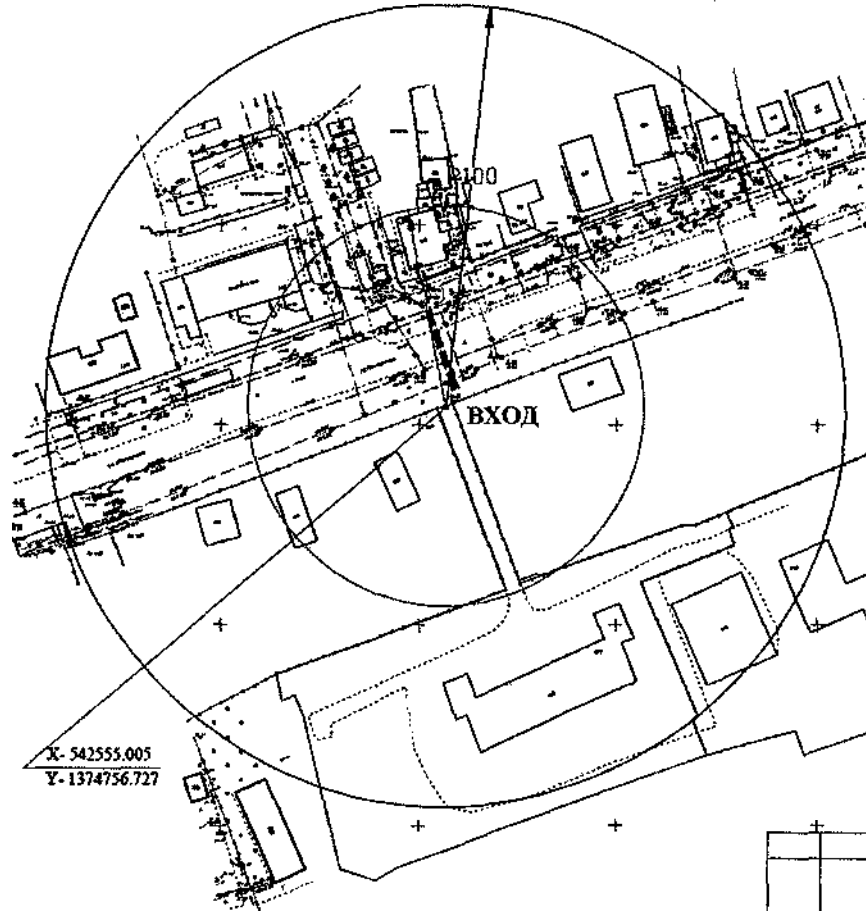

Приложение № 16  
к Перечню организаций и (или) объектов, на прилегающих территориях к которым не допускается розничная продажа алкогольной продукции на территории Тимашевского городского поселения Тимашевского района (в редакции постановления администрации муниципального образования Тимашевский район от 25.05.2023 № 768),

Условные обозначения	
<b>Вход</b>	Фиксированная (координатная) точка входа на обособленную территорию (X, Y)
R	Установленное минимальное расстояние до предприятий розничной торговли, осуществляющих розничную продажу алкогольной продукции
R	Установленное минимальное расстояние до предприятий общественного питания, осуществляющих розничную продажу алкогольной продукции

						Объект: Муниципальное бюджетное дошкольное образовательное учреждение детский сад комбинированного вида № 10 муниципального образования Тимашевский район
						Адрес: Тимашевский район, г. Тимашевск, ул. Пионерская, 157
Изм.	Кол. уч.	Лист № док.	Подп.	Дата		
Исп-тель		Полушкин Ю.В.				Система координат МСК-23 Система высот Балтийская
						МБУ "Управление архитектуры и градостроительства"

### СХЕМА ГРАНИЦ

прилегающих к некоторым организациям и (или) объектам территорий, на которых не допускается розничная продажа алкогольной продукции и розничная продажа алкогольной продукции при оказании услуг общественного питания на территории Тимашевского городского поселения Тимашевского района

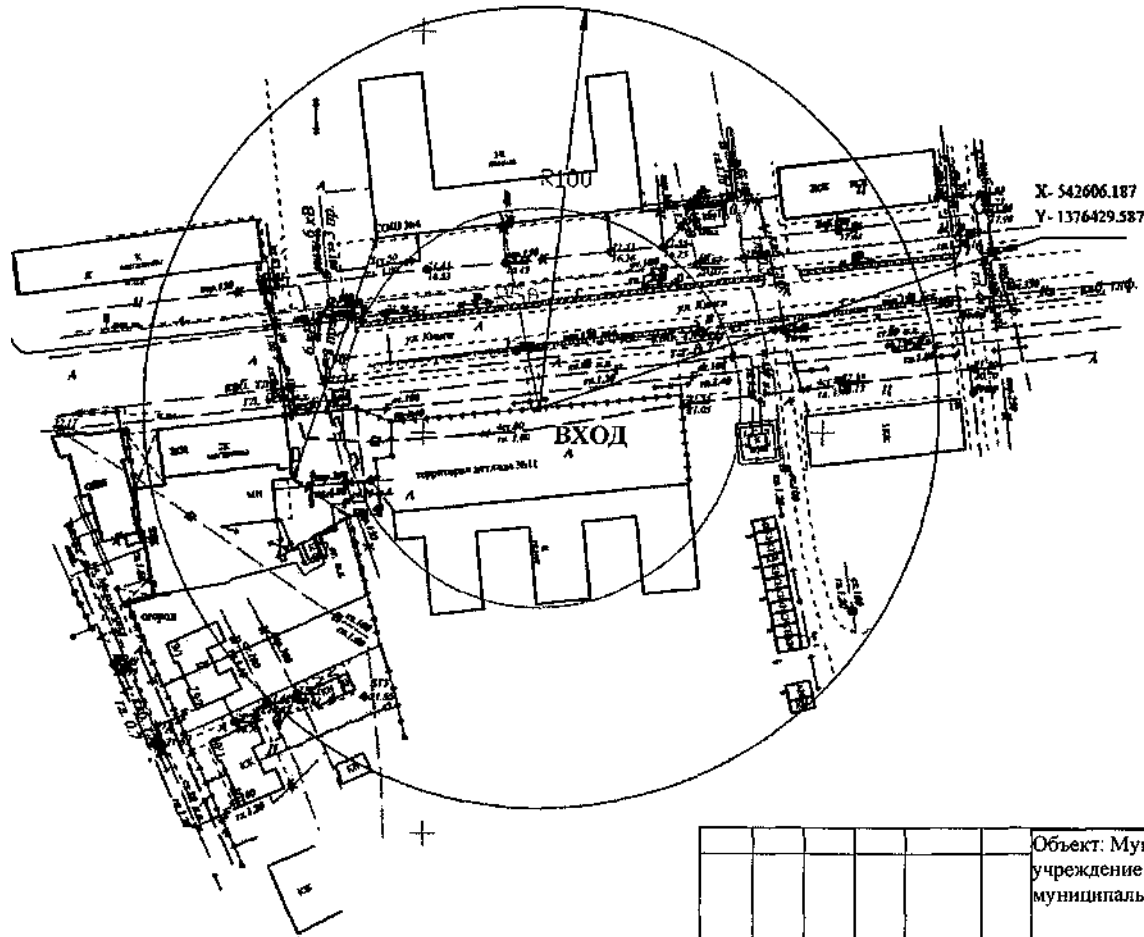

Приложение № 14  
к Перечню организаций и (или) объектов, на прилегающих территориях к которым не допускается розничная продажа алкогольной продукции на территории Тимашевского городского поселения Тимашевского района (в редакции постановления администрации муниципального образования Тимашевский район от 25.05.2023 № 768)

Условные обозначения	
Вход	Фиксированная (координатная) точка входа на обособленную территорию (X, Y)
R	Установленное минимальное расстояние до предприятий розничной торговли, осуществляющих розничную продажу алкогольной продукции
R	Установленное минимальное расстояние до предприятий общественного питания, осуществляющих розничную продажу алкогольной продукции

						Объект: Муниципальное бюджетное дошкольное образовательное учреждение детский сад общеразвивающего вида № 11 «Светлячок» муниципального образования Тимашевский район
						Адрес: Тимашевский район, г. Тимашевск, мкр-н Сахарный завод, 8
Изм.	Кол. уч.	Лист № док.	№ док.	Подп.	Дата	
Исп-тель		Полушкин Ю.В.				Система координат МСК-23 Система высот Балтийская
						МБУ "Управление архитектуры и градостроительства"

### СХЕМА ГРАНИЦ

прилегающих к некоторым организациям и (или) объектам территорий, на которых не допускается розничная продажа алкогольной продукции и розничная продажа алкогольной продукции при оказании услуг общественного питания на территории Тимашевского городского поселения Тимашевского района

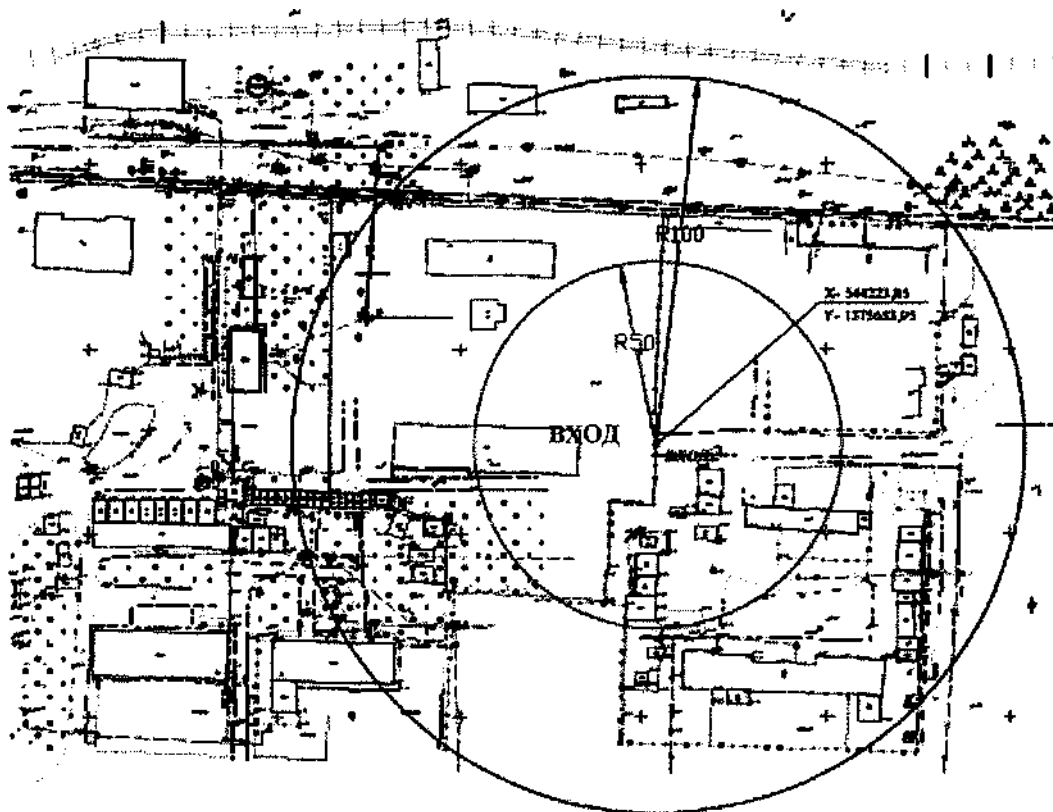

Приложение № 18  
к Перечню организаций и (или) объектов, на прилегающих территориях к которым не допускается розничная продажа алкогольной продукции на территории Тимашевского городского поселения Тимашевского района (в редакции постановления администрации муниципального образования Тимашевский район от 25.05.2023 № 768)

Условные обозначения	
Вход	Фиксированная (координатная) точка входа на обособленную территорию (X, Y)
(R)	Установленное минимальное расстояние до предприятий розничной торговли, осуществляющих розничную продажу алкогольной продукции
(R)	Установленное минимальное расстояние до предприятий общественного питания, осуществляющих розничную продажу алкогольной продукции

						Объект: Муниципальное бюджетное дошкольное образовательное учреждение детский сад комбинированного вида № 12 «Пчелка» муниципального образования Тимашевский район
						Адрес: Тимашевский район, г. Тимашевск, ул. Шереметова, 14
Изм.	Кол. уч.	Лист № док.	Подп.	Дата		
						Система координат МСК-23 Система высот Балтийская
Исп-тель		Полушкин А.Ю.В.				МБУ "Управление архитектуры и градостроительства"

### СХЕМА ГРАНИЦ

прилегающих к некоторым организациям и (или) объектам территорий, на которых не допускается розничная продажа алкогольной продукции и розничная продажа алкогольной продукции при оказании услуг общественного питания на территории Тимашевского городского поселения Тимашевского района

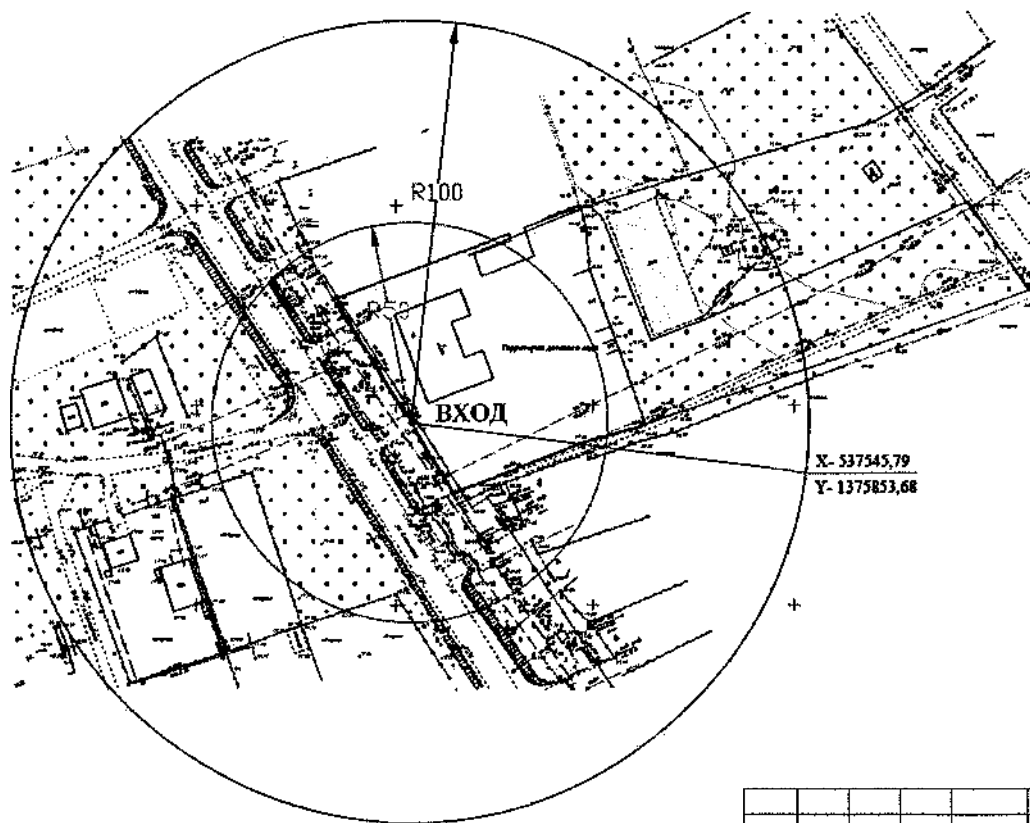

Приложение № 19  
к Перечню организаций и (или) объектов, на прилегающих территориях к которым не допускается розничная продажа алкогольной продукции на территории Тимашевского городского поселения Тимашевского района (в редакции постановления администрации муниципального образования Тимашевский район от 25.05.2023 № 768)

Условные обозначения	
Вход	Фиксированная (координатная) точка входа на обособленную территорию (X, Y)
R	Установленное минимальное расстояние до предприятий розничной торговли, осуществляющих розничную продажу алкогольной продукции
R	Установленное минимальное расстояние до предприятий общественного питания, осуществляющих розничную продажу алкогольной продукции

						Объект: Муниципальное бюджетное дошкольное образовательное учреждение детский сад № 13 муниципального образования Тимашевский район
						Адрес: Тимашевский район, г. Тимашевск, ул. Колхозная, 74
Изм.	Кол. уч.	Лист	№ док.	Подп.	Дата	
Исп-тель		Полушкин				Система координат МСК-23 Система высот Балтийская
		а Ю.В.				МБУ "Управление архитектуры и градостроительства"

### СХЕМА ГРАНИЦ

прилегающих к некоторым организациям и (или) объектам территорий, на которых не допускается розничная продажа алкогольной продукции и розничная продажа алкогольной продукции при оказании услуг общественного питания на территории Тимашевского городского поселения Тимашевского района

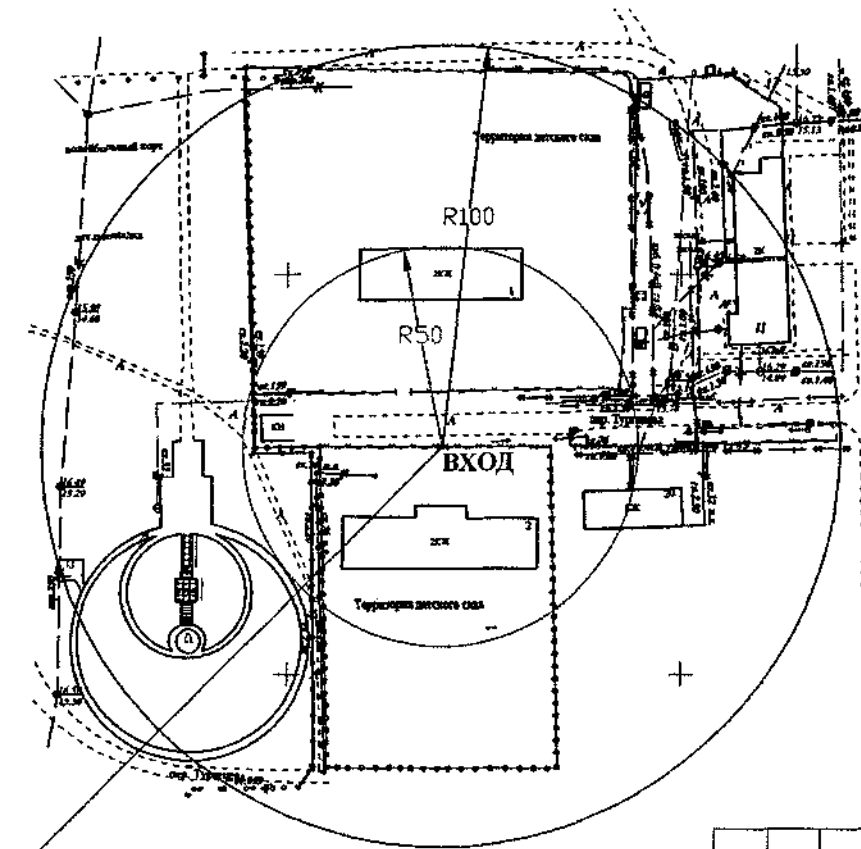

X- 540956.886  
Y- 1372939.008

Приложение № 20  
к Перечню организаций и (или) объектов, на прилегающих территориях к которым не допускается розничная продажа алкогольной продукции на территории Тимашевского городского поселения Тимашевского района (в редакции постановления администрации муниципального образования Тимашевский район от 25.05.2013 № 768)

Условные обозначения	
<b>Вход</b>	Фиксированная (координатная) точка входа на обособленную территорию (X, Y)
(R)	Установленное минимальное расстояние до предприятий розничной торговли, осуществляющих розничную продажу алкогольной продукции
(R)	Установленное минимальное расстояние до предприятий общественного питания, осуществляющих розничную продажу алкогольной продукции

						Объект: Муниципальное бюджетное дошкольное образовательное учреждение-центр развития ребенка-детский сад № 14 муниципального образования Тимашевский район
						Адрес: Тимашевский район, г. Тимашевск, мкр-н Садовод, пер. Тургенева, 2
Изм.	Кол. уч.	Лист	№ док.	Подп.	Дата	
						Система координат МСК-23 Система высот Балтийская
Исп-тель	Полушкин А.Ю.В.					МБУ "Управление архитектуры и градостроительства"

### СХЕМА ГРАНИЦ

прилегающих к некоторым организациям и (или) объектам территорий, на которых не допускается розничная продажа алкогольной продукции и розничная продажа алкогольной продукции при оказании услуг общественного питания на территории Тимашевского городского поселения Тимашевского района

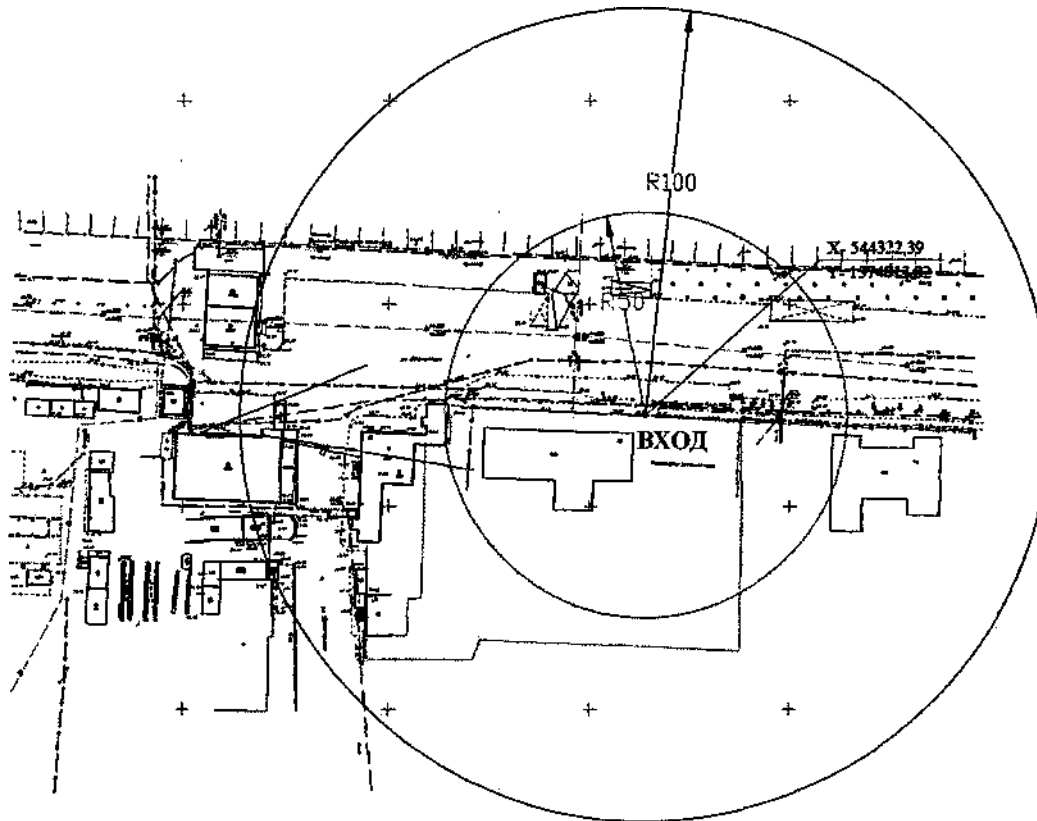

Приложение № 21  
к Перечню организаций и (или) объектов, на прилегающих территориях к которым не допускается розничная продажа алкогольной продукции на территории Тимашевского городского поселения Тимашевского района (в редакции постановления администрации муниципального образования Тимашевский район от 25.05.2023 № 768)

Условные обозначения	
<b>Вход</b>	Фиксированная (координатная) точка входа на обособленную территорию (X, Y)
<b>R</b>	Установленное минимальное расстояние до предприятий розничной торговли, осуществляющих розничную продажу алкогольной продукции
<b>R</b>	Установленное минимальное расстояние до предприятий общественного питания, осуществляющих розничную продажу алкогольной продукции

					Объект: Муниципальное бюджетное дошкольное образовательное учреждение детский сад № 17 муниципального образования Тимашевский район Тимашевский район
					Адрес: Тимашевский район, г. Тимашевск, ул. Шереметова, 3б
Изм.	Кол. уч.	Лист № док.	Подп.	Дата	
					Система координат МСК-23 Система высот Балтийская
Исп-тель		Полушкин А Ю.В.			МБУ "Управление архитектуры и градостроительства"



**СХЕМА ГРАНИЦ**

прилегающих к некоторым организациям и (или) объектам территорий, на которых не допускается розничная продажа алкогольной продукции и розничная продажа алкогольной продукции при оказании услуг общественного питания на территории Тимашевского городского поселения Тимашевского района



Приложение № 202  
к Перечню организаций и (или) объектов, на прилегающих территориях к которым не допускается розничная продажа алкогольной продукции на территории Тимашевского городского поселения Тимашевского района (в редакции постановления администрации муниципального образования Тимашевский район от 25.05.2023 № 766)

Условные обозначения	
Вход 1	Фиксированная (координатная) точка входа на обособленную территорию (X, Y)
R	Установленное минимальное расстояние до предприятий розничной торговли, осуществляющих розничную продажу алкогольной продукции
R	Установленное минимальное расстояние до предприятий общественного питания, осуществляющих розничную продажу алкогольной продукции

						Объект: Муниципальное автономное дошкольное образовательное учреждение детский сад общеразвивающего вида № 18 «Сказка» муниципального образования Тимашевский район
						Адрес: Тимашевский район, г. Тимашевск, ул. Ковалёва, 172
Изм.	Кол.	Лист	№	Подп.	Дата	
уч			док.			
Исп-тель		Полушкин				Система координат МСК-23 Система высот Балтийская
		а Ю.В.				МБУ "Управление архитектуры и градостроительства"

### СХЕМА ГРАНИЦ

прилегающих к некоторым организациям и (или) объектам территорий, на которых не допускается розничная продажа алкогольной продукции и розничная продажа алкогольной продукции при оказании услуг общественного питания на территории Тимашевского городского поселения Тимашевского района

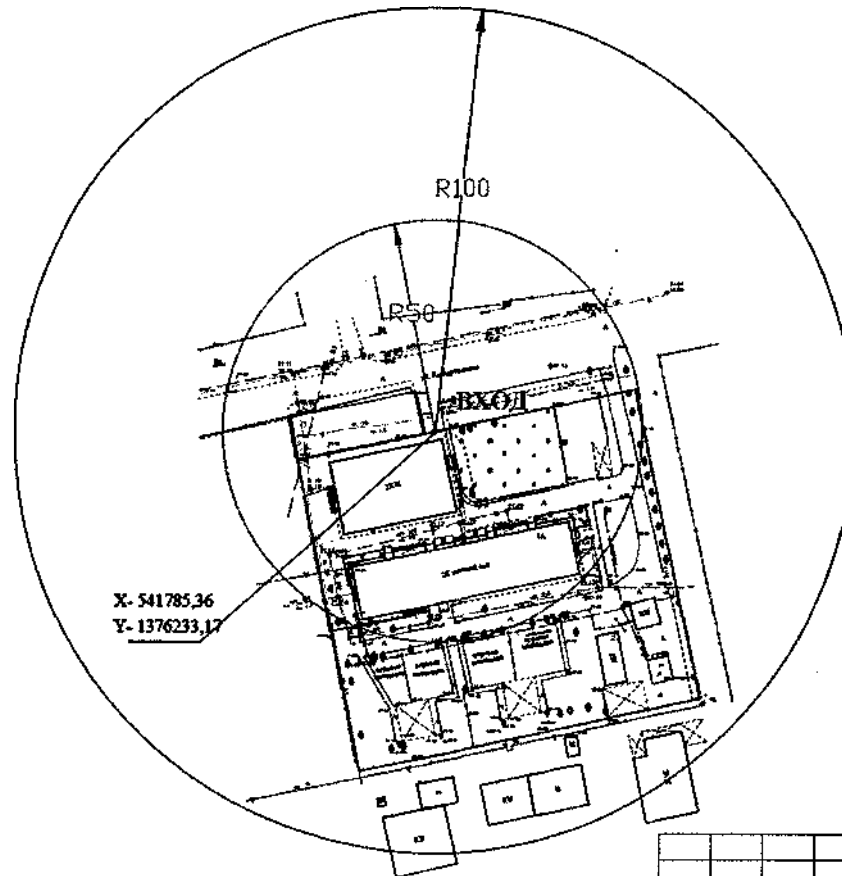

Приложение № 23  
к Перечню организаций и (или) объектов, на прилегающих территориях к которым не допускается розничная продажа алкогольной продукции на территории Тимашевского городского поселения Тимашевского района (в редакции постановления администрации муниципального образования Тимашевский район от 25.05.2023 № 768)

Условные обозначения	
Вход	Фиксированная (координатная) точка входа на обособленную территорию (X, Y)
(R)	Установленное минимальное расстояние до предприятий розничной торговли, осуществляющих розничную продажу алкогольной продукции
(R)	Установленное минимальное расстояние до предприятий общественного питания, осуществляющих розничную продажу алкогольной продукции

						Объект: Муниципальное бюджетное до-школьное образовательное учреждение-центр развития ребенка- детский сад № 19 муниципального образования Тимашевский район
						Адрес: Тимашевский район, г. Тимашевск, ул. Коммунальная, 1 А
Изм.	Кол. уч.	Лист № док.	№	Подп.	Дата	
Исп-тель	Полушкин а Ю.В.					Система координат МСК-23 Система высот Балтийская
						МБУ "Управление архитектуры и градостроительства"

### СХЕМА ГРАНИЦ

прилегающих к некоторым организациям и (или) объектам территорий, на которых не допускается розничная продажа алкогольной продукции и розничная продажа алкогольной продукции при оказании услуг общественного питания на территории Тимашевского городского поселения Тимашевского района

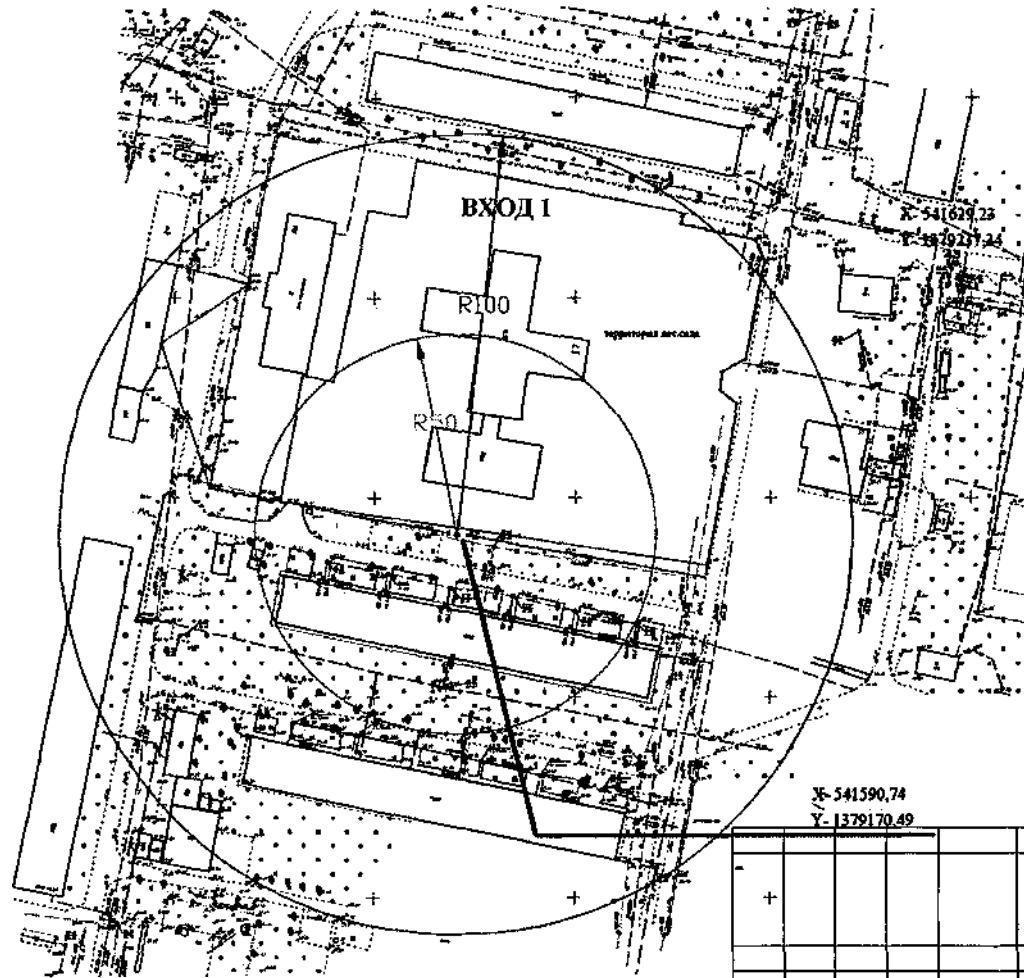

Приложение № 24  
к Перечню организаций и (или) объектов, на прилегающих территориях к которым не допускается розничная продажа алкогольной продукции на территории Тимашевского городского поселения Тимашевского района (в редакции постановления администрации муниципального образования Тимашевский район от 25.05.2023 № 768)

Условные обозначения	
Вход 1	Фиксированная (координатная) точка входа на обособленную территорию (X, Y)
R	Установленное минимальное расстояние до предприятий розничной торговли, осуществляющих розничную продажу алкогольной продукции
R	Установленное минимальное расстояние до предприятий общественного питания, осуществляющих розничную продажу алкогольной продукции

+						Объект: Муниципальное бюджетное дошкольное образовательное учреждение детский сад комбинированного вида № 20 муниципального образования Тимашевский район
Изм.	Кол.	Лист	№	Подп.	Дата	Адрес: Тимашевский район, г. Тимашевск, мкр-н Индустриальный, 17
	уч		док.			
Исп-тель	Полушкин					Система координат МСК-23 Система высот Балтийская
	а Ю.В.					МБУ "Управление архитектуры и градостроительства"

### СХЕМА ГРАНИЦ

прилегающих к некоторым организациям и (или) объектам территорий, на которых не допускается розничная продажа алкогольной продукции и розничная продажа алкогольной продукции при оказании услуг общественного питания на территории Тимашевского городского поселения Тимашевского района

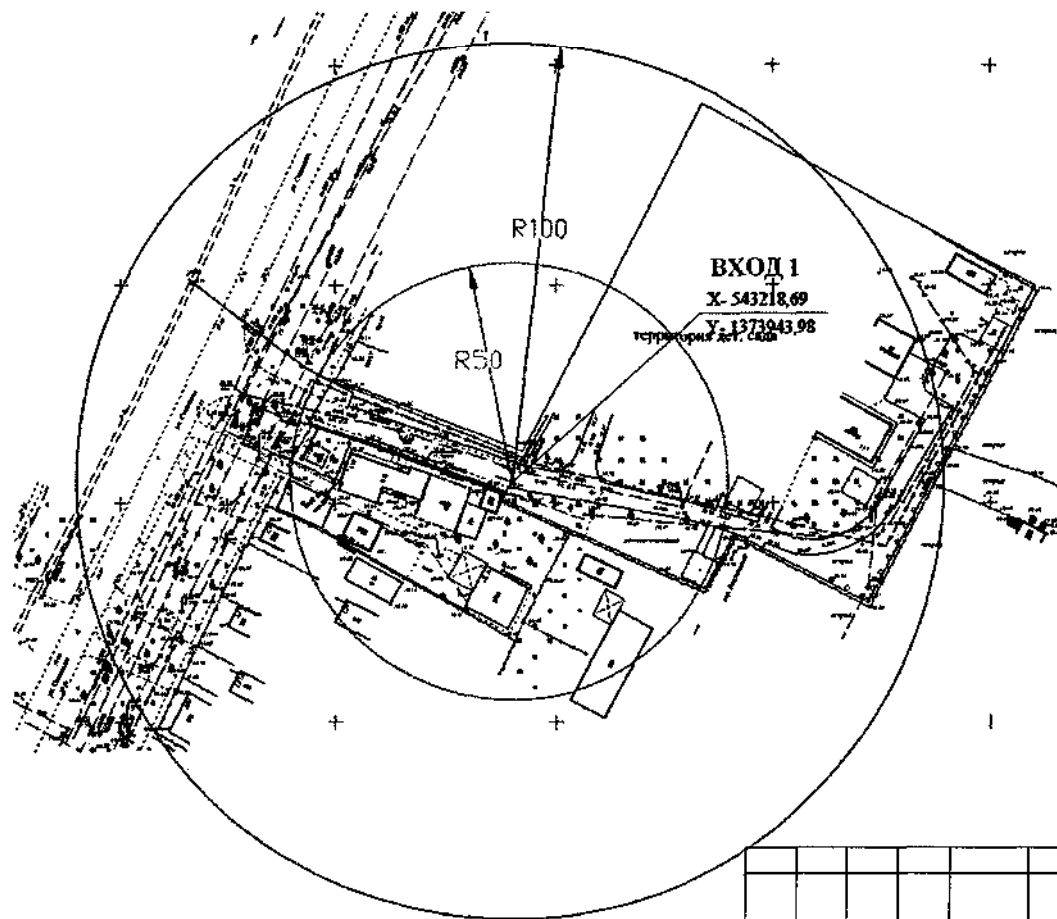

Приложение № 25  
к Перечню организаций и (или) объектов, на прилегающих территориях к которым не допускается розничная продажа алкогольной продукции на территории Тимашевского городского поселения Тимашевского района (в редакции постановления администрации муниципального образования Тимашевский район от 25.05.2023 № 468)

Условные обозначения	
Вход 1	Фиксированная (координатная) точка входа на обособленную территорию (X, Y)
R	Установленное минимальное расстояние до предприятий розничной торговли, осуществляющих розничную продажу алкогольной продукции
R	Установленное минимальное расстояние до предприятий общественного питания, осуществляющих розничную продажу алкогольной продукции

						Объект Муниципальное бюджетное дошкольное образовательное учреждение-центр развития ребенка- детский сад № 42 муниципального образования Тимашевский район
						Адрес: Тимашевский район, г. Тимашевск, ул. Степанова, 117
Изм.	Кол. уч.	Лист	№ док.	Подп.	Дата	
Исп-тель		Полушкин				Система координат МСК-23 Система высот Балтийская
		а Ю.В.				МБУ "Управление архитектуры и градостроительства"

### СХЕМА ГРАНИЦ

прилегающих к некоторым организациям и (или) объектам территорий, на которых не допускается розничная продажа алкогольной продукции и розничная продажа алкогольной продукции при оказании услуг общественного питания на территории Тимашевского городского поселения Тимашевского района

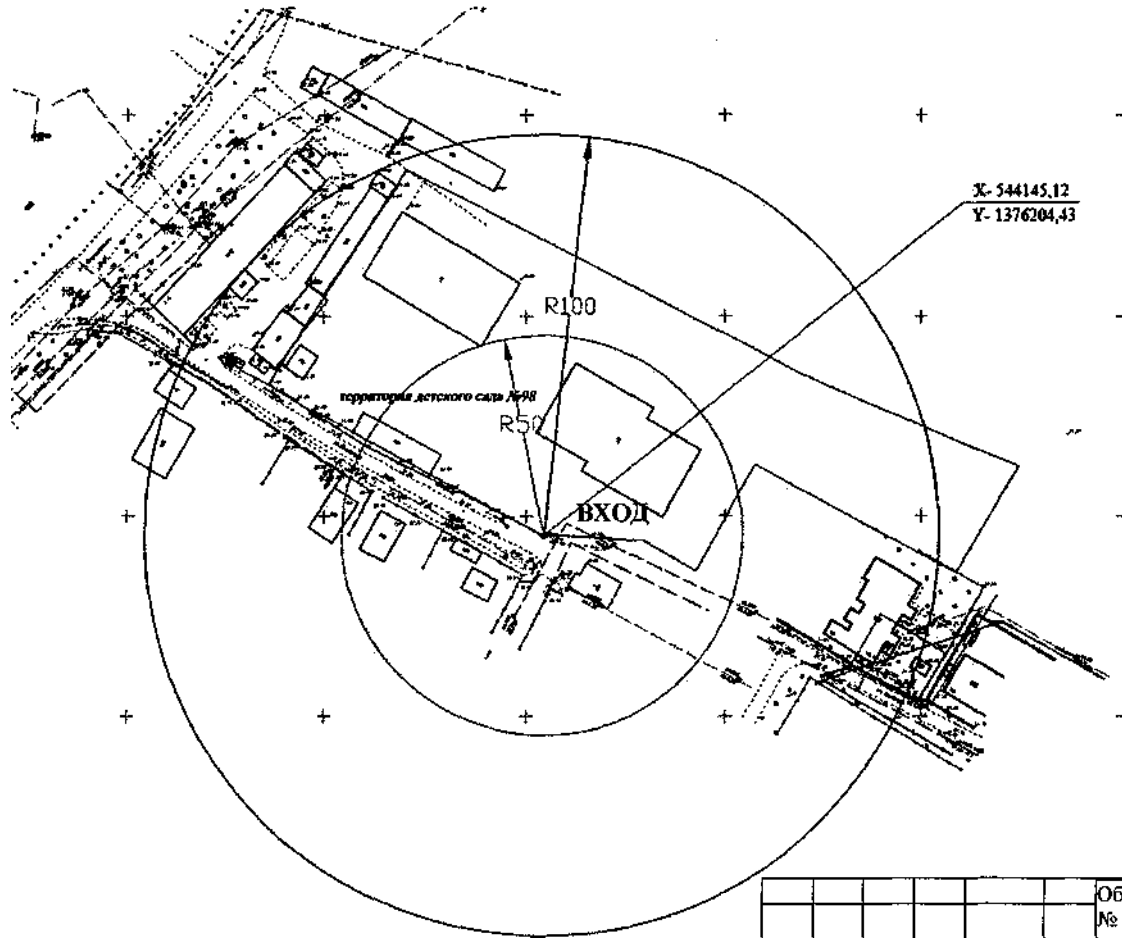

Приложение № 86  
к Перечню организаций и (или) объектов, на прилегающих территориях к которым не допускается розничная продажа алкогольной продукции на территории Тимашевского городского поселения Тимашевского района (в редакции постановления администрации муниципального образования Тимашевский район от 25.05.2023 № 762)

Условные обозначения	
<b>ВХОД</b>	Фиксированная (координатная) точка входа на обособленную территорию (X, Y)
<b>R</b>	Установленное минимальное расстояние до предприятий розничной торговли, осуществляющих розничную продажу алкогольной продукции
<b>R</b>	Установленное минимальное расстояние до предприятий общественного питания, осуществляющих розничную продажу алкогольной продукции

						Объект: Частное дошкольное образовательное учреждение «Детский сад № 98 открытого акционерного общества «Российские железные дороги»
						Адрес: Тимашевский район, г. Тимашевск, ул. Дзержинского, 1 Г
Изм.	Кол. уч.	Лист	№ док.	Подп.	Дата	
Исп-тель	Полушкин а Ю.В.					Система координат МСК-23 Система высот Балтийская
						МБУ "Управление архитектуры и градостроительства"

**СХЕМА ГРАНИЦ**

прилегающих к некоторым организациям и (или) объектам территорий, на которых не допускается розничная продажа алкогольной продукции и розничная продажа алкогольной продукции при оказании услуг общественного питания на территории Тимашевского городского поселения Тимашевского района

Приложение № 271  
 к Перечню организаций и (или) объектов, на прилегающих территориях к которым не допускается розничная продажа алкогольной продукции на территории Тимашевского городского поселения Тимашевского района (в редакции постановления администрации муниципального образования Тимашевский район от 25.05.2023 № 768)



Условные обозначения	
<b>Вход 1</b>	Фиксированная (координатная) точка входа на обособленную территорию (X, Y)
R	Установленное минимальное расстояние до предприятий розничной торговли, осуществляющих розничную продажу алкогольной продукции
R	Установленное минимальное расстояние до предприятий общественного питания, осуществляющих розничную продажу алкогольной продукции

						Объект: Государственное бюджетное профессиональное образовательное учреждение Краснодарского края «Техникум кадровых ресурсов»
						Адрес: Тимашевский район, г. Тимашевск, ул. Степанова, 54
Изм.	Кол. уч	Лист	№ док.	Подп.	Дата	
Исп-тель		Полушкин				Система координат МСК-23 Система высот Балтийская
		а Ю.В.				МБУ "Управление архитектуры и градостроительства"

### СХЕМА ГРАНИЦ

прилегающих к некоторым организациям и (или) объектам территорий, на которых не допускается розничная продажа алкогольной продукции и розничная продажа алкогольной продукции при оказании услуг общественного питания на территории Тимашевского городского поселения Тимашевского района

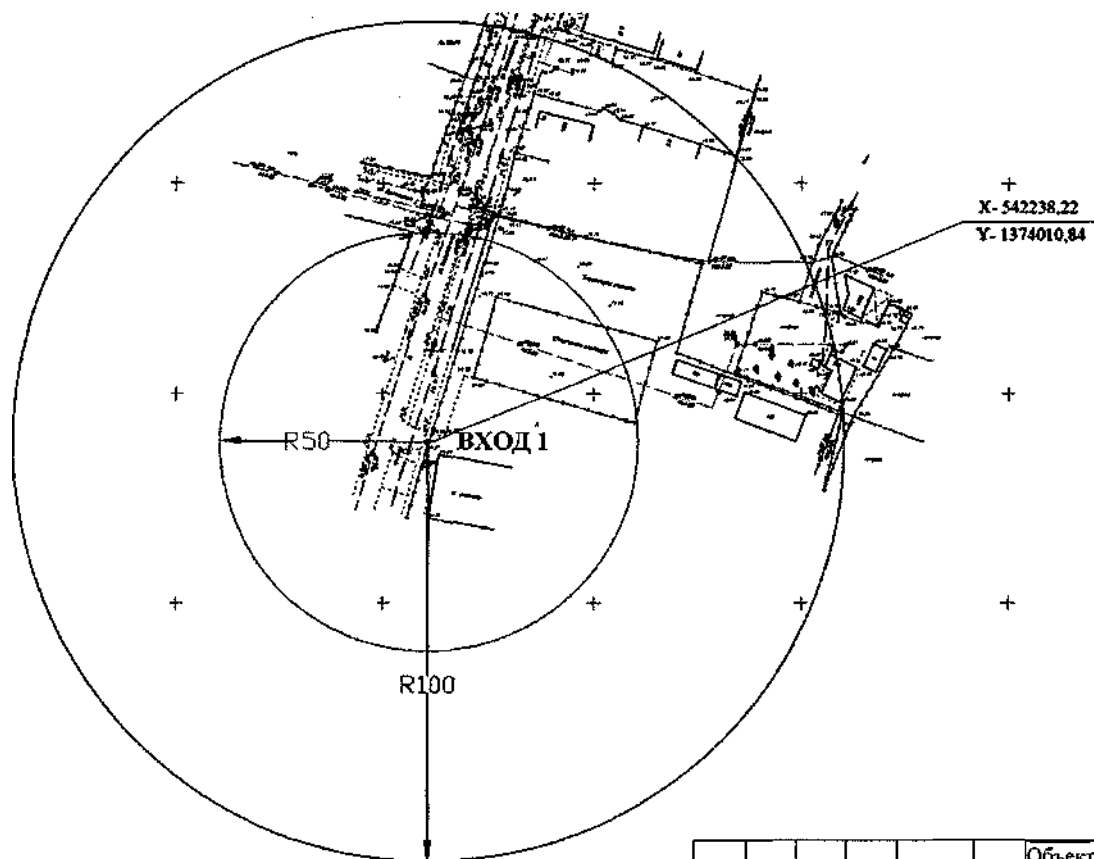

Приложение № ддд  
к Перечню организаций и (или) объектов, на прилегающих территориях к которым не допускается розничная продажа алкогольной продукции на территории Тимашевского городского поселения Тимашевского района (в редакции постановления администрации муниципального образования Тимашевский район от 25.05.2023 № 768)

Условные обозначения	
Вход 1	Фиксированная (координатная) точка входа на обособленную территорию (X, Y)
R	Установленное минимальное расстояние до предприятий розничной торговли, осуществляющих розничную продажу алкогольной продукции
R	Установленное минимальное расстояние до предприятий общественного питания, осуществляющих розничную продажу алкогольной продукции

						Объект: Государственное бюджетное профессиональное образовательное учреждение Краснодарского края «Техникум кадровых ресурсов»
						Адрес: Тимашевский район, г. Тимашевск, ул. Комарова, 42
Изм.	Кол. уч.	Лист № док.	Подп.	Дата		
						Система координат МСК-23 Система высот Балтийская
Исп-тель		Полушкин а Ю.В.				МБУ "Управление архитектуры и градостроительства"

### СХЕМА ГРАНИЦ

прилегающих к некоторым организациям и (или) объектам территорий, на которых не допускается розничная продажа алкогольной продукции и розничная продажа алкогольной продукции при оказании услуг общественного питания на территории Тимашевского городского поселения Тимашевского района

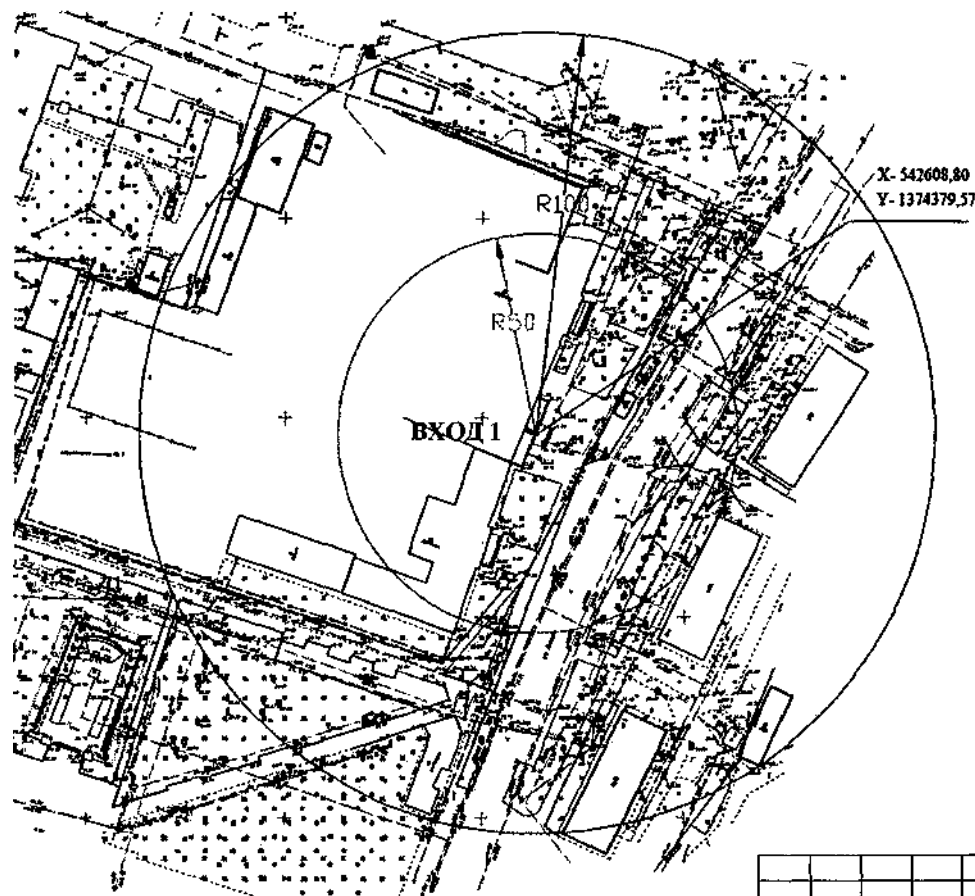

Приложение № 287  
к Перечню организаций и (или) объектов, на прилегающих территориях к которым не допускается розничная продажа алкогольной продукции на территории Тимашевского городского поселения Тимашевского района (в редакции постановления администрации муниципального образования Тимашевский район от 15.05.2023 № 468)

Условные обозначения	
Вход 1	Фиксированная (координатная) точка входа на обособленную территорию (X, Y)
R	Установленное минимальное расстояние до предприятий розничной торговли, осуществляющих розничную продажу алкогольной продукции
R	Установленное минимальное расстояние до предприятий общественного питания, осуществляющих розничную продажу алкогольной продукции

						Объект: Тимашевский филиал негосударственного образовательного учреждения среднего профессионального образования «Северо-Кавказский техникум «Знание»
						Адрес: Тимашевский район, г. Тимашевск, ул. Ленина, 152
Изм.	Кол. уч	Лист № док.	Подп.	Дата		
Исп-тель		Полушкин а Ю.В.				Система координат МСК-23 Система высот Балтийская
						МБУ "Управление архитектуры и градостроительства"



**СХЕМА ГРАНИЦ**

прилегающих к некоторым организациям и (или) объектам территорий, на которых не допускается розничная продажа алкогольной продукции и розничная продажа алкогольной продукции при оказании услуг общественного питания на территории Тимашевского городского поселения Тимашевского района

Приложение № 28.2  
к Перечню организаций и (или) объектов, на прилегающих территориях к которым не допускается розничная продажа алкогольной продукции на территории Тимашевского городского поселения Тимашевского района (в редакции постановления администрации муниципального образования Тимашевский район от 26.05.2023 № 463)

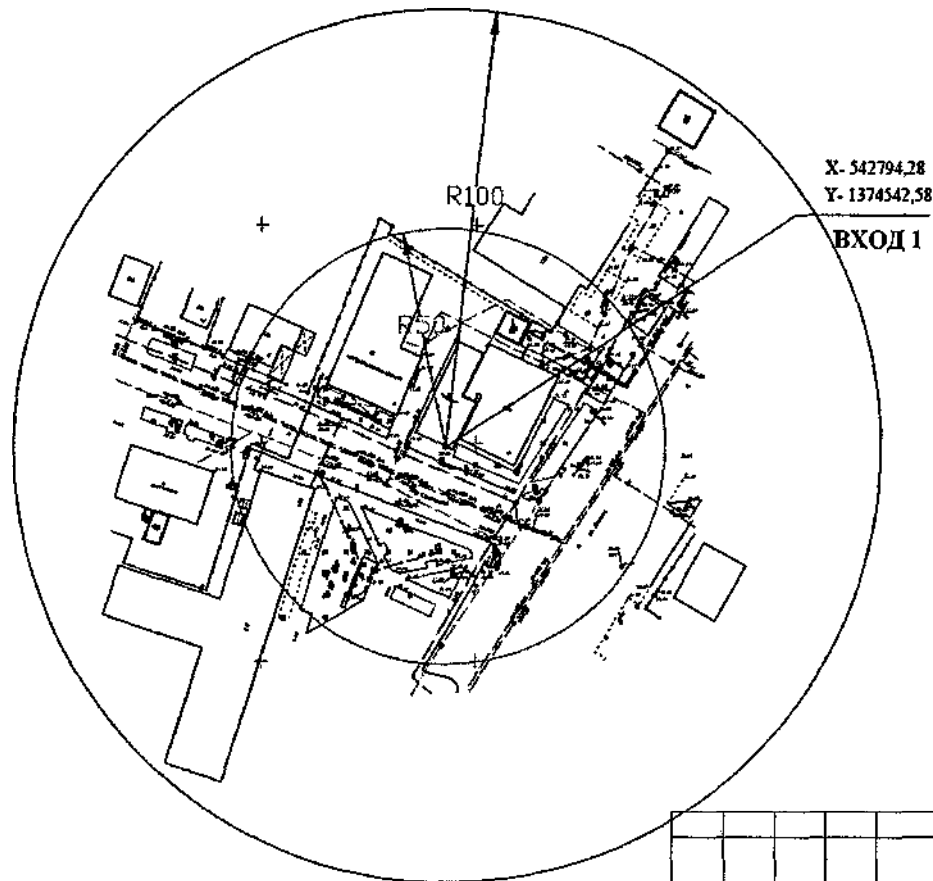

Условные обозначения	
<b>Вход 1</b>	Фиксированная (координатная) точка входа на обособленную территорию (X, Y)
<b>R</b>	Установленное минимальное расстояние до предприятий розничной торговли, осуществляющих розничную продажу алкогольной продукции
<b>R</b>	Установленное минимальное расстояние до предприятий общественного питания, осуществляющих розничную продажу алкогольной продукции

						Объект: Тимашевский филиал негосударственного образовательного учреждения среднего профессионального образования «Северо-Кавказский техникум «Знание»
						Адрес: Тимашевский район, г. Тимашевск, пер. Советский, 2 А
Изм.	Кол. уч	Лист	№ док.	Подп.	Дата	
Исп-тель		Полушкин		а Ю.В.		Система координат МСК-23 Система высот Балтийская
						МБУ "Управление архитектуры и градостроительства"

### СХЕМА ГРАНИЦ

прилегающих к некоторым организациям и (или) объектам территорий, на которых не допускается розничная продажа алкогольной продукции и розничная продажа алкогольной продукции при оказании услуг общественного питания на территории Тимашевского городского поселения Тимашевского района

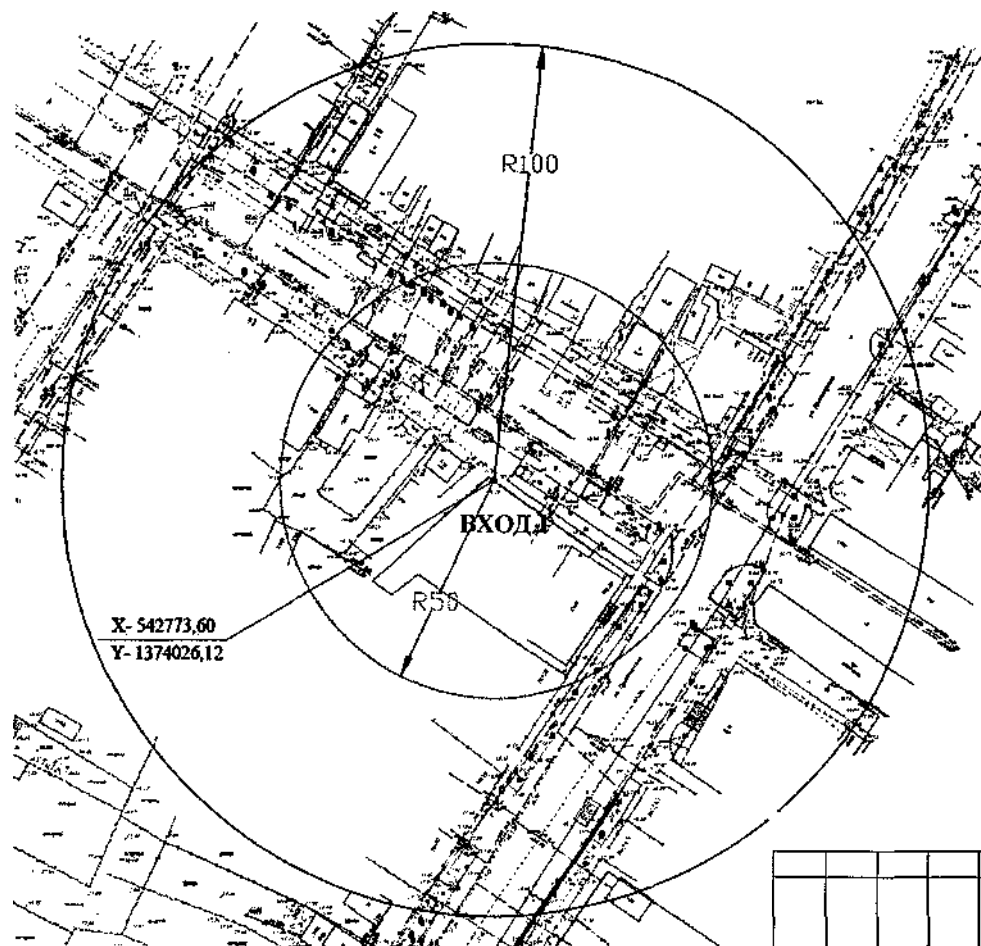

Приложение № *29*  
к Перечню организаций и (или) объектов, на прилегающих территориях к которым не допускается розничная продажа алкогольной продукции на территории Тимашевского городского поселения Тимашевского района (в редакции постановления администрации муниципального образования Тимашевский район от 15.05.2023 № 768)

Условные обозначения	
<b>Вход 1</b>	Фиксированная (координатная) точка входа на обособленную территорию (X, Y)
<b>R</b>	Установленное минимальное расстояние до предприятий розничной торговли, осуществляющих розничную продажу алкогольной продукции
<b>R</b>	Установленное минимальное расстояние до предприятий общественного питания, осуществляющих розничную продажу алкогольной продукции

						Объект: Тимашевский филиал государственного бюджетного профессионального образовательного учреждения «Кушевский медицинский колледж» министерства здравоохранения Краснодарского края
						Адрес: Тимашевский район, г. Тимашевск, ул. Интернациональная, 15
Изм.	Кол.	Лист	№	Подп.	Дата	
	уч		док.			
Исп-тель		Полушкин				Система координат МСК-23 Система высот Балтийская
		а Ю.В.				МБУ "Управление архитектуры и градостроительства"

**СХЕМА ГРАНИЦ**

прилегающих к некоторым организациям и (или) объектам территорий, на которых не допускается розничная продажа алкогольной продукции и розничная продажа алкогольной продукции при оказании услуг общественного питания на территории Тимашевского городского поселения Тимашевского района

Приложение № 80  
к Перечню организаций и (или) объектов, на прилегающих территориях к которым не допускается розничная продажа алкогольной продукции на территории Тимашевского городского поселения Тимашевского района (в редакции постановления администрации муниципального образования Тимашевский район от 25.05.2023 № 768)

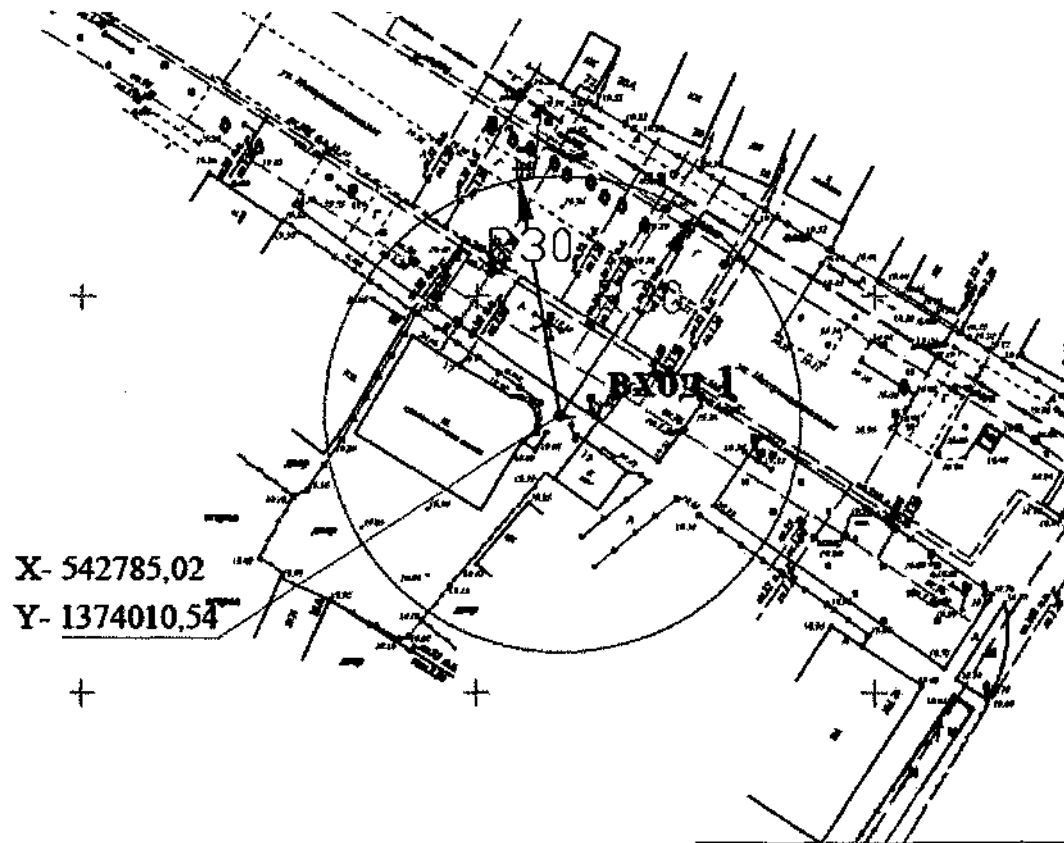

X- 542785,02  
Y- 1374010,54

Условные обозначения	
Вход 1	Фиксированная (координатная) точка входа на обособленную территорию (X, Y)
(R)	Установленное минимальное расстояние до предприятий розничной торговли, осуществляющих розничную продажу алкогольной продукции
(R)	Установленное минимальное расстояние до предприятий общественного питания, осуществляющих розничную продажу алкогольной продукции

						Объект: Муниципальное бюджетное учреждение дополнительного образования детская художественная школа города Тимашевска муниципального образования Тимашевский район
						Адрес: Тимашевский район, г. Тимашевск, ул. Интернациональная, 17
Изм. уч	Кол.	Лист	№ док.	Подп.	Дата	
Исп-тель		Полушкин				Система координат МСК-23 Система высот Балтийская
		а Ю.В.				МБУ "Управление архитектуры и градостроительства"

### СХЕМА ГРАНИЦ

прилегающих к некоторым организациям и (или) объектам территорий, на которых не допускается розничная продажа алкогольной продукции и розничная продажа алкогольной продукции при оказании услуг общественного питания на территории Тимашевского городского поселения Тимашевского района



Приложение № 31  
к Перечню организаций и (или) объектов, на прилегающих территориях к которым не допускается розничная продажа алкогольной продукции на территории Тимашевского городского поселения Тимашевского района (в редакции постановления администрации муниципального образования Тимашевский район от 25.05.2023 № 468)

Условные обозначения	
Вход 1	Фиксированная (координатная) точка входа на обособленную территорию (X, Y)
(R)	Установленное минимальное расстояние до предприятий розничной торговли, осуществляющих розничную продажу алкогольной продукции
(R)	Установленное минимальное расстояние до предприятий общественного питания, осуществляющих розничную продажу алкогольной продукции

						Объект: Муниципальное бюджетное учреждение дополнительного образования Центр творчества «Солнечный город» муниципального образования Тимашевский район Тимашевский район
						Адрес: Тимашевский район, г. Тимашевск, ул. Советская, 105
Изм.	Кол. уч.	Лист № док.	Подп.	Дата		
Исп-тель		Полушкина Ю.В.				Система координат МСК-23 Система высот Балтийская
						МБУ "Управление архитектуры и градостроительства"

### СХЕМА ГРАНИЦ

прилегающих к некоторым организациям и (или) объектам территорий, на которых не допускается розничная продажа алкогольной продукции и розничная продажа алкогольной продукции при оказании услуг общественного питания на территории Тимашевского городского поселения Тимашевского района

Приложение № 36  
к Перечню организаций и (или) объектов, на прилегающих территориях к которым не допускается розничная продажа алкогольной продукции на территории Тимашевского городского поселения Тимашевского района (в редакции постановления администрации муниципального образования Тимашевский район от 25.05.2023 № 468)

X- 542819,79  
Y- 1374560,36

**ВХОД 1**

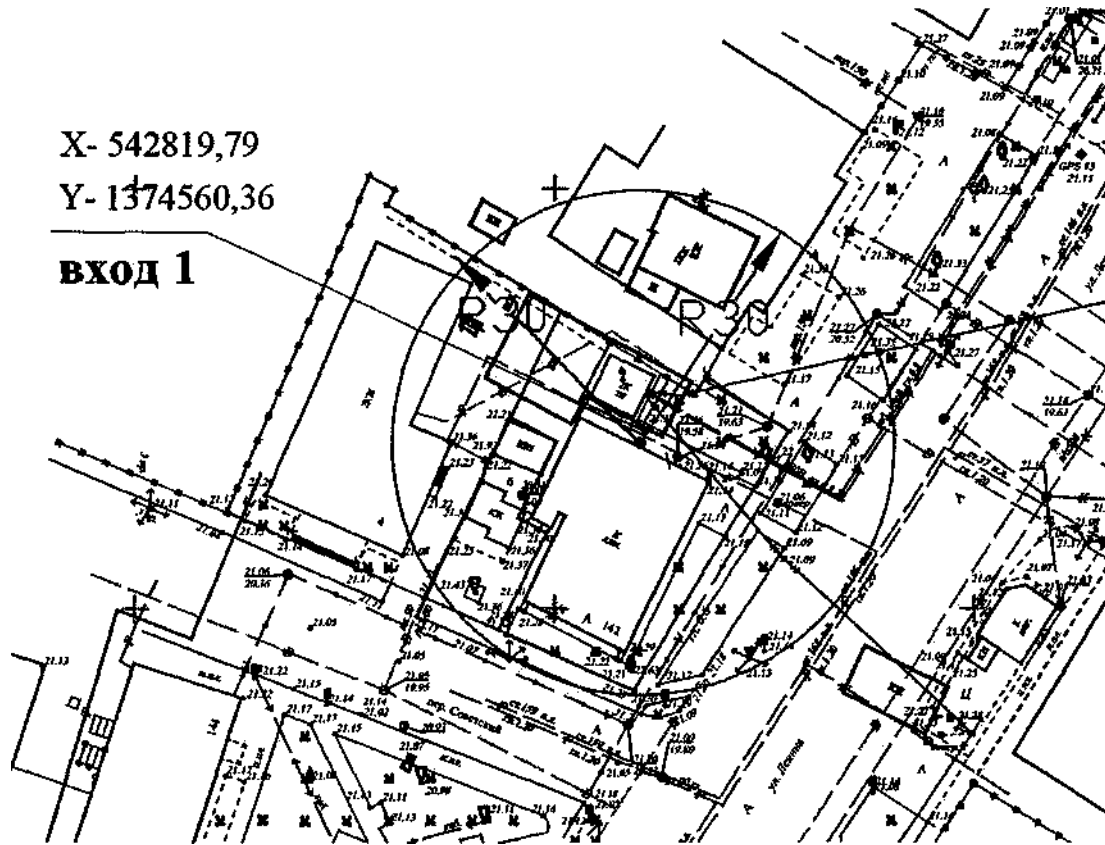

Условные обозначения	
Вход 1	Фиксированная (координатная) точка входа на обособленную территорию (X, Y)
R	Установленное минимальное расстояние до предприятий розничной торговли, осуществляющих розничную продажу алкогольной продукции
R	Установленное минимальное расстояние до предприятий общественного питания, осуществляющих розничную продажу алкогольной продукции

					Объект: Муниципальное автономное учреждение дополнительного образования «Центр творчества «Пирамида» муниципального образования Тимашевский район Тимашевский район
					Адрес: Тимашевский район, г. Тимашевск, ул. Ленина, 142
Изм.	Кол. уч.	Лист	№ док.	Подп.	Дата
Исп-тель	Полушкин а Ю.В.				
					Система координат МСК-23 Система высот Балтийская
					МБУ "Управление архитектуры и градостроительства"

### СХЕМА ГРАНИЦ

прилегающих к некоторым организациям и (или) объектам территорий, на которых не допускается розничная продажа алкогольной продукции и розничная продажа алкогольной продукции при оказании услуг общественного питания на территории Тимашевского городского поселения Тимашевского района

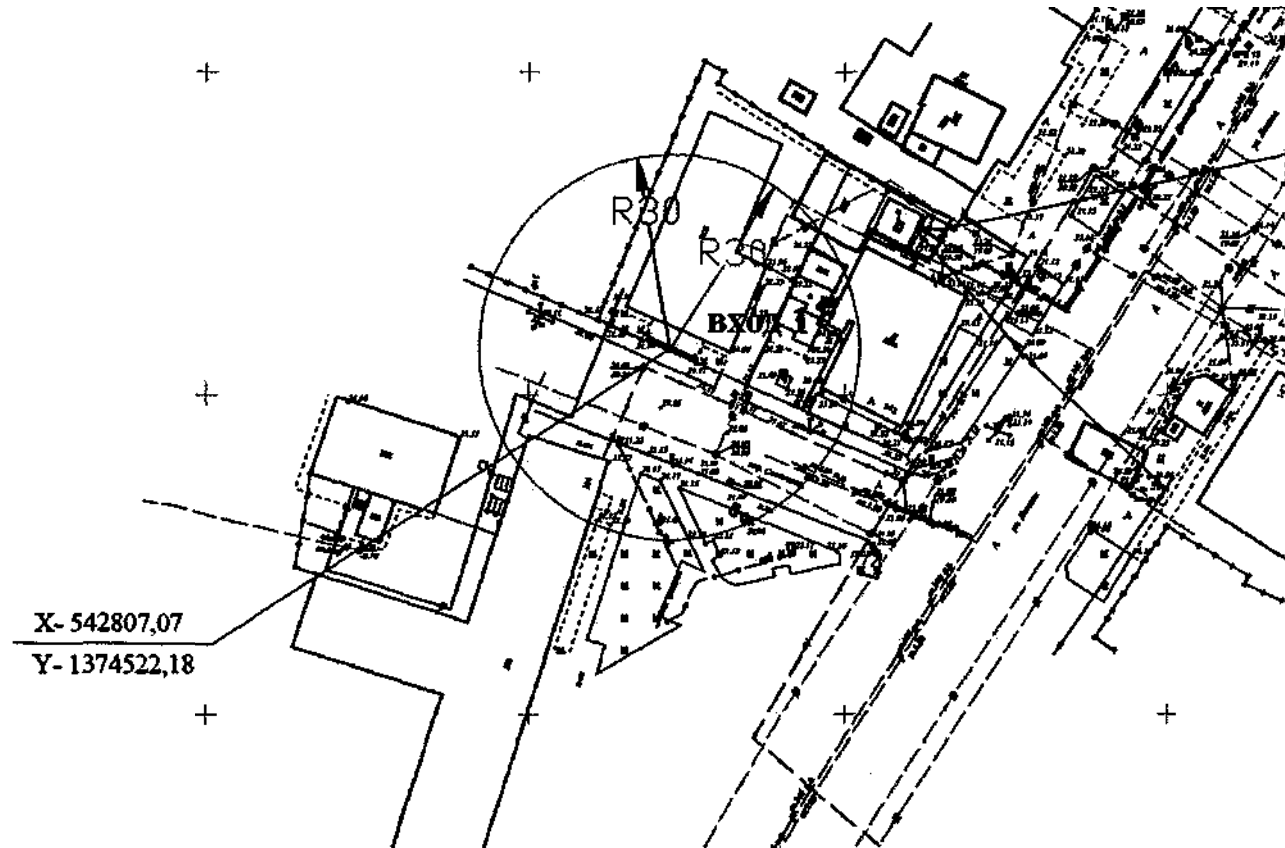

Приложение № 23  
к Перечню организаций и (или) объектов, на прилегающих территориях к которым не допускается розничная продажа алкогольной продукции на территории Тимашевского городского поселения Тимашевского района (в редакции постановления администрации муниципального образования Тимашевский район от 25.05.2023 № 768)

Условные обозначения	
Вход I	Фиксированная (координатная) точка входа на обособленную территорию (X, Y)
R	Установленное минимальное расстояние до предприятий розничной торговли, осуществляющих розничную продажу алкогольной продукции
R	Установленное минимальное расстояние до предприятий общественного питания, осуществляющих розничную продажу алкогольной продукции

						Объект: Муниципальное бюджетное учреждение дополнительного образования детская музыкальная школа города Тимашевска муниципального образования Тимашевский район
						Адрес: Тимашевский район, г. Тимашевск, пер. Советский, 4
Изм.	Кол. уч.	Лист	№ док.	Подп.	Дата	
						Система координат МСК-23 Система высот Балтийская
Исп-тель	Полушкин а Ю.В.					МБУ "Управление архитектуры и градостроительства"

### СХЕМА ГРАНИЦ

прилегающих к некоторым организациям и (или) объектам территорий, на которых не допускается розничная продажа алкогольной продукции и розничная продажа алкогольной продукции при оказании услуг общественного питания на территории Тимашевского городского поселения Тимашевского района

Приложение № 34  
к Перечню организаций и (или) объектов, на прилегающих территориях к которым не допускается розничная продажа алкогольной продукции на территории Тимашевского городского поселения Тимашевского района (в редакции постановления администрации муниципального образования Тимашевский район от 25.05.2023 № 468)

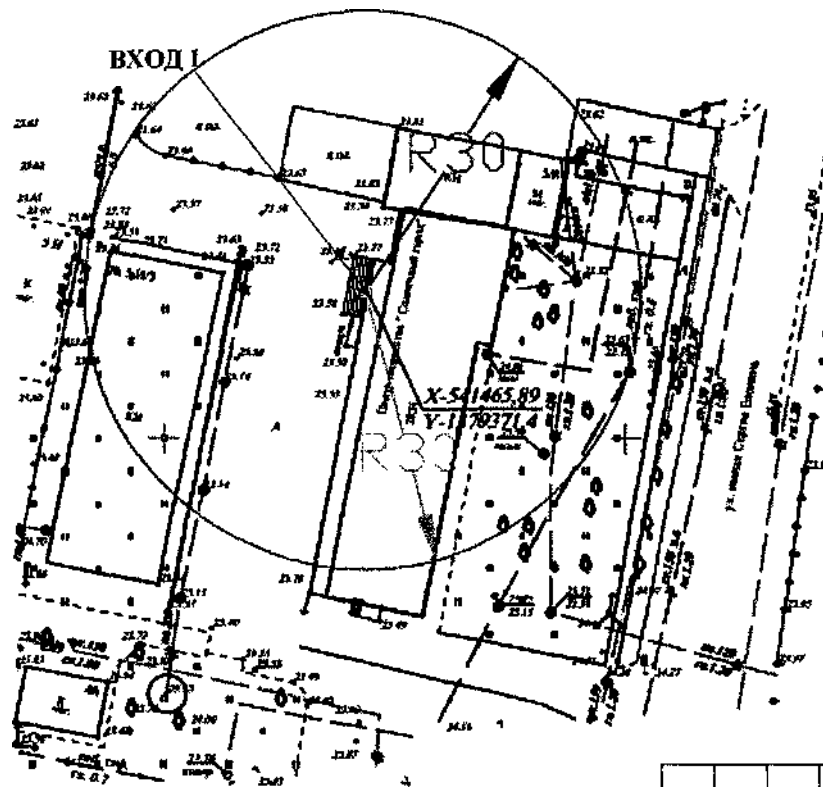

Условные обозначения	
Вход 1	Фиксированная (координатная) точка входа на обособленную территорию (X, Y)
R	Установленное минимальное расстояние до предприятий розничной торговли, осуществляющих розничную продажу алкогольной продукции
R	Установленное минимальное расстояние до предприятий общественного питания, осуществляющих розничную продажу алкогольной продукции

					Объект: Муниципальное бюджетное учреждение дополнительного образования Центр творчества «Солнечный город» муниципального образования Тимашевский район
					Адрес: Тимашевский район, г. Тимашевск, мкр-н Индустриальный, 5
Изм.	Кол. уч.	Лист № док.	№	Подп.	Дата
Исп-тель	Полушкин а Ю.В.				
				Система координат МСК-23 Система высот Балтийская	
				МБУ "Управление архитектуры и градостроительства"	

### СХЕМА ГРАНИЦ

прилегающих к некоторым организациям и (или) объектам территорий, на которых не допускается розничная продажа алкогольной продукции и розничная продажа алкогольной продукции при оказании услуг общественного питания на территории Тимашевского городского поселения Тимашевского района

Приложение № 35  
к Перечню организаций и (или) объектов, на прилегающих территориях к которым не допускается розничная продажа алкогольной продукции на территории Тимашевского городского поселения Тимашевского района (в редакции постановления администрации муниципального образования Тимашевский район от 25.05.2023 № 768)

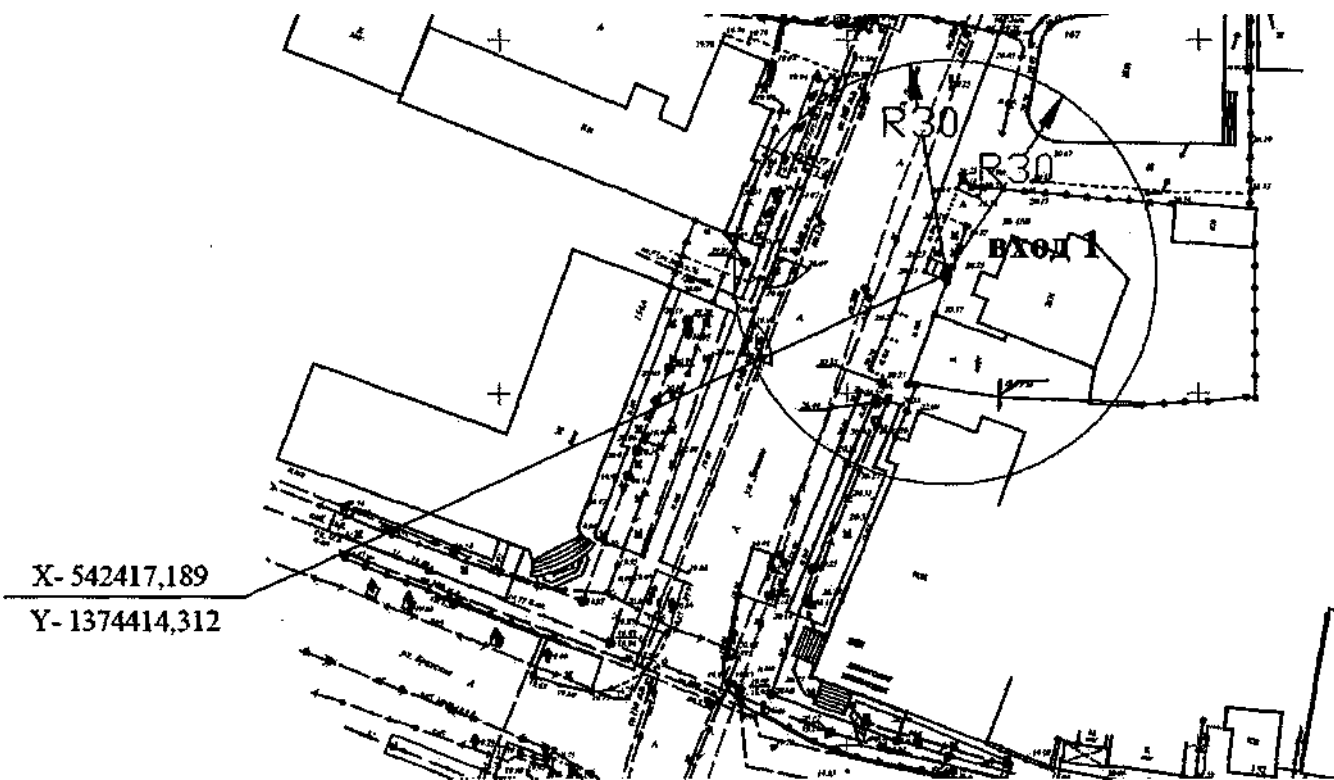

Условные обозначения	
Вход 1	Фиксированная (координатная) точка входа на обособленную территорию (X, Y)
R	Установленное минимальное расстояние до предприятий розничной торговли, осуществляющих розничную продажу алкогольной продукции
R	Установленное минимальное расстояние до предприятий общественного питания, осуществляющих розничную продажу алкогольной продукции

						Объект: ООО «Три-3 Сити лаб»
						Адрес: Тимашевский район, г. Тимашевск, ул. Ленина, 169
Изм.	Кол. уч	Лист № док.	№	Подп.	Дата	
Исп-тель		Полушкин а Ю.В.				Система координат МСК-23 Система высот Балтийская
						МБУ "Управление архитектуры и градостроительства"



**СХЕМА ГРАНИЦ**

прилегающих к некоторым организациям и (или) объектам территорий, на которых не допускается розничная продажа алкогольной продукции и розничная продажа алкогольной продукции при оказании услуг общественного питания на территории Тимашевского городского поселения Тимашевского района

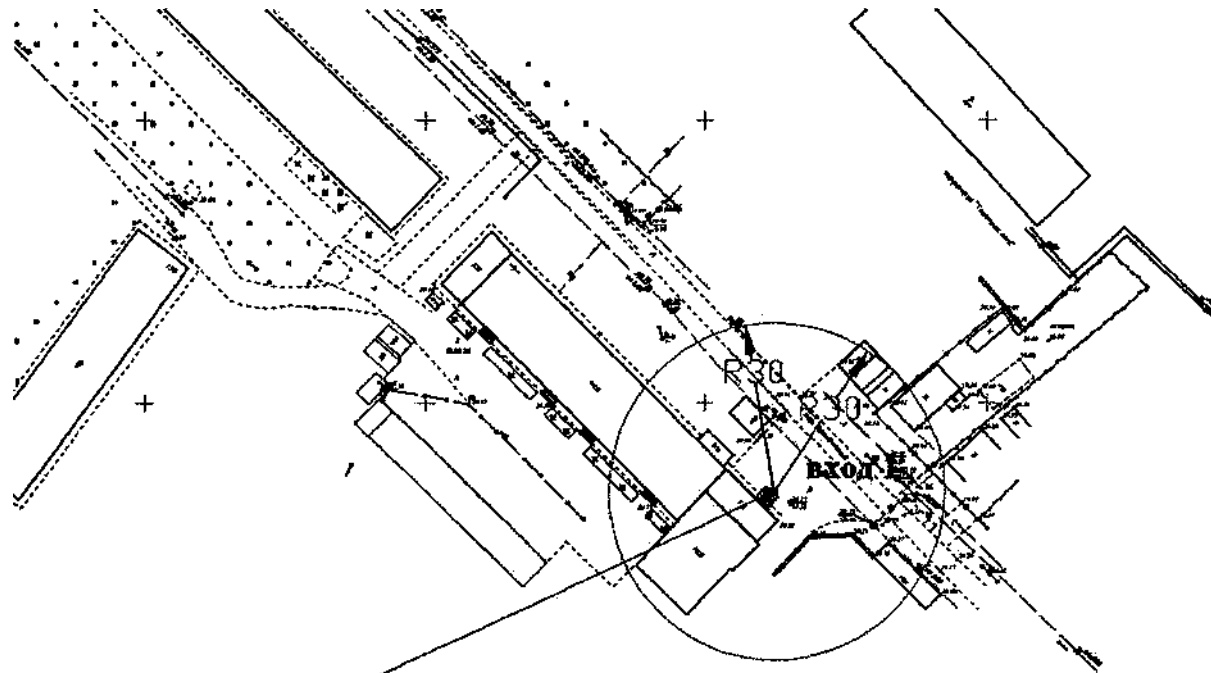

X- 542982,272  
Y- 1375010,032

Приложение № 36  
к Перечню организаций и (или) объектов, на прилегающих территориях к которым не допускается розничная продажа алкогольной продукции на территории Тимашевского городского поселения Тимашевского района (в редакции постановления администрации муниципального образования Тимашевский район от 25.05.2023 № 463),

Условные обозначения	
Вход 1	Фиксированная (координатная) точка входа на обособленную территорию (X, Y)
(R)	Установленное минимальное расстояние до предприятий розничной торговли, осуществляющих розничную продажу алкогольной продукции
(R)	Установленное минимальное расстояние до предприятий общественного питания, осуществляющих розничную продажу алкогольной продукции

						Объект: ООО «Стоматологическая клиника»
						Адрес: Тимашевский район, г. Тимашевск, пер. Ярмарочный, 3
Изм.	Кол. уч.	Лист № док.	№ док.	Подп.	Дата	
Исп-тель	Полушкин а Ю.В.					Система координат МСК-23 Система высот Балтийская
						МБУ "Управление архитектуры и градостроительства"

**СХЕМА ГРАНИЦ**

прилегающих к некоторым организациям и (или) объектам территорий, на которых не допускается розничная продажа алкогольной продукции и розничная продажа алкогольной продукции при оказании услуг общественного питания на территории Тимашевского городского поселения Тимашевского района

Приложение № 37  
к Перечню организаций и (или) объектов, на прилегающих территориях к которым не допускается розничная продажа алкогольной продукции на территории Тимашевского городского поселения Тимашевского района (в редакции постановления администрации муниципального образования Тимашевский район от 25.05.2023 № 468)

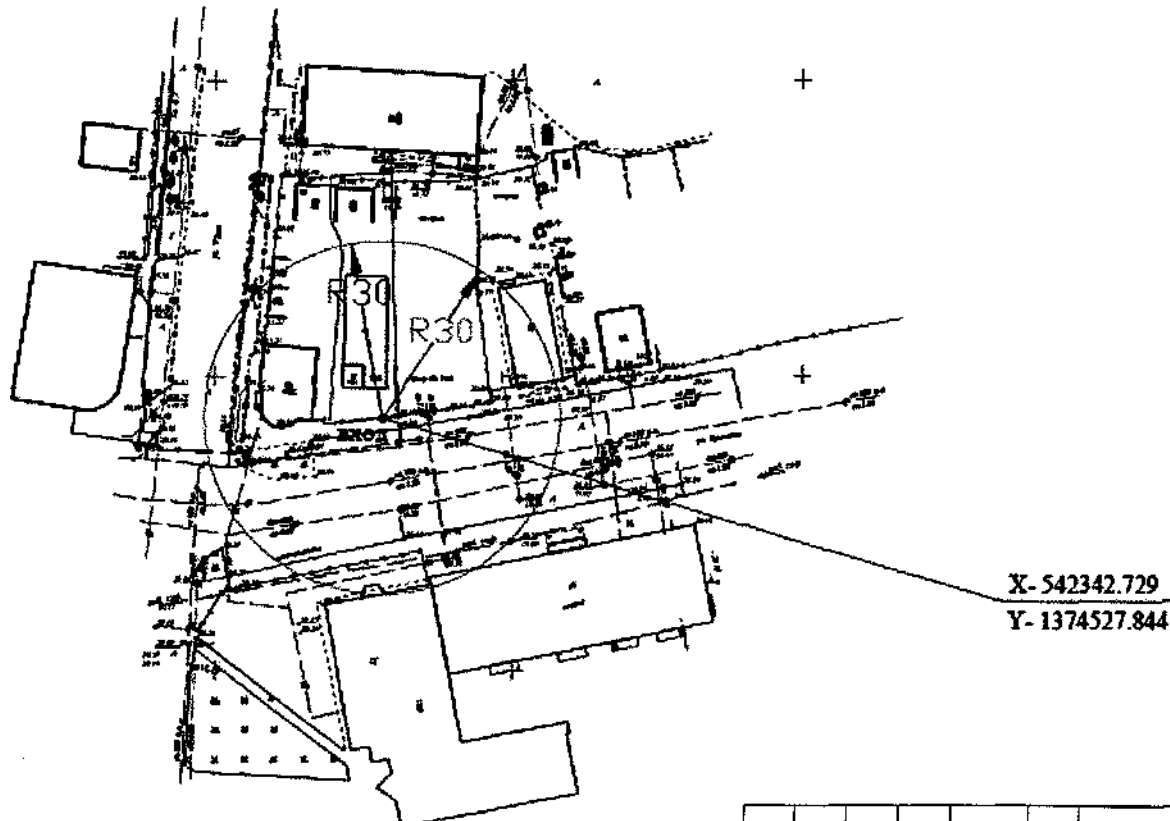

Условные обозначения	
Вход 1	Фиксированная (координатная) точка входа на обособленную территорию (X, Y)
R	Установленное минимальное расстояние до предприятий розничной торговли, осуществляющих розничную продажу алкогольной продукции
R	Установленное минимальное расстояние до предприятий общественного питания, осуществляющих розничную продажу алкогольной продукции

						Объект: ООО «Медицинский центр «Премьер-Мед»
						Адрес: Тимашевский район, г. Тимашевск, ул. Братская, 148
Изм.	Кол. уч	Лист №	№ док.	Подп.	Дата	
						Система координат МСК-23 Система высот Балтийская
Исп-тель	Полушкин а Ю.В.					МБУ «Управление архитектуры и градостроительства»

**СХЕМА ГРАНИЦ**

прилегающих к некоторым организациям и (или) объектам территорий, на которых не допускается розничная продажа алкогольной продукции и розничная продажа алкогольной продукции при оказании услуг общественного питания на территории Тимашевского городского поселения Тимашевского района

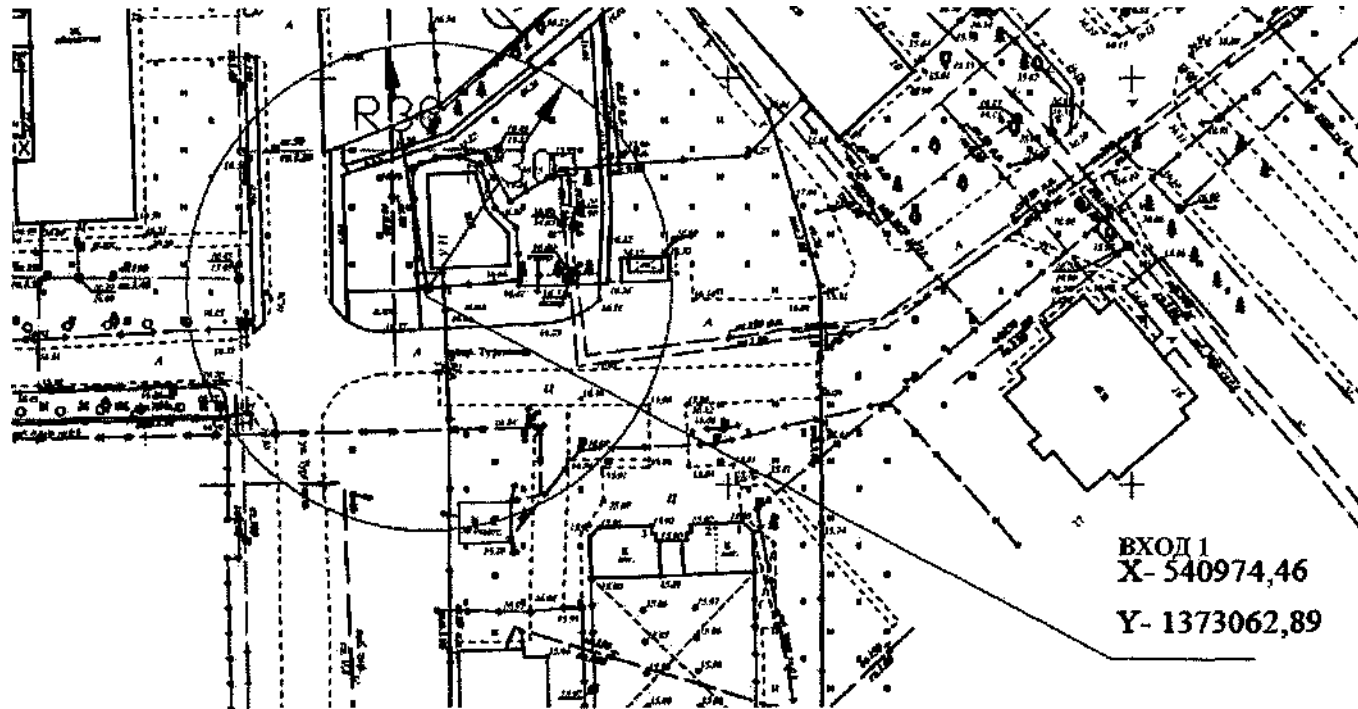

Приложение № 38  
к Перечню организаций и (или) объектов, на прилегающих территориях к которым не допускается розничная продажа алкогольной продукции на территории Тимашевского городского поселения Тимашевского района (в редакции постановления администрации муниципального образования Тимашевский район от 25.05.2023 № 768)

Условные обозначения	
Вход 1	Фиксированная (координатная) точка входа на обособленную территорию (X, Y)
R	Установленное минимальное расстояние до предприятий розничной торговли, осуществляющих розничную продажу алкогольной продукции
R	Установленное минимальное расстояние до предприятий общественного питания, осуществляющих розничную продажу алкогольной продукции

						Объект: Стоматологический кабинет Авдеевой Л.В.
						Адрес: Тимашевский район, г. Тимашевск, ул. Тургенева, 11 А
Изм.	Кол. уч	Лист № док.	№	Подп.	Дата	
Исп-тель		Полушкин а Ю.В.				Система координат МСК-23 Система высот Балтийская
						МБУ "Управление архитектуры и градостроительства"

**СХЕМА ГРАНИЦ**

прилегающих к некоторым организациям и (или) объектам территорий, на которых не допускается розничная продажа алкогольной продукции и розничная продажа алкогольной продукции при оказании услуг общественного питания на территории Тимашевского городского поселения Тимашевского района

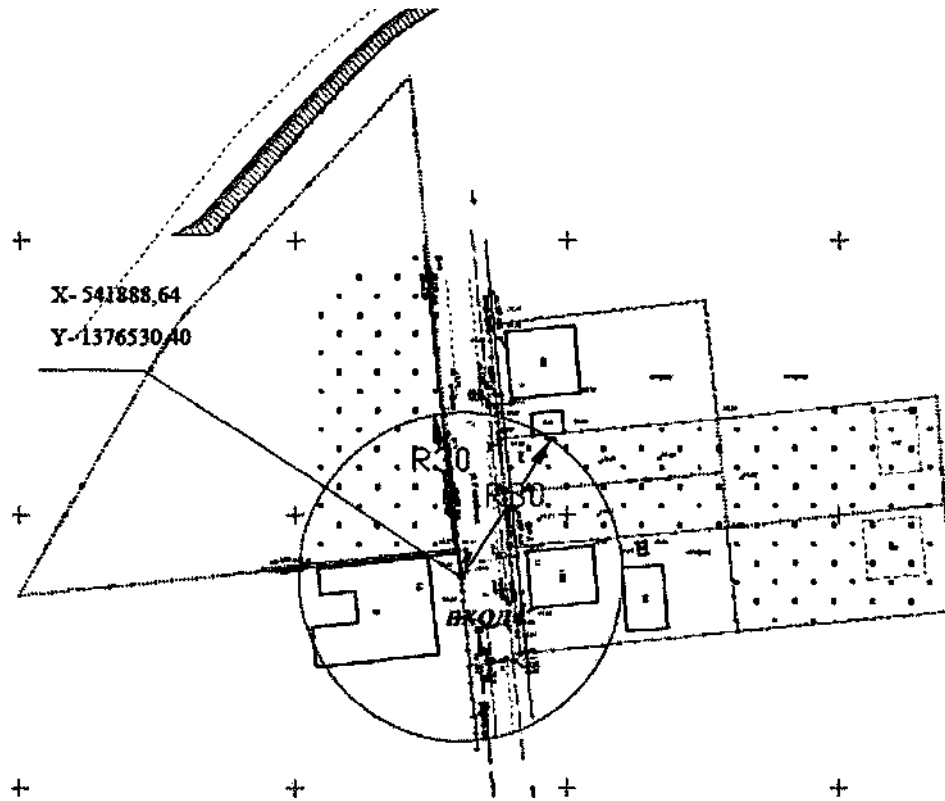

Приложение № 39  
к Перечню организаций и (или) объектов, на прилегающих территориях к которым не допускается розничная продажа алкогольной продукции на территории Тимашевского городского поселения Тимашевского района (в редакции постановления администрации муниципального образования Тимашевский район от 25.05.2023 № 468)

Условные обозначения	
Вход 1	Фиксированная (координатная) точка входа на обособленную территорию (X, Y)
	Установленное минимальное расстояние до предприятий розничной торговли, осуществляющих розничную продажу алкогольной продукции
	Установленное минимальное расстояние до предприятий общественного питания, осуществляющих розничную продажу алкогольной продукции

						Объект: ООО Стоматологическая клиника «Улыбка»
						Адрес: Тимашевский район, г. Тимашевск, ул. Росийская, 10
Изм.	Кол. уч.	Лист	№ док.	Подп.	Дата	
						Система координат МСК-23 Система высот Балтийская
Исп-тель	Полушкин А.Ю.В.					МБУ "Управление архитектуры и градостроительства"

**СХЕМА ГРАНИЦ**

прилегающих к некоторым организациям и (или) объектам территорий, на которых не допускается розничная продажа алкогольной продукции и розничная продажа алкогольной продукции при оказании услуг общественного питания на территории Тимашевского городского поселения Тимашевского района

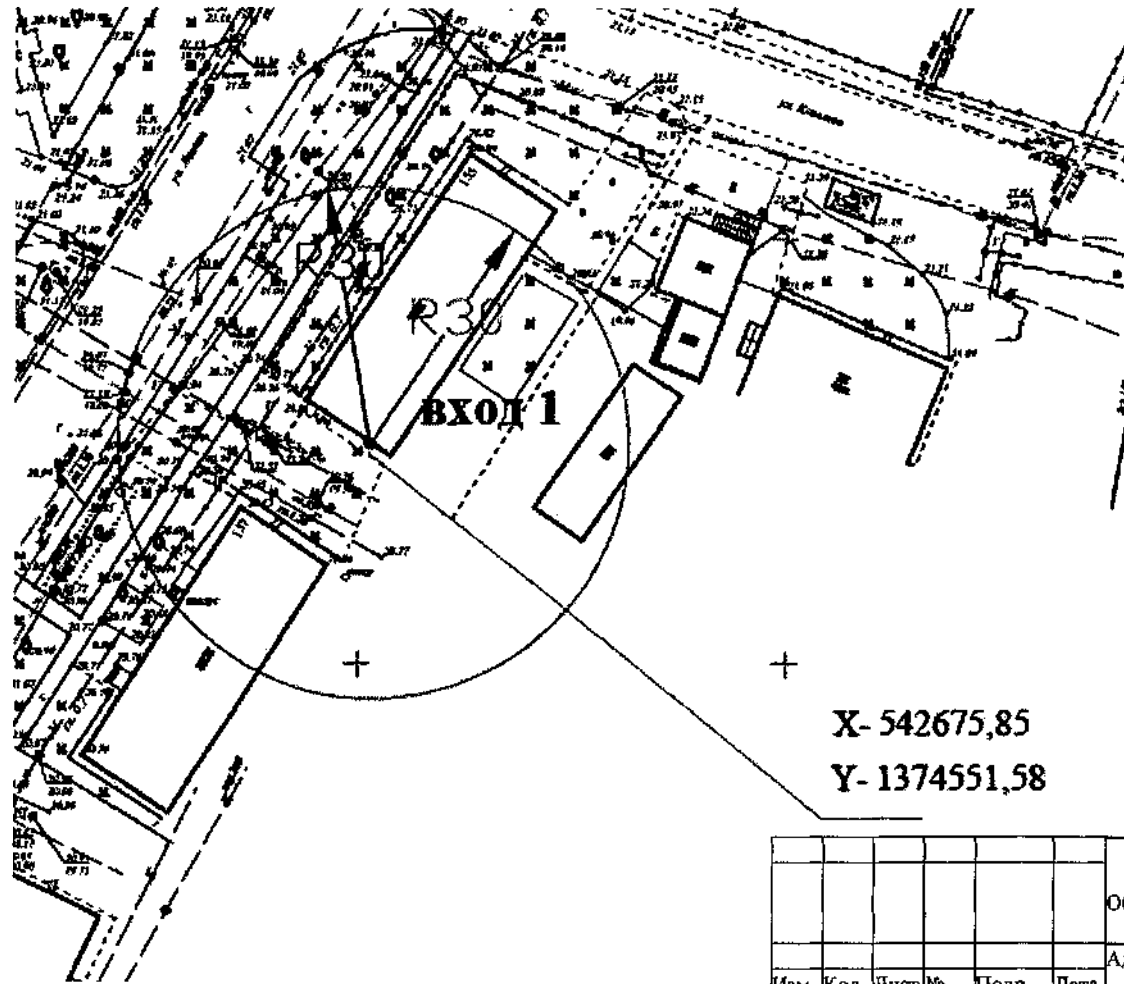

Приложение № 40  
к Перечню организаций и (или) объектов, на прилегающих территориях к которым не допускается розничная продажа алкогольной продукции на территории Тимашевского городского поселения Тимашевского района (в редакции постановления администрации муниципального образования Тимашевский район от 25.05.2023 № 468)

Условные обозначения	
Вход 1	Фиксированная (координатная) точка входа на обособленную территорию (X, Y)
	Установленное минимальное расстояние до предприятий торговли, осуществляющих розничную продажу алкогольной продукции
	Установленное минимальное расстояние до предприятий общественного питания, осуществляющих розничную продажу алкогольной продукции

						Объект: ООО «Вита Дент»
						Адрес: Тимашевский район, г. Тимашевск, ул. Ленина, 155
Изм.	Кол. уч.	Лист	№ док.	Подп.	Дата	
Исп-тель	Полушкин а Ю.В.					Система координат МСК-23 Система высот Балтийская
						МБУ "Управление архитектуры и градостроительства"

**СХЕМА ГРАНИЦ**

прилегающих к некоторым организациям и (или) объектам территорий, на которых не допускается розничная продажа алкогольной продукции и розничная продажа алкогольной продукции при оказании услуг общественного питания на территории Тимашевского городского поселения Тимашевского района

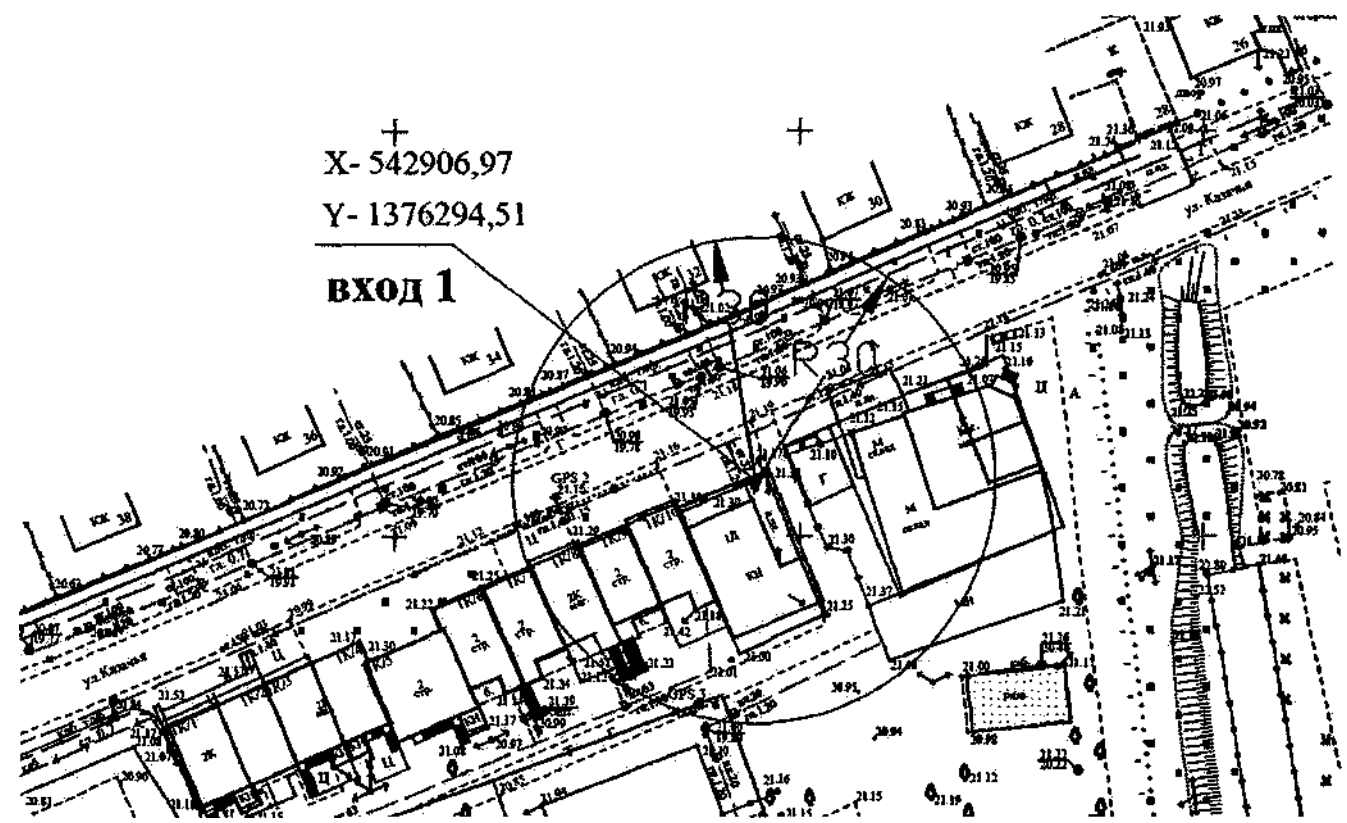

+  
X- 542906,97  
Y- 1376294,51  
**Вход 1**

Приложение № 41  
к Перечню организаций и (или) объектов, на прилегающих территориях к которым не допускается розничная продажа алкогольной продукции на территории Тимашевского городского поселения Тимашевского района (в редакции постановления администрации муниципального образования Тимашевский район от 25.05.2023 № 768)

Условные обозначения	
Вход 1	Фиксированная (координатная) точка входа на обособленную территорию (X, Y)
(R)	Установленное минимальное расстояние до предприятий розничной торговли, осуществляющих розничную продажу алкогольной продукции
(R)	Установленное минимальное расстояние до предприятий общественного питания, осуществляющих розничную продажу алкогольной продукции

					Объект: ООО «Стоматолог и Я»
Изм.	Кол. уч.	Лист № док.	Подп.	Дата	Адрес: Тимашевский район, г. Тимашевск, ул. Казачья, 1 Д
Исп-тель		Полушкин а Ю.В.			Система координат МСК-23 Система высот Балтийская
					МБУ "Управление архитектуры и градостроительства"

**СХЕМА ГРАНИЦ**

прилегающих к некоторым организациям и (или) объектам территорий, на которых не допускается розничная продажа алкогольной продукции и розничная продажа алкогольной продукции при оказании услуг общественного питания на территории Тимашевского городского поселения Тимашевского района

Приложение № 468  
к Перечню организаций и (или) объектов, на прилегающих территориях к которым не допускается розничная продажа алкогольной продукции на территории Тимашевского городского поселения Тимашевского района (в редакции постановления администрации муниципального образования Тимашевский район от 25.05.2023 № 468)

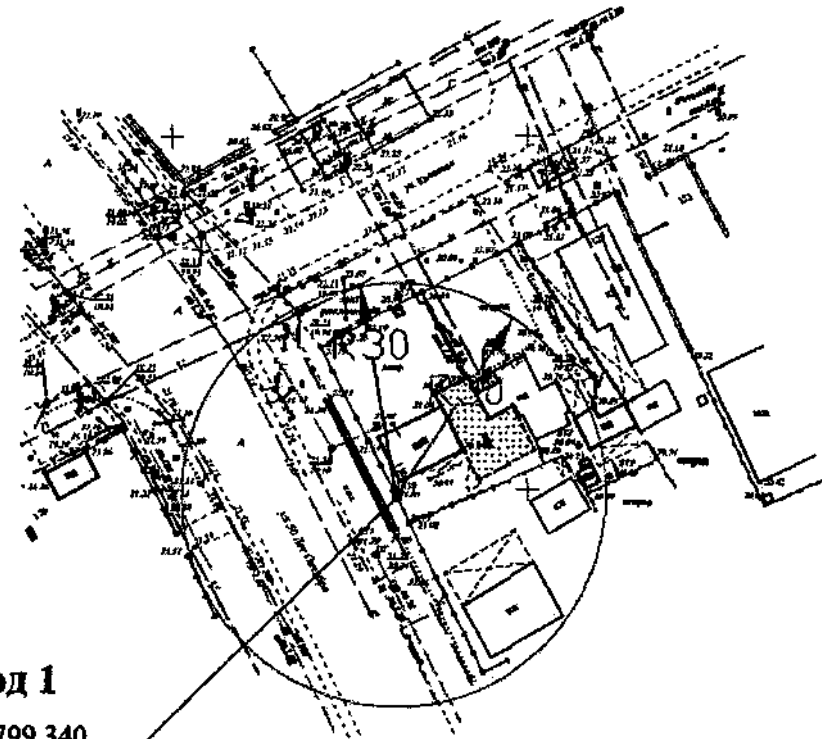

**ВХОД 1**

X- 542799,340

Y- 137498,040

Условные обозначения	
Вход 1	Фиксированная (координатная) точка входа на обособленную территорию (X, Y)
(R)	Установленное минимальное расстояние до предприятий розничной торговли, осуществляющих розничную продажу алкогольной продукции
(R)	Установленное минимальное расстояние до предприятий общественного питания, осуществляющих розничную продажу алкогольной продукции

						Объект: ООО «Респект»
						Адрес: Тимашевский район, г. Тимашевск, ул. 50 лет Октября, 136
Изм.	Кол. уч	Лист	№ док.	Подп.	Дата	
Исп-тель		Полушкнна				Система координат МСК-23 Система высот Балтийская
		а Ю.В.				МБУ "Управление архитектуры и градостроительства"

### СХЕМА ГРАНИЦ

прилегающих к некоторым организациям и (или) объектам территорий, на которых не допускается розничная продажа алкогольной продукции и розничная продажа алкогольной продукции при оказании услуг общественного питания на территории Тимашевского городского поселения Тимашевского района

Приложение № 43  
к Перечню организаций и (или) объектов, на прилегающих территориях к которым не допускается розничная продажа алкогольной продукции на территории Тимашевского городского поселения Тимашевского района (в редакции постановления администрации муниципального образования Тимашевский район от 25.05.2023 № 768)

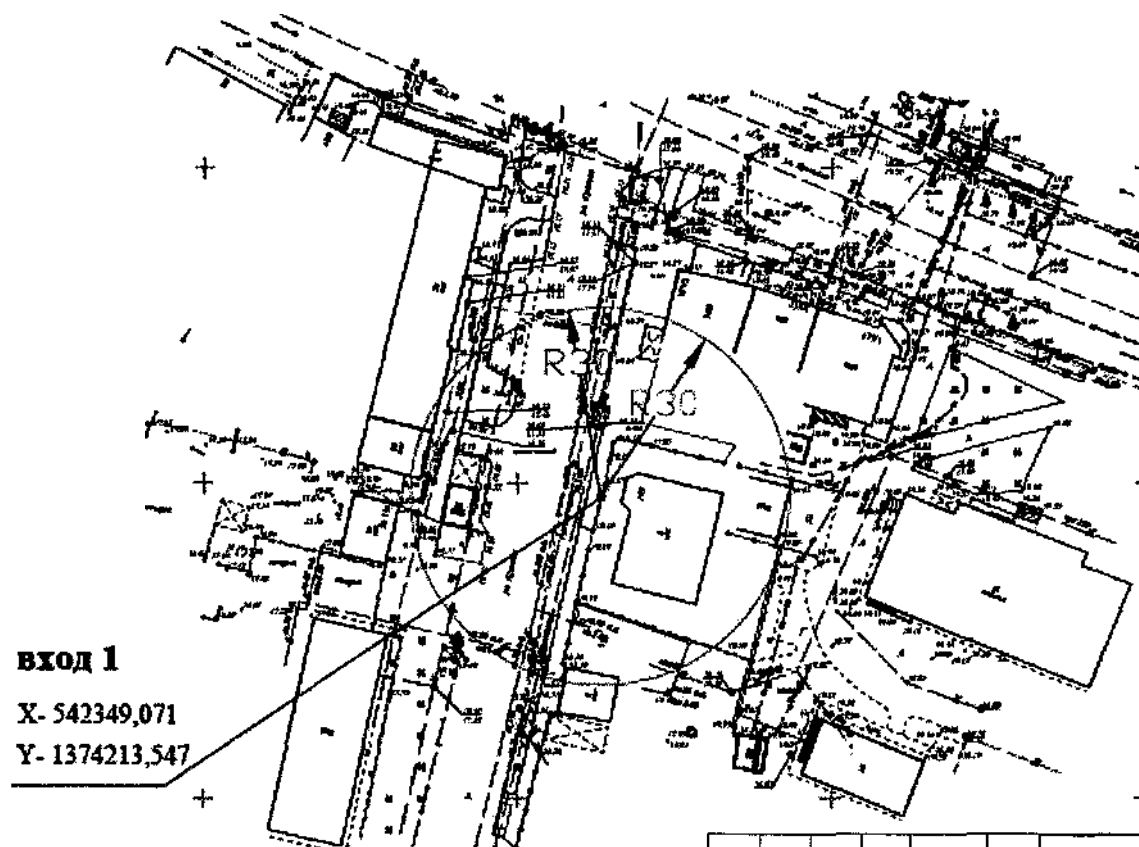

**Вход 1**  
X- 542349,071  
Y- 1374213,547

Условные обозначения	
Вход 1	Фиксированная (координатная) точка входа на обособленную территорию (X, Y)
R	Установленное минимальное расстояние до предприятий розничной торговли, осуществляющих розничную продажу алкогольной продукции
R	Установленное минимальное расстояние до предприятий общественного питания, осуществляющих розничную продажу алкогольной продукции

						Объект: ООО «ДентаЛ Люкс»
						Адрес: Тимашевский район, г. Тимашевск, ул. Красная, 109
Изм.	Кол. уч.	Лист № док.	Подп.	Дата		
Исп-тель		Полушкин а Ю.В.				Система координат МСК-23 Система высот Балтийская
						МБУ "Управление архитектуры и градостроительства"



### СХЕМА ГРАНИЦ

прилегающих к некоторым организациям и (или) объектам территорий, на которых не допускается розничная продажа алкогольной продукции и розничная продажа алкогольной продукции при оказании услуг общественного питания на территории Тимашевского городского поселения Тимашевского района

Приложение № 44  
к Перечню организаций и (или) объектов, на прилегающих территориях к которым не допускается розничная продажа алкогольной продукции на территории Тимашевского городского поселения Тимашевского района (в редакции постановления администрации муниципального образования Тимашевский район от 25.05.2023 № 468)

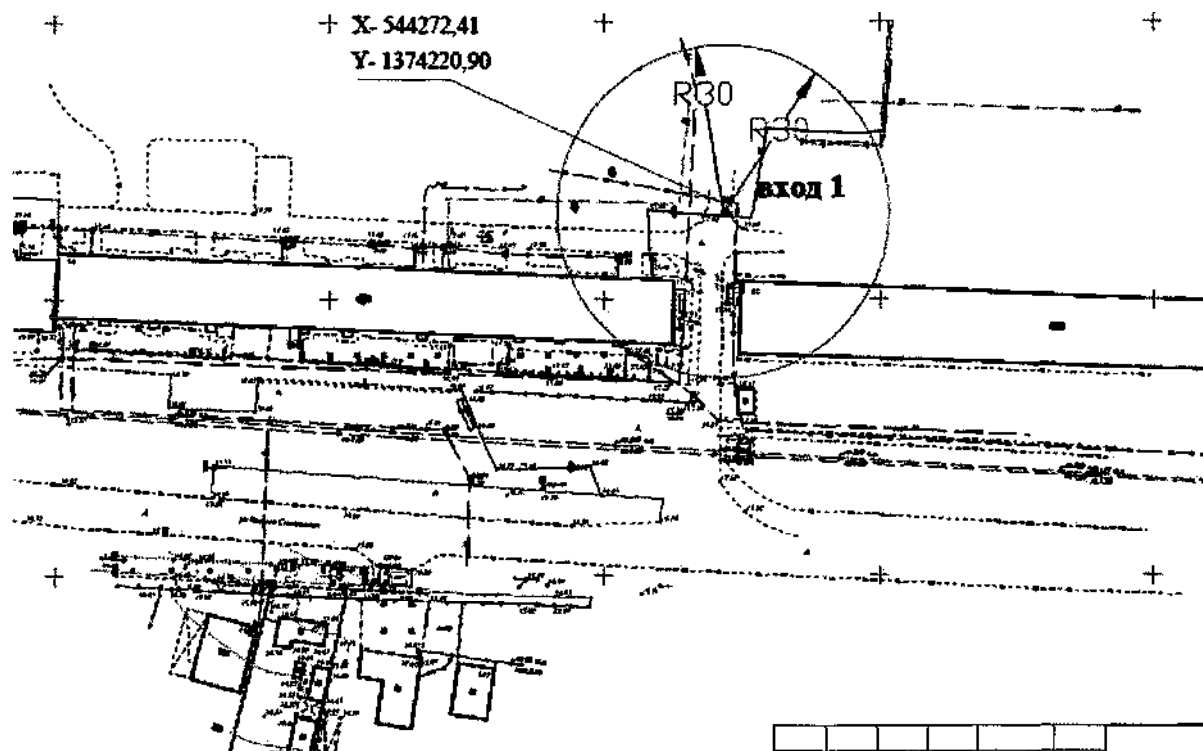

Условные обозначения	
Вход 1	Фиксированная (координатная) точка входа на обособленную территорию (X, Y)
R	Установленное минимальное расстояние до предприятий розничной торговли, осуществляющих розничную продажу алкогольной продукции
R	Установленное минимальное расстояние до предприятий общественного питания, осуществляющих розничную продажу алкогольной продукции

						Объект: НУЗ «Узловая больница на ст.Тимашевская ОАО «РЖД» (больница)
						Адрес: Тимашевский район, г. Тимашевск, ул. Братьев Степановых, 34
Изм.	Кол. уч.	Лист № док.	№	Подп.	Дата	
Исп-тель	Полушкин а Ю.В.					Система координат МСК-23 Система высот Балтийская
						МБУ "Управление архитектуры и градостроительства"

### СХЕМА ГРАНИЦ

прилегающих к некоторым организациям и (или) объектам территорий, на которых не допускается розничная продажа алкогольной продукции и розничная продажа алкогольной продукции при оказании услуг общественного питания на территории Тимашевского городского поселения Тимашевского района

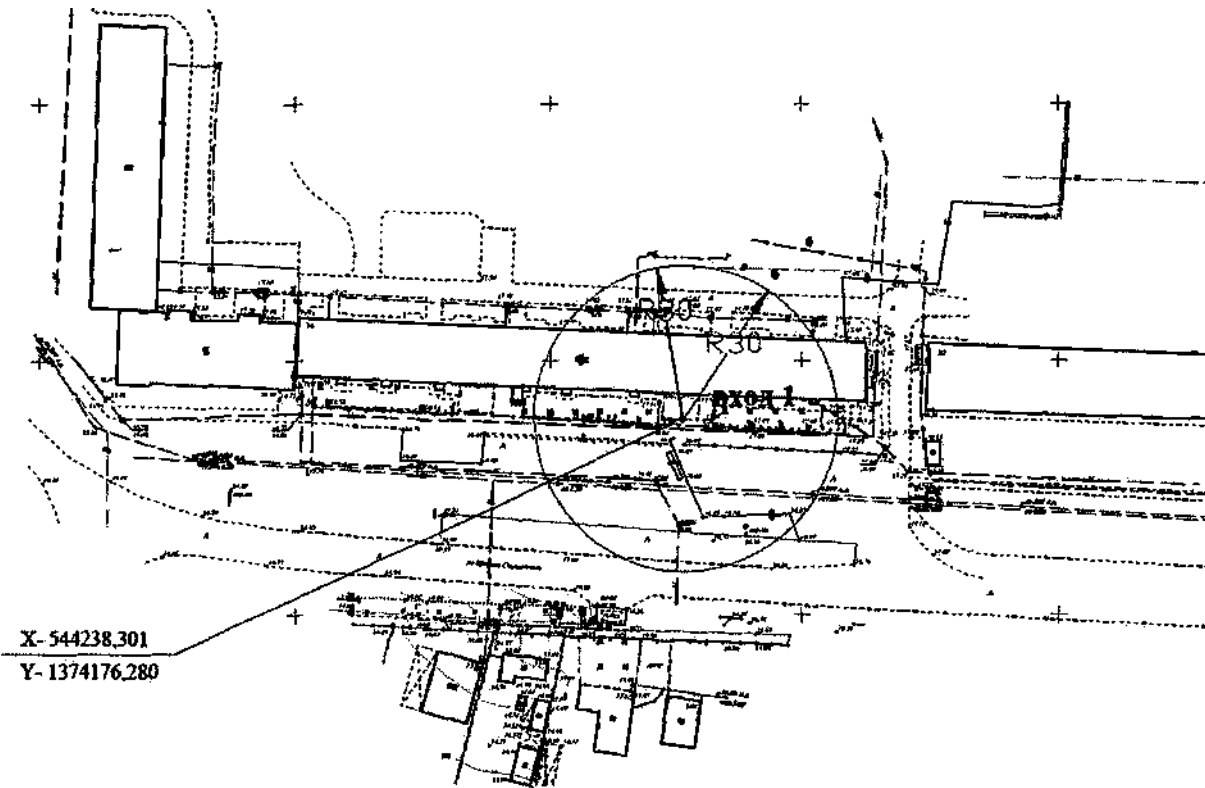

Приложение № 45  
к Перечню организаций и (или) объектов, на прилегающих территориях к которым не допускается розничная продажа алкогольной продукции на территории Тимашевского городского поселения Тимашевского района (в редакции постановления администрации муниципального образования Тимашевский район от 15.05.2023 № 468)

Условные обозначения	
Вход 1	Фиксированная (координатная) точка входа на обособленную территорию (X, Y)
R	Установленное минимальное расстояние до предприятий розничной торговли, осуществляющих розничную продажу алкогольной продукции
R	Установленное минимальное расстояние до предприятий общественного питания, осуществляющих розничную продажу алкогольной продукции

						Объект: НУЗ «Узловая больница на ст.Тимашевская ОАО «РЖД»(поликлиника)
						Адрес: Тимашевский район, г. Тимашевск, ул. Братьев Степановых, 34
Изм.	Кол.	Лист №	№	Подп.	Дата	
	уч	док.				
Исп-тель		Полушкин				Система координат МСК-23 Система высот Балтийская
		а Ю.В.				МБУ "Управление архитектуры и градостроительства"

### ЕМА ГРАНИЦ

прилегающих к некоторым организациям и (или) объектам территорий, на которых не допускается розничная продажа алкогольной продукции и розничная продажа алкогольной продукции при оказании услуг общественного питания на территории Тимашевского городского поселения Тимашевского района

Приложение № 46  
к Перечню организаций и (или) объектов, на прилегающих территориях к которым не допускается розничная продажа алкогольной продукции на территории Тимашевского городского поселения Тимашевского района (в редакции постановления администрации муниципального образования Тимашевский район от 25.05.2023 № 468)

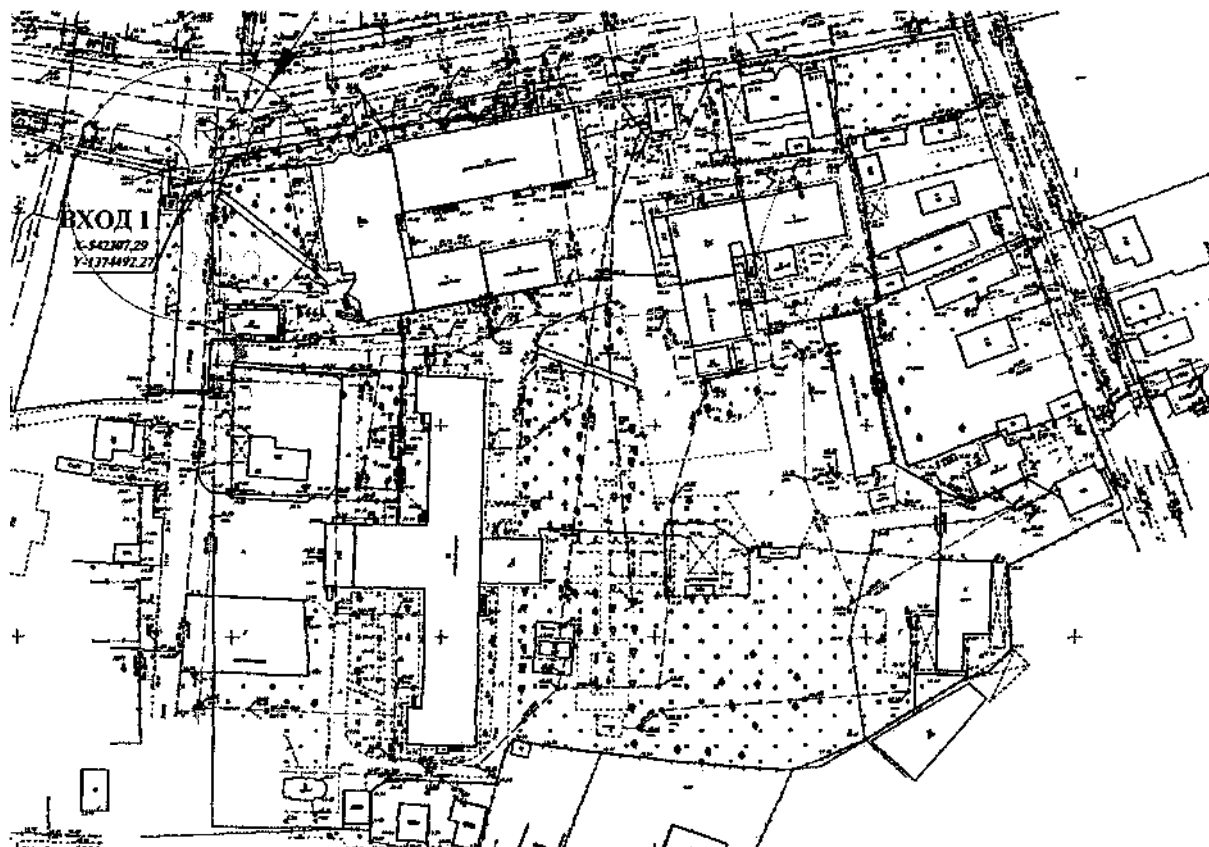

Условные обозначения	
Вход 1	Фиксированная (координатная) точка входа на обособленную территорию (X, Y)
R	Установленное минимальное расстояние до предприятий розничной торговли, осуществляющих розничную продажу алкогольной продукции
R	Установленное минимальное расстояние до предприятий общественного питания, осуществляющих розничную продажу алкогольной продукции

						Объект: ГБУЗ «Тимашевская ЦРБ» МЗ КК
						Адрес: Тимашевский район, г. Тимашевск, ул. Ленина, 175
Изм.	Кол. уч.	Лист № док.	Подп.	Дата		
Исп-тель		Полушкина Ю.В.				Система координат МСК-23 Система высот Балтийская
						МБУ "Управление архитектуры и градостроительства"

**СХЕМА ГРАНИЦ**

прилегающих к некоторым организациям и (или) объектам территорий, на которых не допускается розничная продажа алкогольной продукции и розничная продажа алкогольной продукции при оказании услуг общественного питания на территории Тимашевского городского поселения Тимашевского района

Приложение № 44  
к Перечню организаций и (или) объектов, на прилегающих территориях к которым не допускается розничная продажа алкогольной продукции на территории Тимашевского городского поселения Тимашевского района (в редакции постановления администрации муниципального образования Тимашевский район от 25.05.2023 № 468)

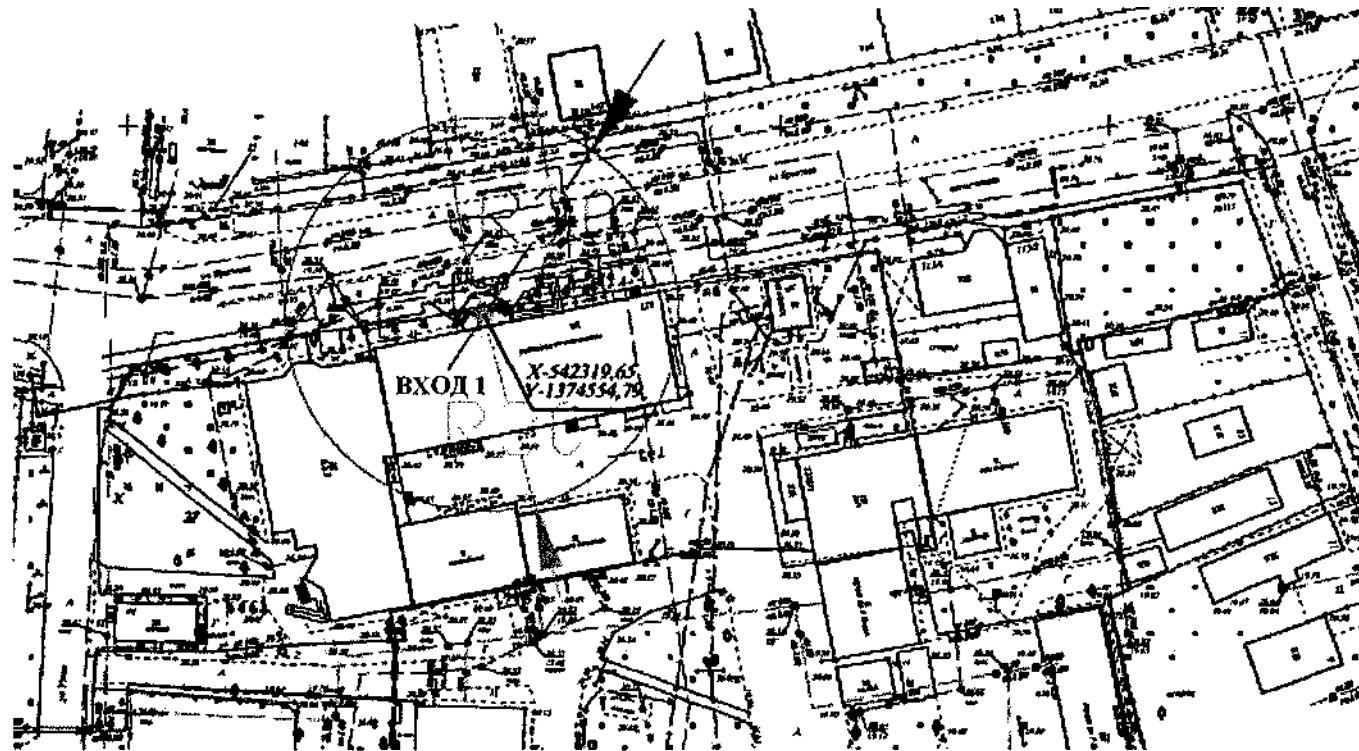

Условные обозначения	
Вход 1	Фиксированная (координатная) точка входа на обособленную территорию (X, Y)
R	Установленное минимальное расстояние до предприятий розничной торговли, осуществляющих розничную продажу алкогольной продукции
R	Установленное минимальное расстояние до предприятий общественного питания, осуществляющих розничную продажу алкогольной продукции

						Объект: ГБУЗ «Тимашевская ЦРБ» МЗ КК районная поликлиника
						Адрес: Тимашевский район, г. Тимашевск, ул. Братская, 123
Изм.	Кол. уч.	Лист № док.	№	Подп.	Дата	
						Система координат МСК-23 Система высот Балтийская
Исп-тель	Полушкин а Ю.В.					МБУ "Управление архитектуры и градостроительства"

**СХЕМА ГРАНИЦ**

прилегающих к некоторым организациям и (или) объектам территорий, на которых не допускается розничная продажа алкогольной продукции и розничная продажа алкогольной продукции при оказании услуг общественного питания на территории Тимашевского городского поселения Тимашевского района

Приложение № 48  
к Перечню организаций и (или) объектов, на прилегающих территориях к которым не допускается розничная продажа алкогольной продукции на территории Тимашевского городского поселения Тимашевского района (в редакции постановления администрации муниципального образования Тимашевский район от 25.05.2023 № 468),

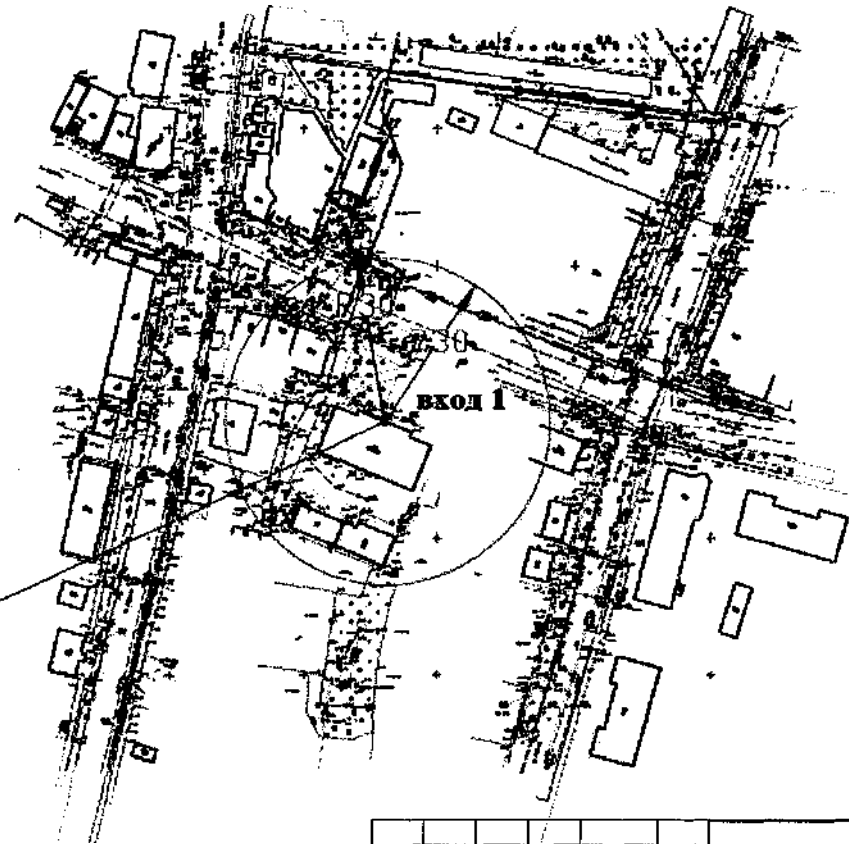

X- 542342.94  
Y- 1374280.90

Условные обозначения	
Вход 1	Фиксированная (координатная) точка входа на обособленную территорию (X, Y)
⊙ R	Установленное минимальное расстояние до предприятий розничной торговли, осуществляющих розничную продажу алкогольной продукции
⊙ R	Установленное минимальное расстояние до предприятий общественного питания, осуществляющих розничную продажу алкогольной продукции

						Объект: ГБУЗ «Тимашевская ЦРБ» МЗ КК детская поликлиника
						Адрес: Тимашевский район, г. Тимашевск, ул. Братская, 131
Изм.	Кол. Уч.	Лист № док.	№	Подп.	Дата	
						Система координат МСК-23 Система высот Балтийская
Исп-тель	Полушкин а Ю.В.					МБУ "Управление архитектуры и градостроительства"

### СХЕМА ГРАНИЦ

прилегающих к некоторым организациям и (или) объектам территорий, на которых не допускается розничная продажа алкогольной продукции и розничная продажа алкогольной продукции при оказании услуг общественного питания на территории Тимашевского городского поселения Тимашевского района

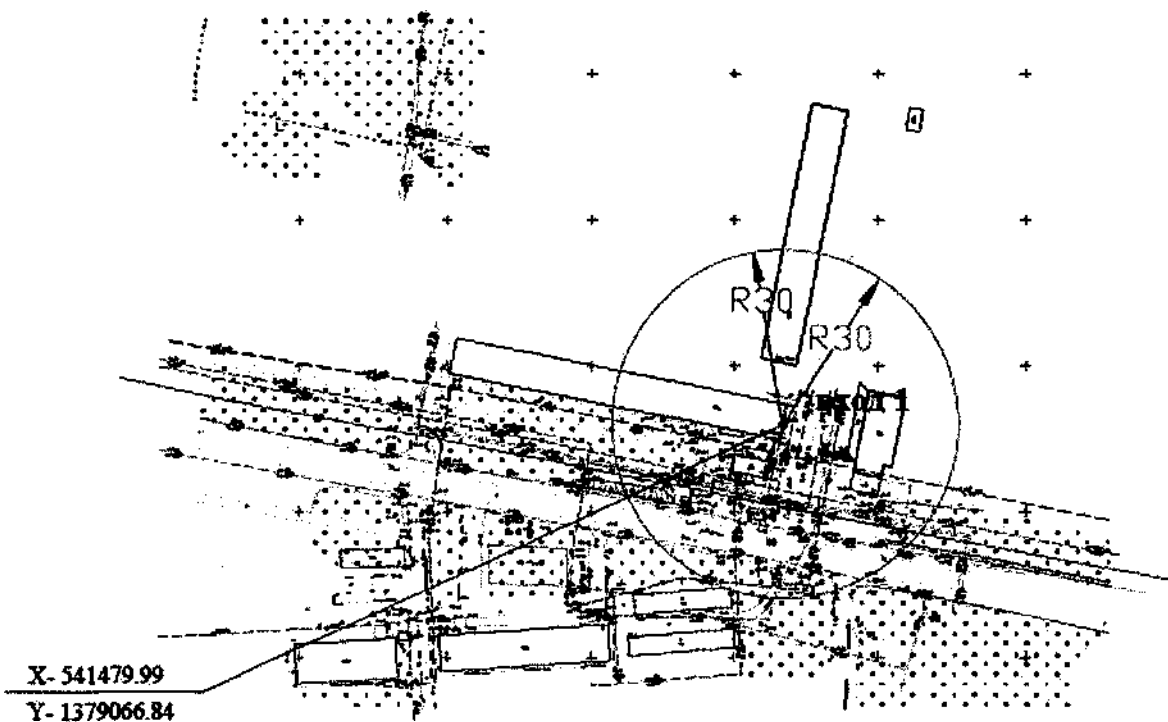

Приложение № 419  
к Перечню организаций и (или) объектов, на прилегающих территориях к которым не допускается розничная продажа алкогольной продукции на территории Тимашевского городского поселения Тимашевского района (в редакции постановления администрации муниципального образования Тимашевский район от 25.05.2023 № 468)

Условные обозначения	
<b>Вход 1</b>	Фиксированная (координатная) точка входа на обособленную территорию (X, Y)
<b>R</b>	Установленное минимальное расстояние до предприятий розничной торговли, осуществляющих розничную продажу алкогольной продукции
<b>R</b>	Установленное минимальное расстояние до предприятий общественного питания, осуществляющих розничную продажу алкогольной продукции

						Объект: ГБУЗ «Тимашевская ЦРБ» МЗ КК районная поликлиника
						Адрес: Тимашевский район, г. Тимашевск, мкр-н Индустриальный, 43
Изм.	Кол. уч.	Лист № док.	№	Подп.	Дата	
						Система координат МСК-23 Система высот Балтийская
Исп-тель		Полушкин А.Ю.В.				МБУ "Управление архитектуры и градостроительства"

### СХЕМА ГРАНИЦ

прилегающих к некоторым организациям и (или) объектам территорий, на которых не допускается розничная продажа алкогольной продукции и розничная продажа алкогольной продукции при оказании услуг общественного питания на территории Тимашевского городского поселения Тимашевского района

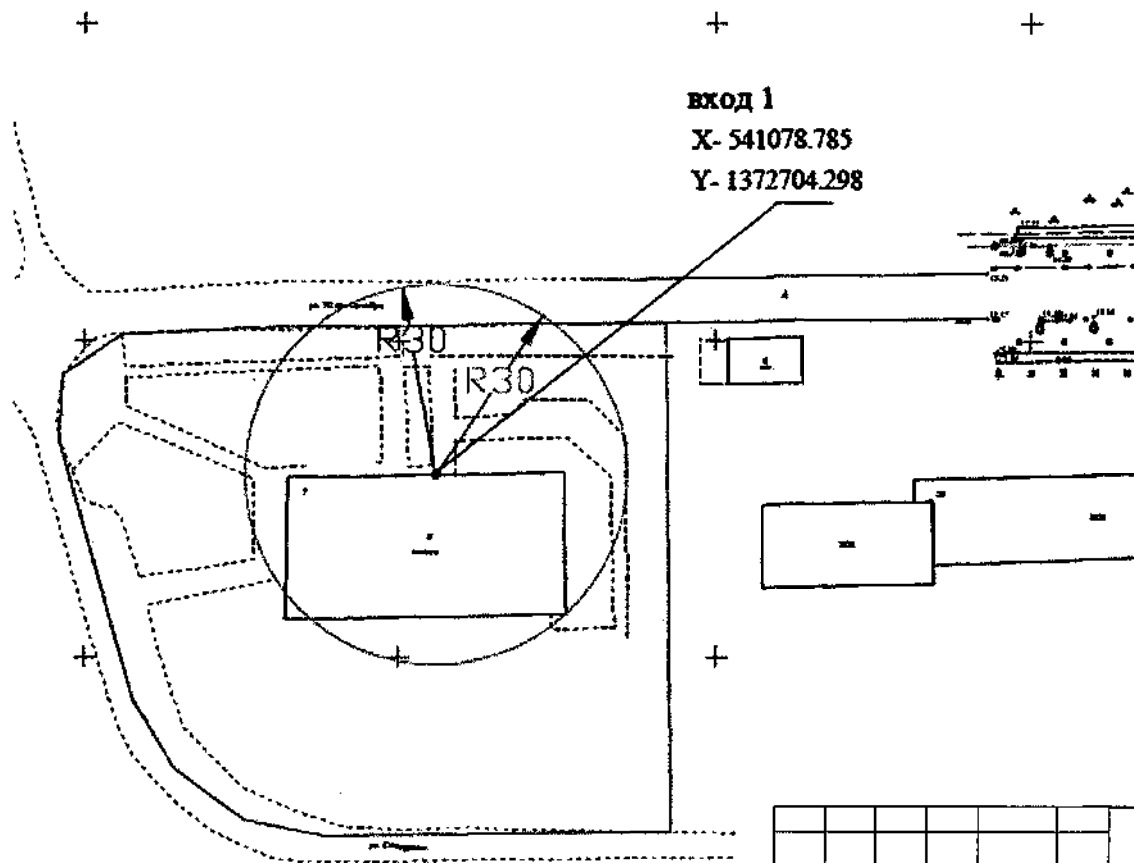

Приложение № 50  
к Перечню организаций и (или) объектов, на прилегающих территориях к которым не допускается розничная продажа алкогольной продукции на территории Тимашевского городского поселения Тимашевского района (в редакции постановления администрации муниципального образования Тимашевский район от 25.05.2023 № 768)

Условные обозначения	
Вход 1	Фиксированная (координатная) точка входа на обособленную территорию (X, Y)
R	Установленное минимальное расстояние до предприятий розничной торговли, осуществляющих розничную продажу алкогольной продукции
R	Установленное минимальное расстояние до предприятий общественного питания, осуществляющих розничную продажу алкогольной продукции

						Объект: ГБУЗ «Тимашевская ЦРБ» МЗ КК поликлиника пос. Садовод
						Адрес: Тимашевский район, г. Тимашевск, ул. 70 лет Октября, 7
Изм.	Кол.	Лист	№	Подп.	Дата	
	уч		док.			
Исп-тель	Полушкин					Система координат МСК-23
	а Ю.В.					Система высот Балтийская
						МБУ "Управление архитектуры и градостроительства"

### СХЕМА ГРАНИЦ

прилегающих к некоторым организациям и (или) объектам территорий, на которых не допускается розничная продажа алкогольной продукции и розничная продажа алкогольной продукции при оказании услуг общественного питания на территории Тимашевского городского поселения Тимашевского района

Приложение № 51  
к Перечню организаций и (или) объектов, на прилегающих территориях к которым не допускается розничная продажа алкогольной продукции на территории Тимашевского городского поселения Тимашевского района (в редакции постановления администрации муниципального образования Тимашевский район от 25.05.2023 № 468)

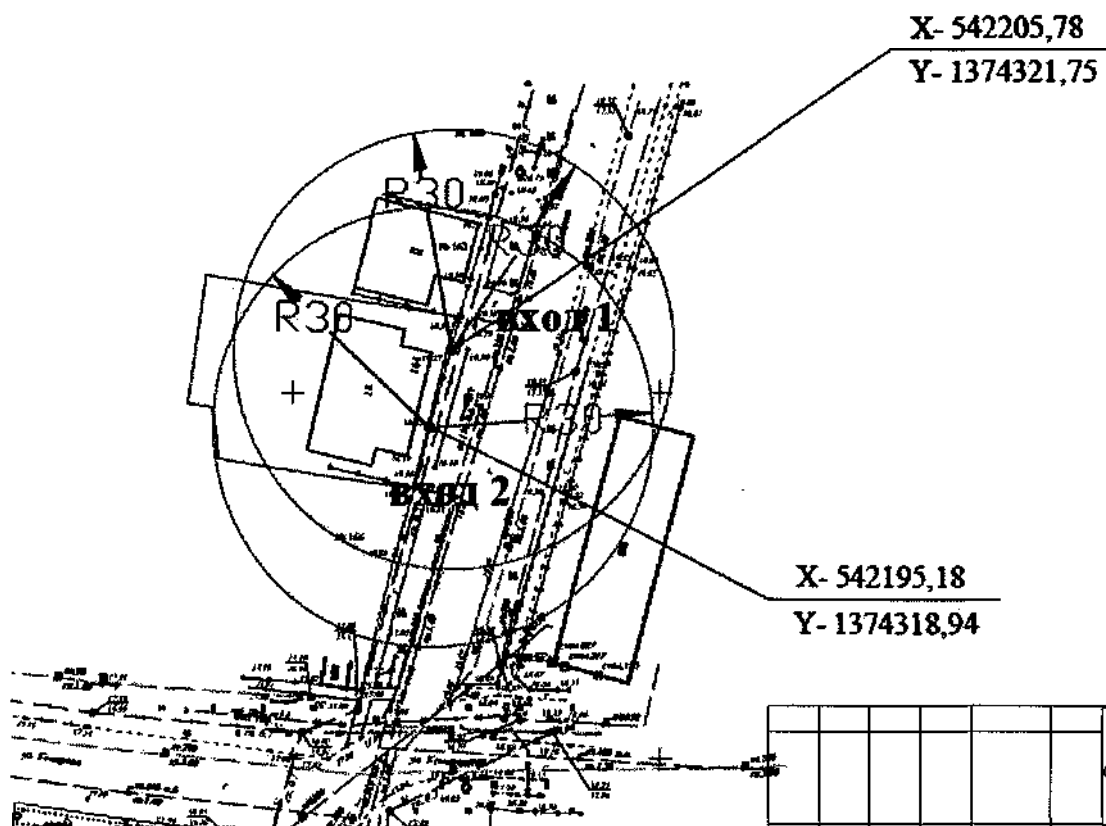

Условные обозначения	
Вход	Фиксированная (координатная) точка входа на обособленную территорию (X, Y)
R	Установленное минимальное расстояние до предприятий розничной торговли, осуществляющих розничную продажу алкогольной продукции
R	Установленное минимальное расстояние до предприятий общественного питания, осуществляющих розничную продажу алкогольной продукции

						Объект: Медицинский центр ИП Башта А.П.
						Адрес: Тимашевский район, г. Тимашевск, ул. Ленина, 164
Изм.	Кол. уч.	Лист	№ док.	Подп.	Дата	
Исп-тель	Полушкин а Ю.В.					Система координат МСК-23 Система высот Балтийская
						МБУ "Управление архитектуры и градостроительства"



### СХЕМА ГРАНИЦ

прилегающих к некоторым организациям и (или) объектам территорий, на которых не допускается розничная продажа алкогольной продукции и розничная продажа алкогольной продукции при оказании услуг общественного питания на территории Тимашевского городского поселения Тимашевского района

Приложение № 564  
к Перечню организаций и (или) объектов, на прилегающих территориях к которым не допускается розничная продажа алкогольной продукции на территории Тимашевского городского поселения Тимашевского района (в редакции постановления администрации муниципального образования Тимашевский район от 25.05.2023 № 768)

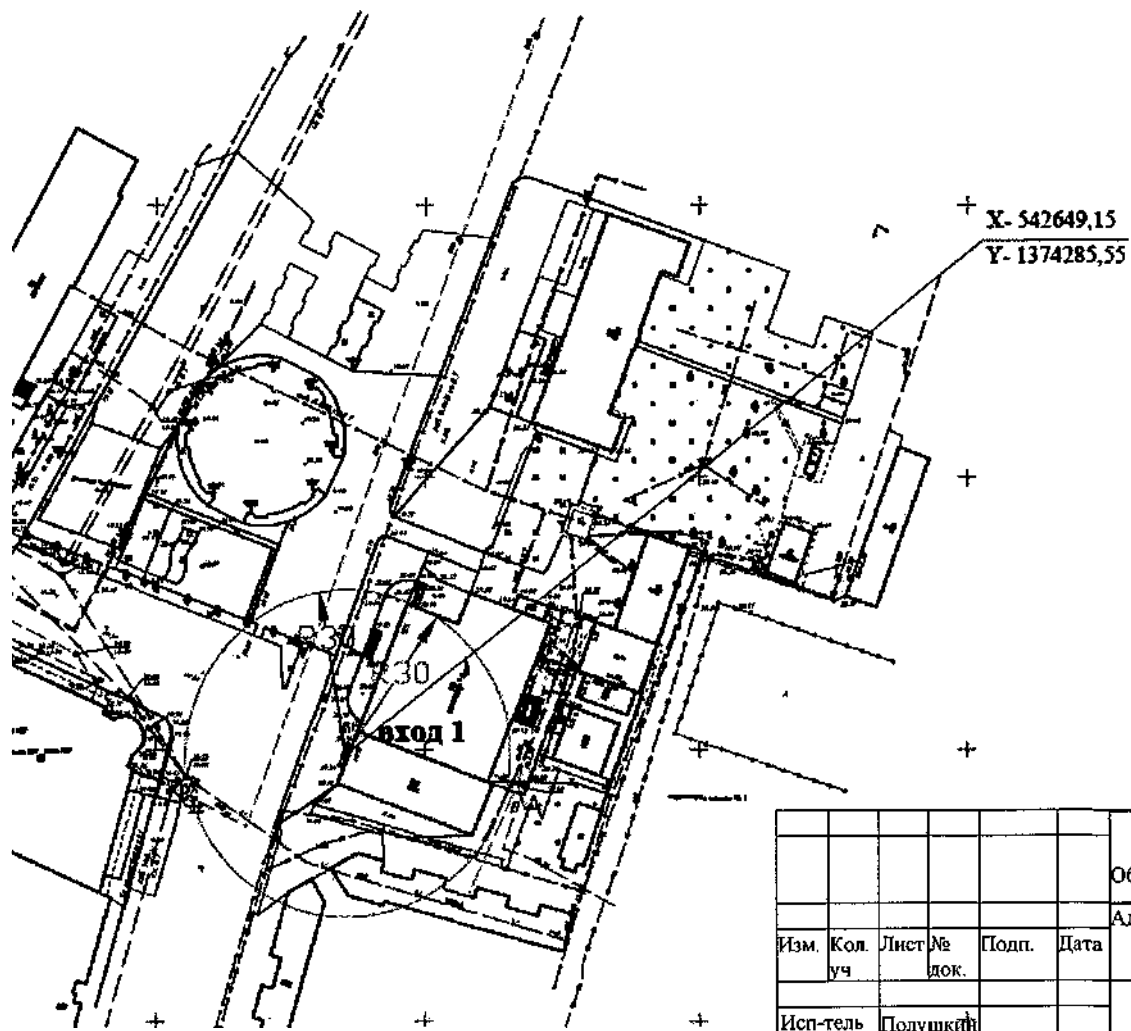

Условные обозначения	
Вход	Фиксированная (координатная) точка входа на обособленную территорию (X, Y)
(R)	Установленное минимальное расстояние до предприятий розничной торговли, осуществляющих розничную продажу алкогольной продукции
(R)	Установленное минимальное расстояние до предприятий общественного питания, осуществляющих розничную продажу алкогольной продукции

						Объект: ООО «Здоровье семьи»
						Адрес: Тимашевский район, г. Тимашевск, ул. Красная, 105 К
Изм.	Кол. уч.	Лист № док.	Подп.	Дата		
Исп-тель		Полушкин а Ю.В.				Система координат МСК-23 Система высот Балтийская
						МБУ "Управление архитектуры и градостроительства"

### СХЕМА ГРАНИЦ

прилегающих к некоторым организациям и (или) объектам территорий, на которых не допускается розничная продажа алкогольной продукции и розничная продажа алкогольной продукции при оказании услуг общественного питания на территории Тимашевского городского поселения Тимашевского района

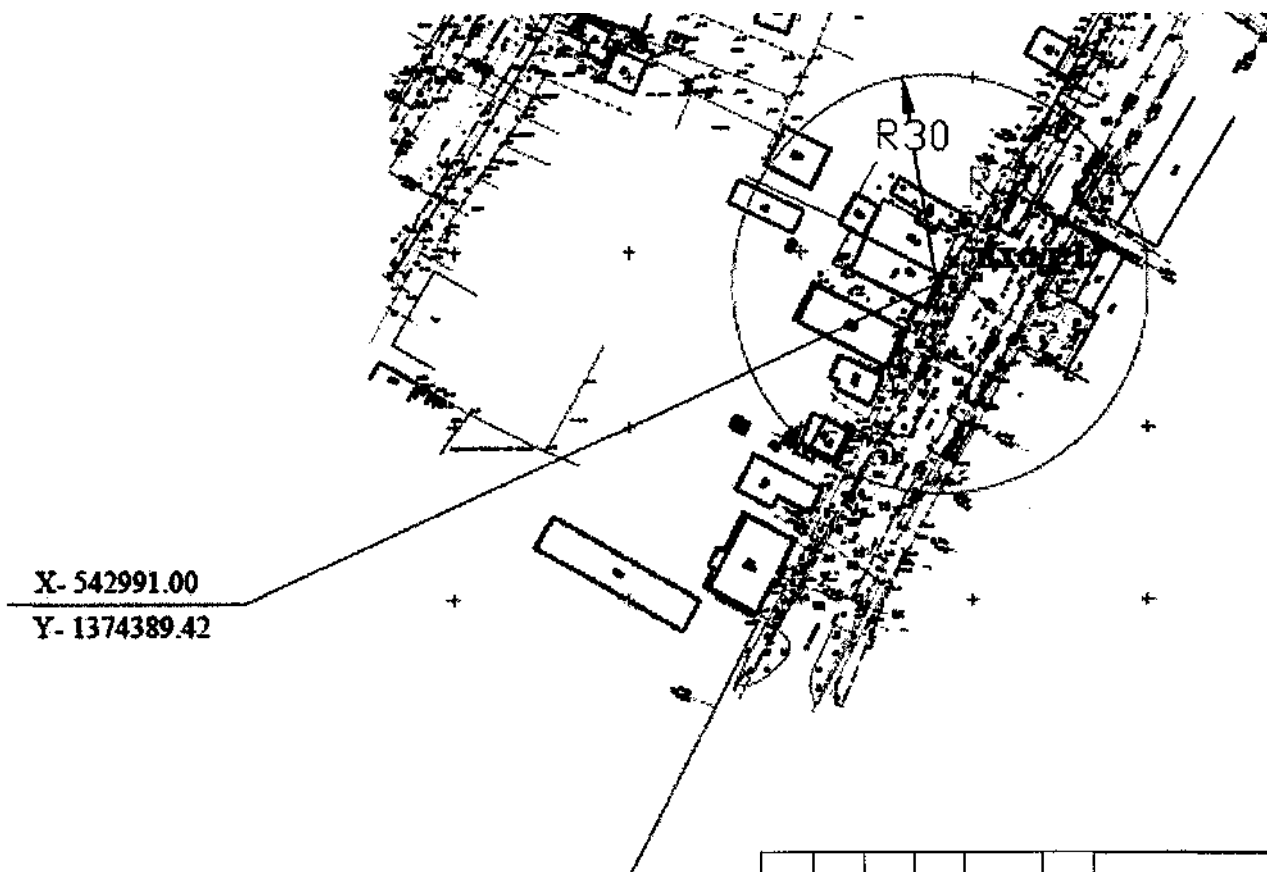

Приложение № 23  
к Перечню организаций и (или) объектов, на прилегающих территориях к которым не допускается розничная продажа алкогольной продукции на территории Тимашевского городского поселения Тимашевского района (в редакции постановления администрации муниципального образования Тимашевский район от 25.05.2023 № 768.)

Условные обозначения	
Вход	Фиксированная (координатная) точка входа на обособленную территорию (X, Y)
R	Установленное минимальное расстояние до предприятий розничной торговли, осуществляющих розничную продажу алкогольной продукции
R	Установленное минимальное расстояние до предприятий общественного питания, осуществляющих розничную продажу алкогольной продукции

						Объект: ООО «Семейный доктор»
						Адрес: Тимашевский район, г. Тимашевск, ул. Красная, 84
Изм.	Кол.	Лист	№	Подп.	Дата	
	уч		док.			
Исп-тель		Полушкин				Система координат МСК-23 Система высот Балтийская
		а Ю.В.				МБУ "Управление архитектуры и градостроительства"

**СХЕМА ГРАНИЦ**

прилегающих к некоторым организациям и (или) объектам территорий, на которых не допускается розничная продажа алкогольной продукции и розничная продажа алкогольной продукции при оказании услуг общественного питания на территории Тимашевского городского поселения Тимашевского района

Приложение № 54  
к Перечню организаций и (или) объектов, на прилегающих территориях к которым не допускается розничная продажа алкогольной продукции на территории Тимашевского городского поселения Тимашевского района (в редакции постановления администрации муниципального образования Тимашевский район от 25.05.2023 № 468)



Условные обозначения	
<b>Вход</b>	Фиксированная (координатная) точка входа на обособленную территорию (X, Y)
R	Установленное минимальное расстояние до предприятий розничной торговли, осуществляющих розничную продажу алкогольной продукции
R	Установленное минимальное расстояние до предприятий общественного питания, осуществляющих розничную продажу алкогольной продукции

						Объект: Бюро №48 – филиал ФКУ «ГБ МСЭ по Краснодарскому краю»
						Адрес: Тимашевский район, г. Тимашевск, ул. Ленина, 145
Изм.	Кол. уч	Лист № док.	Подп.	Дата		
Исп-тель		Полушкин а Ю.В.				Система координат МСК-23 Система высот Балтийская
						МБУ "Управление архитектуры и градостроительства"

**СХЕМА ГРАНИЦ**

прилегающих к некоторым организациям и (или) объектам территорий, на которых не допускается розничная продажа алкогольной продукции и розничная продажа алкогольной продукции при оказании услуг общественного питания на территории Тимашевского городского поселения Тимашевского района

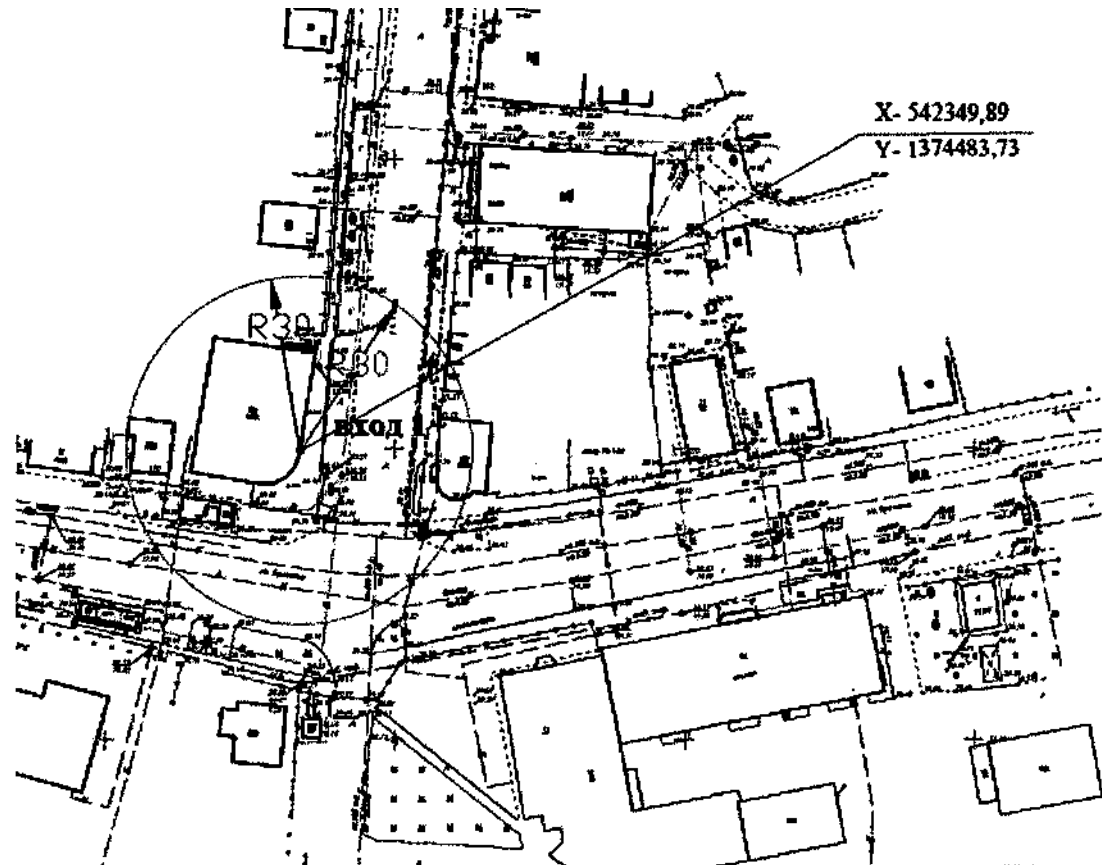

Приложение № 55  
к Перечню организаций и (или) объектов, на прилегающих территориях к которым не допускается розничная продажа алкогольной продукции на территории Тимашевского городского поселения Тимашевского района  
(в редакции постановления администрации муниципального образования Тимашевский район от 25.05.2023 № 368)

Условные обозначения	
Вход	Фиксированная (координатная) точка входа на обособленную территорию (X, Y)
R	Установленное минимальное расстояние до предприятий розничной торговли, осуществляющих розничную продажу алкогольной продукции
R	Установленное минимальное расстояние до предприятий общественного питания, осуществляющих розничную продажу алкогольной продукции

						Объект: ООО «Центр диагностики Томоград»
						Адрес: Тимашевский район, г. Тимашевск, ул. Братская, 150.
Изм.	Кол.	Лист	№	Подп.	Дата	
	уч		док.			
Исп-тель		Полушкин				Система координат МСК-23 Система высот Балтийская
		а Ю.В.				МБУ "Управление архитектуры и градостроительства"

**СХЕМА ГРАНИЦ**

прилегающих к некоторым организациям и (или) объектам территорий, на которых не допускается розничная продажа алкогольной продукции и розничная продажа алкогольной продукции при оказании услуг общественного питания на территории Тимашевского городского поселения Тимашевского района

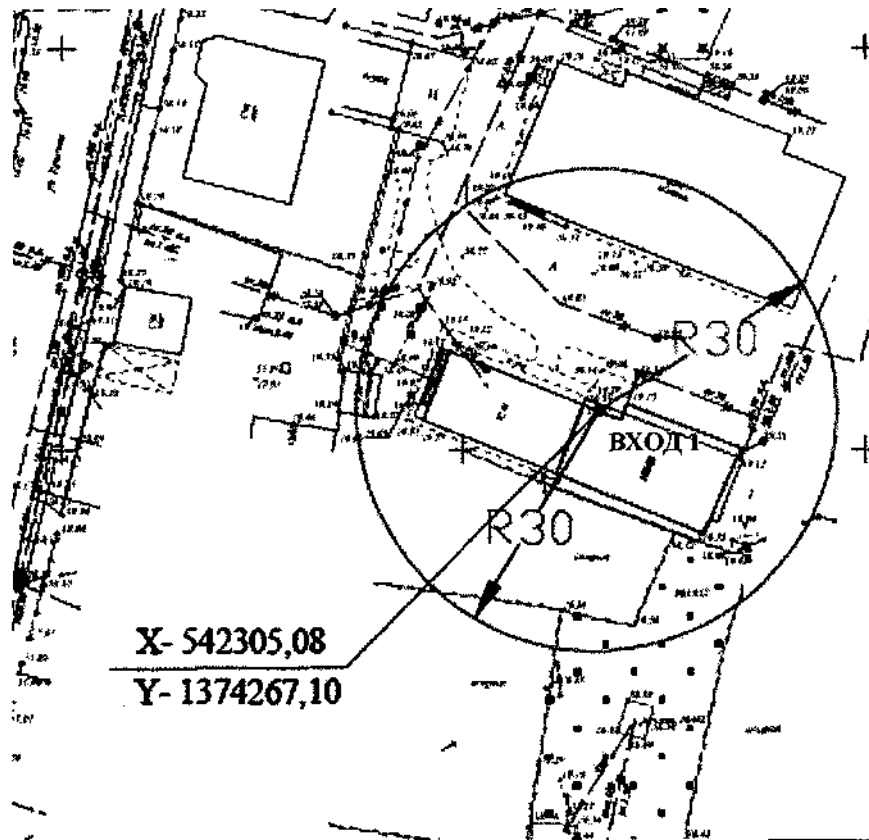

Приложение № 56  
к Перечню организаций и (или) объектов, на прилегающих территориях к которым не допускается розничная продажа алкогольной продукции на территории Тимашевского городского поселения Тимашевского района (в редакции постановления администрации муниципального образования Тимашевский район от 25.05.2023 № 468)

Условные обозначения	
<b>Вход</b>	Фиксированная (координатная) точка входа на обособленную территорию (X, Y)
<b>R</b>	Установленное минимальное расстояние до предприятий розничной торговли, осуществляющих розничную продажу алкогольной продукции
<b>R</b>	Установленное минимальное расстояние до предприятий общественного питания, осуществляющих розничную продажу алкогольной продукции

						Объект: Диагностический центр «Нефрос»
						Адрес: Тимашевский район, г. Тимашевск, ул. Братская, 131 Б
Изм.	Кол. уч.	Лист	№ док.	Подп.	Дата	
Исп-тель		Полушкин а Ю.В.				Система координат МСК-23 Система высот Балтийская
						МБУ "Управление архитектуры и градостроительства"

### СХЕМА ГРАНИЦ

прилегающих к некоторым организациям и (или) объектам территорий, на которых не допускается розничная продажа алкогольной продукции и розничная продажа алкогольной продукции при оказании услуг общественного питания на территории Тимашевского городского поселения Тимашевского района

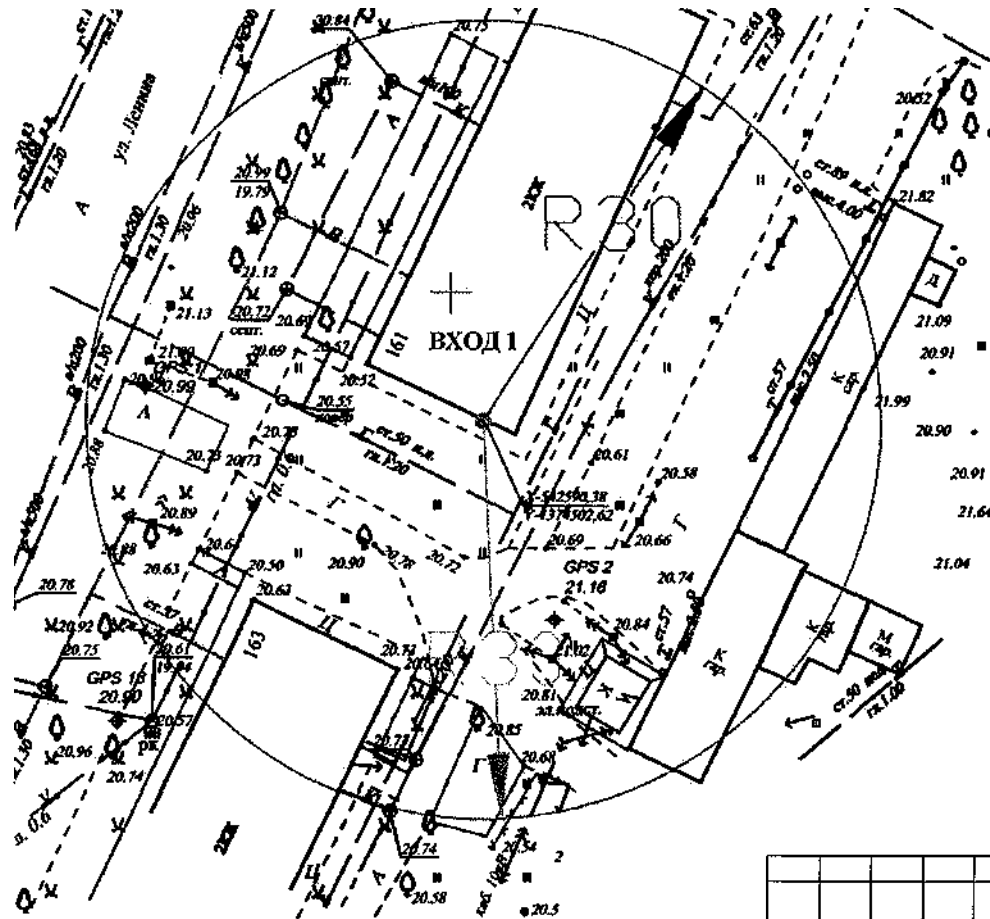

Приложение № 57  
к Перечню организаций и (или) объектов, на прилегающих территориях к которым не допускается розничная продажа алкогольной продукции на территории Тимашевского городского поселения Тимашевского района (в редакции постановления администрации муниципального образования Тимашевский район от 25.05.2023 № 468)

Условные обозначения	
Вход 1	Фиксированная (координатная) точка входа на обособленную территорию (X, Y)
R	Установленное минимальное расстояние до предприятий розничной торговли, осуществляющих розничную продажу алкогольной продукции
R	Установленное минимальное расстояние до предприятий общественного питания, осуществляющих розничную продажу алкогольной продукции

					Объект: Медицинская клиника «Medison»
					Адрес: Тимашевский район, г. Тимашевск, ул. Ленина, 161
Изм.	Кол. уч.	Лист № док.	Подп.	Дата	
Исп-тель	Полушкин а Ю.В.				Система координат МСК-23 Система высот Балтийская
					МБУ "Управление архитектуры и градостроительства"

### СХЕМА ГРАНИЦ

прилегающих к некоторым организациям и (или) объектам территорий, на которых не допускается розничная продажа алкогольной продукции и розничная продажа алкогольной продукции при оказании услуг общественного питания на территории Тимашевского городского поселения Тимашевского района

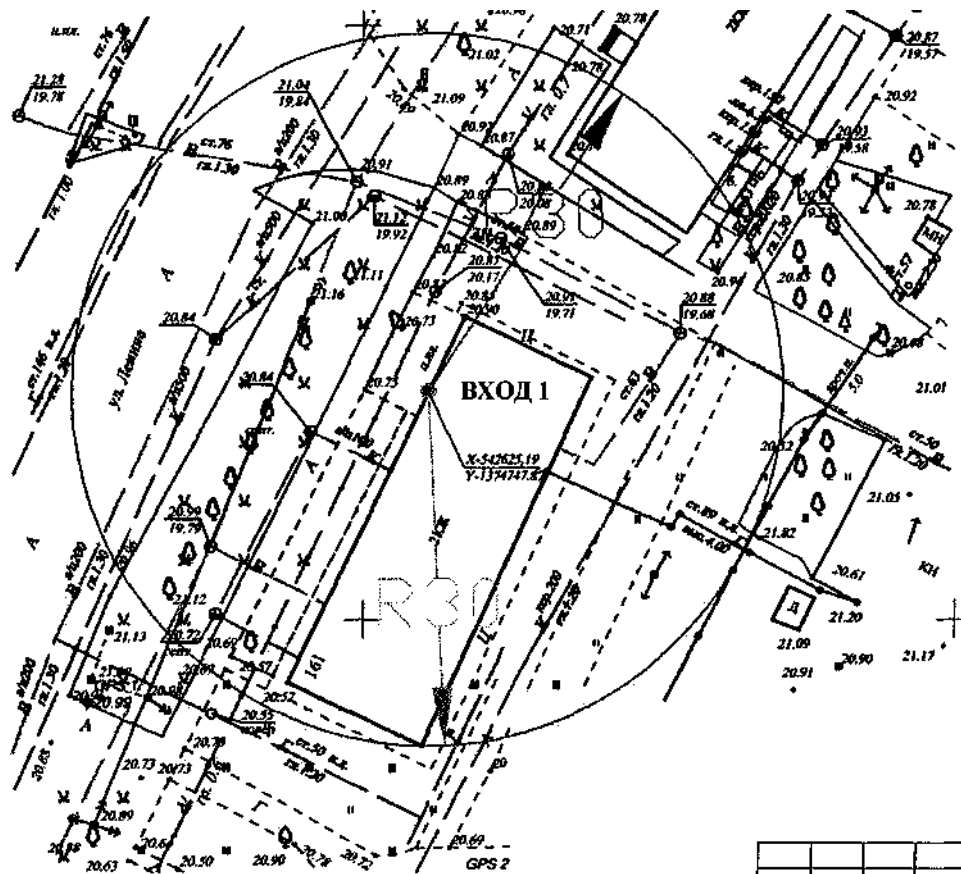

Приложение № 58  
к Перечню организаций и (или) объектов, на прилегающих территориях к которым не допускается розничная продажа алкогольной продукции на территории Тимашевского городского поселения Тимашевского района (в редакции постановления администрации муниципального образования Тимашевский район от 25.05.2023 № 768);

Условные обозначения	
Вход 1	Фиксированная (координатная) точка входа на обособленную территорию (X, Y)
R	Установленное минимальное расстояние до предприятий розничной торговли, осуществляющих розничную продажу алкогольной продукции
R	Установленное минимальное расстояние до предприятий общественного питания, осуществляющих розничную продажу алкогольной продукции

						Объект: Медицинский кабинет, ИП Амирова К.З.
						Адрес: Тимашевский район, г. Тимашевск, ул. Ленина, 161
Изм.	Кол.	Лист	№	Подп.	Дата	
	уч		док.			
Исп-тель	Полушкин					Система координат МСК-23
	а Ю.В.					Система высот Балтийская
						МБУ "Управление архитектуры и градостроительства"

### СХЕМА ГРАНИЦ

прилегающих к некоторым организациям и (или) объектам территорий, на которых не допускается розничная продажа алкогольной продукции и розничная продажа алкогольной продукции при оказании услуг общественного питания на территории Тимашевского городского поселения Тимашевского района

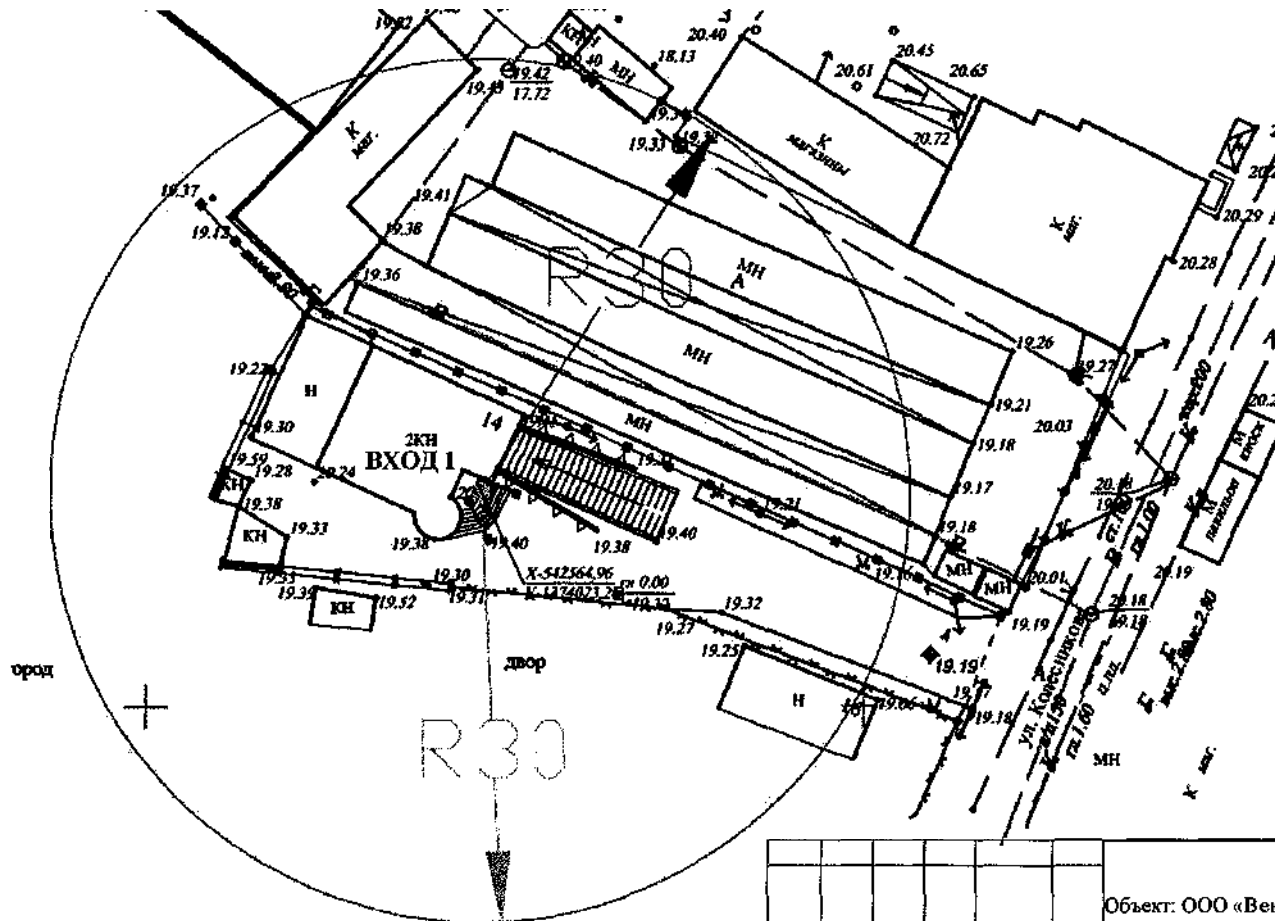

Приложение № 59  
к Перечню организаций и (или) объектов, на прилегающих территориях к которым не допускается розничная продажа алкогольной продукции на территории Тимашевского городского поселения Тимашевского района  
(в редакции постановления администрации муниципального образования Тимашевский район от 25.05.2023 № 768)

Условные обозначения	
Вход I	Фиксированная (координатная) точка входа на обособленную территорию (X, Y)
R	Установленное минимальное расстояние до предприятий розничной торговли, осуществляющих розничную продажу алкогольной продукции
R	Установленное минимальное расстояние до предприятий общественного питания, осуществляющих розничную продажу алкогольной продукции

					Объект: ООО «Век»
					Адрес: Тимашевский район, г. Тимашевск, ул. Колесникова, 14
Изм.	Кол. уч.	Лист № док.	Подп.	Дата	
Исп-тель		Полушкин а Ю.В.			Система координат МСК-23 Система высот Балтийская
					МБУ "Управление архитектуры и градостроительства"



**СХЕМА ГРАНИЦ**

прилегающих к некоторым организациям и (или) объектам территорий, на которых не допускается розничная продажа алкогольной продукции и розничная продажа алкогольной продукции при оказании услуг общественного питания на территории Тимашевского городского поселения Тимашевского района

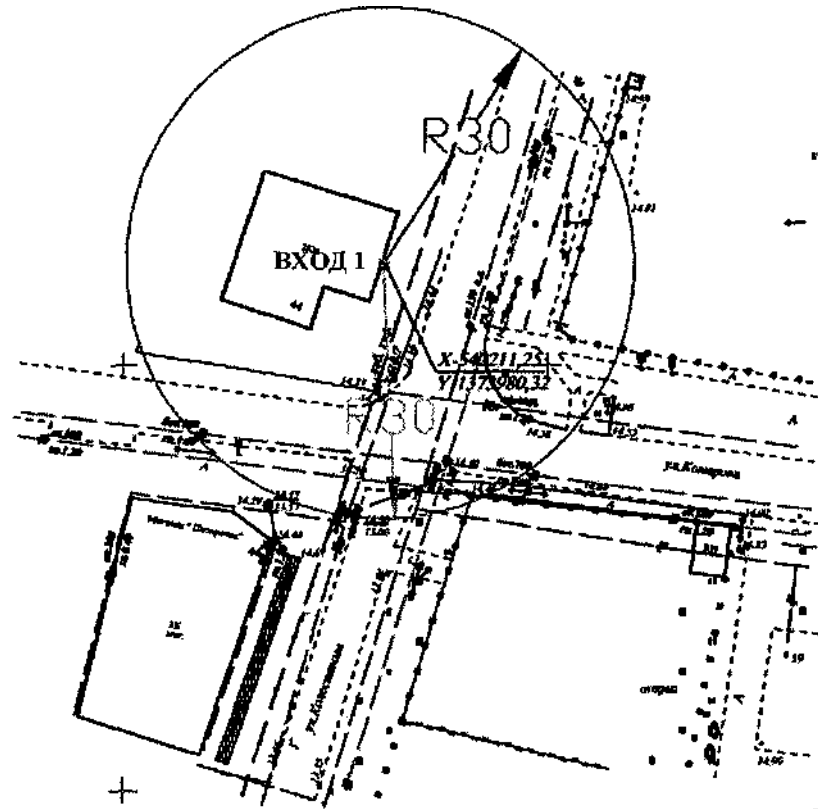

Приложение № 60  
к Перечню организаций и (или) объектов, на прилегающих территориях к которым не допускается розничная продажа алкогольной продукции на территории Тимашевского городского поселения Тимашевского района (в редакции постановления администрации муниципального образования Тимашевский район от 25.05.2023 № 768)

Условные обозначения	
<b>Вход 1</b>	Фиксированная (координатная) точка входа на обособленную территорию (X, Y)
<b>R</b>	Установленное минимальное расстояние до предприятий розничной торговли, осуществляющих розничную продажу алкогольной продукции
<b>R</b>	Установленное минимальное расстояние до предприятий общественного питания, осуществляющих розничную продажу алкогольной продукции

						Объект: Стоматология, ИП Карапетян В.Н.
						Адрес: Тимашевский район, г. Тимашевск, ул. Комарова, 44
Изм.	Кол. уч.	Лист № док.	Подп.	Дата		
Исп-тель		Полушкин а Ю.В.			Система координат МСК-23 Система высот Балтийская	МБУ "Управление архитектуры и градостроительства"

### СХЕМА ГРАНИЦ

прилегающих к некоторым организациям и (или) объектам территорий, на которых не допускается розничная продажа алкогольной продукции и розничная продажа алкогольной продукции при оказании услуг общественного питания на территории Тимашевского городского поселения Тимашевского района

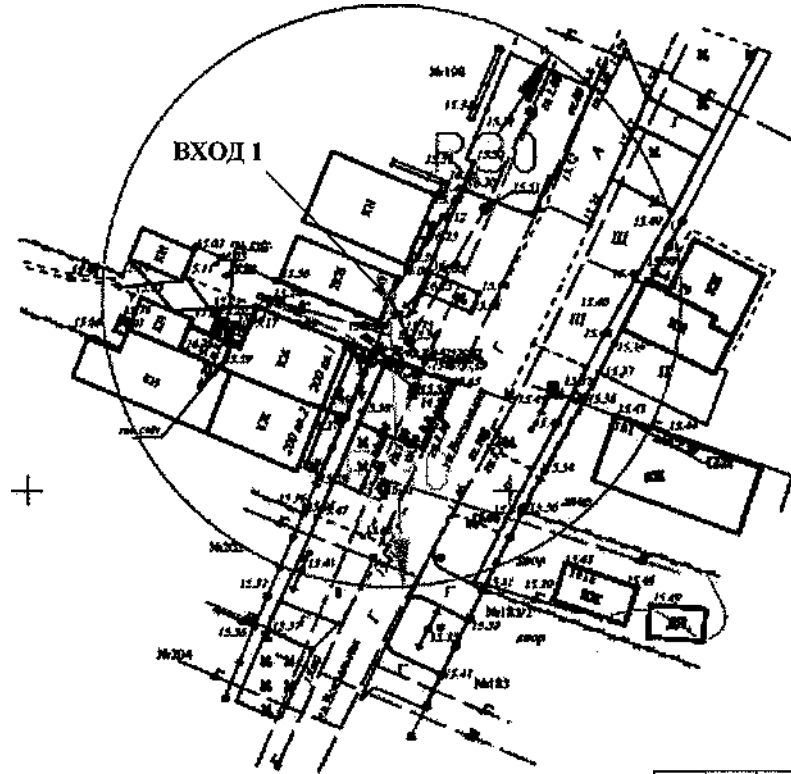

Приложение № 61  
к Перечню организаций и (или) объектов, на прилегающих территориях к которым не допускается розничная продажа алкогольной продукции на территории Тимашевского городского поселения Тимашевского района (в редакции постановления администрации муниципального образования Тимашевский район от 15.05.2023 № 168)

Условные обозначения	
Вход I	Фиксированная (координатная) точка входа на обособленную территорию (X, Y)
R	Установленное минимальное расстояние до предприятий розничной торговли, осуществляющих розничную продажу алкогольной продукции
R	Установленное минимальное расстояние до предприятий общественного питания, осуществляющих розничную продажу алкогольной продукции

						Объект: Стоматология, ИП Ямраж А.А.
						Адрес: Тимашевский район, г. Тимашевск, ул. Вокзальная, 198
Изм.	Кол.	Лист	№	Подп.	Дата	
	уч		док.			
Исп-тель	Полушкин					Система координат МСК-23
	а Ю.В.					Система высот Балтийская
						МБУ "Управление архитектуры и градостроительства"

СХЕМА ГРАНИЦ

прилегающих к некоторым организациям и (или) объектам территорий, на которых не допускается розничная продажа алкогольной продукции и розничная продажа алкогольной продукции при оказании услуг общественного питания на территории Тимашевского городского поселения Тимашевского района

Приложение № 66  
к Перечню организаций и (или) объектов, на прилегающих территориях к которым не допускается розничная продажа алкогольной продукции на территории Тимашевского городского поселения Тимашевского района (в редакции постановления администрации муниципального образования Тимашевский район от 25.05.2023 № 768)

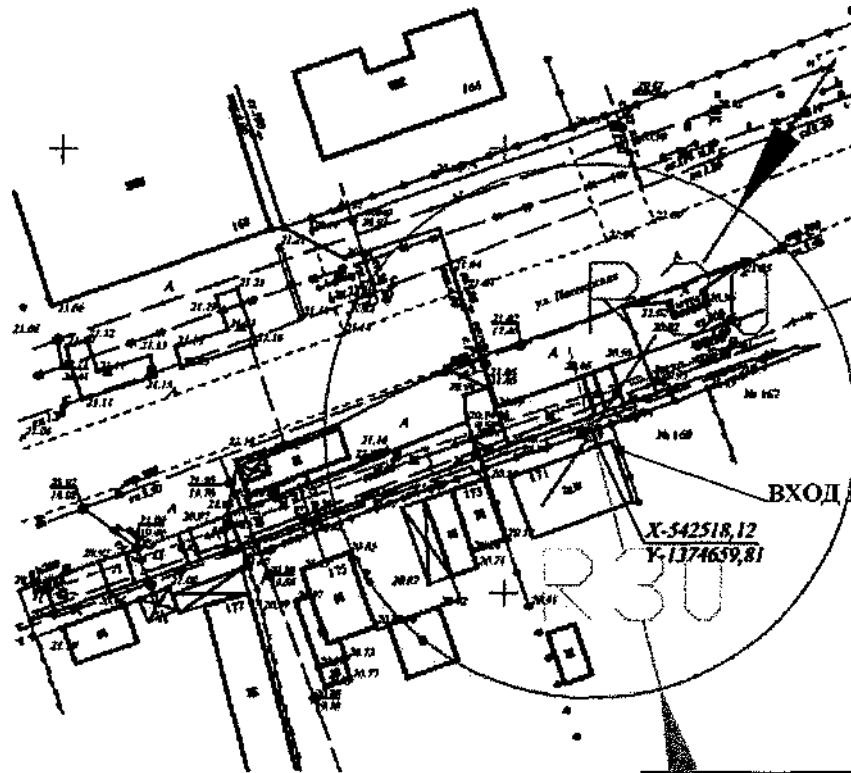

Условные обозначения	
Вход 1	Фиксированная (координатная) точка входа на обособленную территорию (X, Y)
R	Установленное минимальное расстояние до предприятий розничной торговли, осуществляющих розничную продажу алкогольной продукции
R	Установленное минимальное расстояние до предприятий общественного питания, осуществляющих розничную продажу алкогольной продукции

						Объект: Медицинский кабинет, ИП Лысак А.А.
						Адрес: Тимашевский район, г. Тимашевск, ул. Пионерская, 171
Изм.	Кол. уч	Лист	№ док.	Подп.	Дата	
Исп-тель		Полушкин а Ю.В.				Система координат МСК-23 Система высот Балтийская
						МБУ "Управление архитектуры и градостроительства"

### СХЕМА ГРАНИЦ

прилегающих к некоторым организациям и (или) объектам территорий, на которых не допускается розничная продажа алкогольной продукции и розничная продажа алкогольной продукции при оказании услуг общественного питания на территории Тимашевского городского поселения Тимашевского района

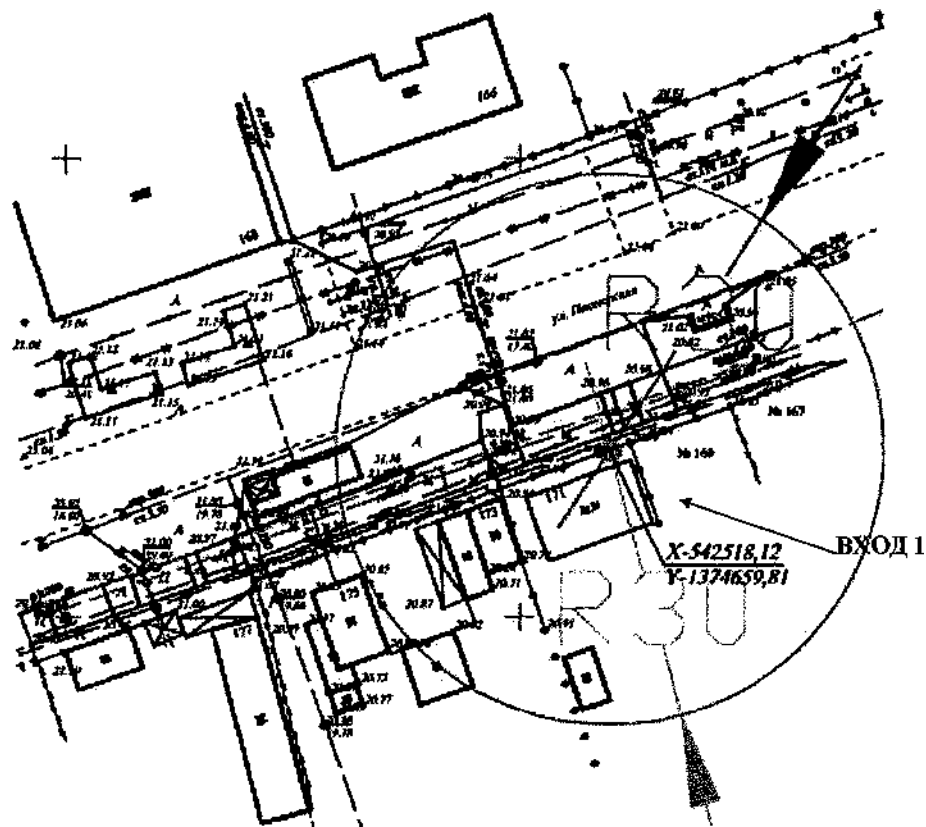

Приложение № 63  
к Перечню организаций и (или) объектов, на прилегающих территориях к которым не допускается розничная продажа алкогольной продукции на территории Тимашевского городского поселения Тимашевского района (в редакции постановления администрации муниципального образования Тимашевский район от 25.05.2023 № 468),

Условные обозначения	
Вход 1	Фиксированная (координатная) точка входа на обособленную территорию (X, Y)
R	Установленное минимальное расстояние до предприятий розничной торговли, осуществляющих розничную продажу алкогольной продукции
R	Установленное минимальное расстояние до предприятий общественного питания, осуществляющих розничную продажу алкогольной продукции

						Объект: Стоматология, ИП Хроменко Л.И.
						Адрес: Тимашевский район, г. Тимашевск, ул. Пионерская, 171
Изм.	Кол. уч.	Лист	№ док.	Подп.	Дата	
Исп-тель		Попушкин				Система координат МСК-23 Система высот Балтийская
		а Ю.В.				МБУ "Управление архитектуры и градостроительства"

### СХЕМА ГРАНИЦ

прилегающих к некоторым организациям и (или) объектам территорий, на которых не допускается розничная продажа алкогольной продукции и розничная продажа алкогольной продукции при оказании услуг общественного питания на территории Тимашевского городского поселения Тимашевского района

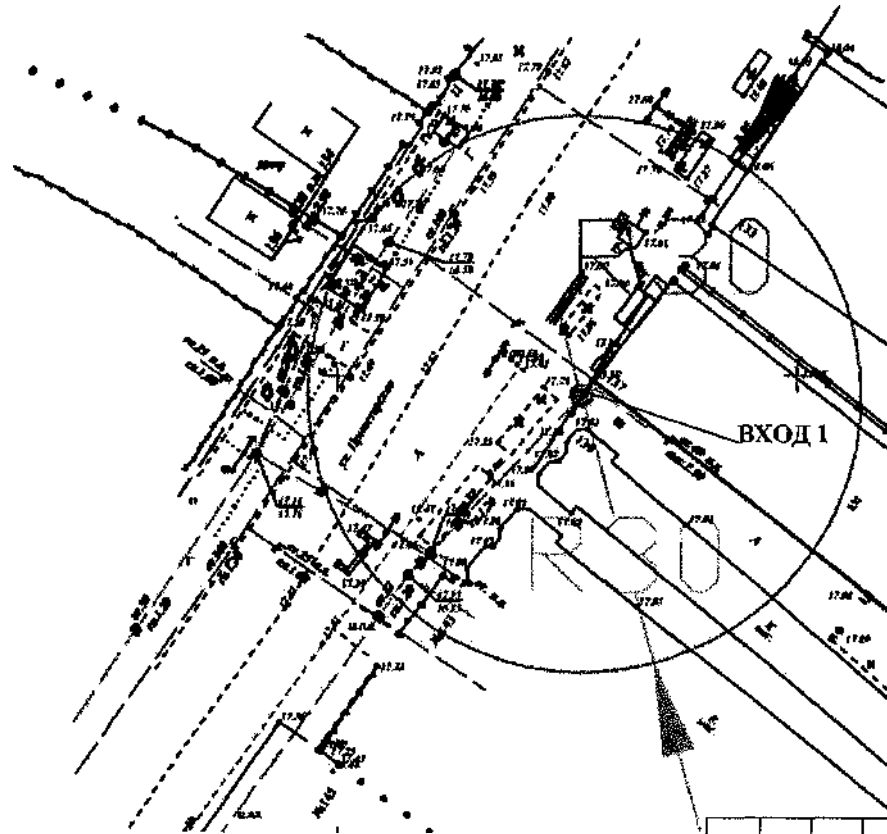

Приложение № 64  
к Перечню организаций и (или) объектов, на прилегающих территориях к которым не допускается розничная продажа алкогольной продукции на территории Тимашевского городского поселения Тимашевского района (в редакции постановления администрации муниципального образования Тимашевский район от 25.05.2023 № 768)

Условные обозначения	
Вход 1	Фиксированная (координатная) точка входа на обособленную территорию (X, Y)
R	Установленное минимальное расстояние до предприятий розничной торговли, осуществляющих розничную продажу алкогольной продукции
R	Установленное минимальное расстояние до предприятий общественного питания, осуществляющих розничную продажу алкогольной продукции

						Объект: Медицинский центр Здоровья
						Адрес: Тимашевский район, г. Тимашевск, ул. Пролетарская, 137
Изм.	Кол. уч	Лист № док.	Подп.	Дата		
Исп-тель		Полушкин а Ю.В.				Система координат МСК-23 Система высот Балтийская
						МБУ "Управление архитектуры и градостроительства"

**СХЕМА ГРАНИЦ**

прилегающих к некоторым организациям и (или) объектам территорий, на которых не допускается розничная продажа алкогольной продукции и розничная продажа алкогольной продукции при оказании услуг общественного питания на территории Тимашевского городского поселения Тимашевского района

Приложение № 135  
к Перечню организаций и (или) объектов, на прилегающих территориях к которым не допускается розничная продажа алкогольной продукции на территории Тимашевского городского поселения Тимашевского района (в редакции постановления администрации муниципального образования Тимашевский район от 15.05.2023 № 768)

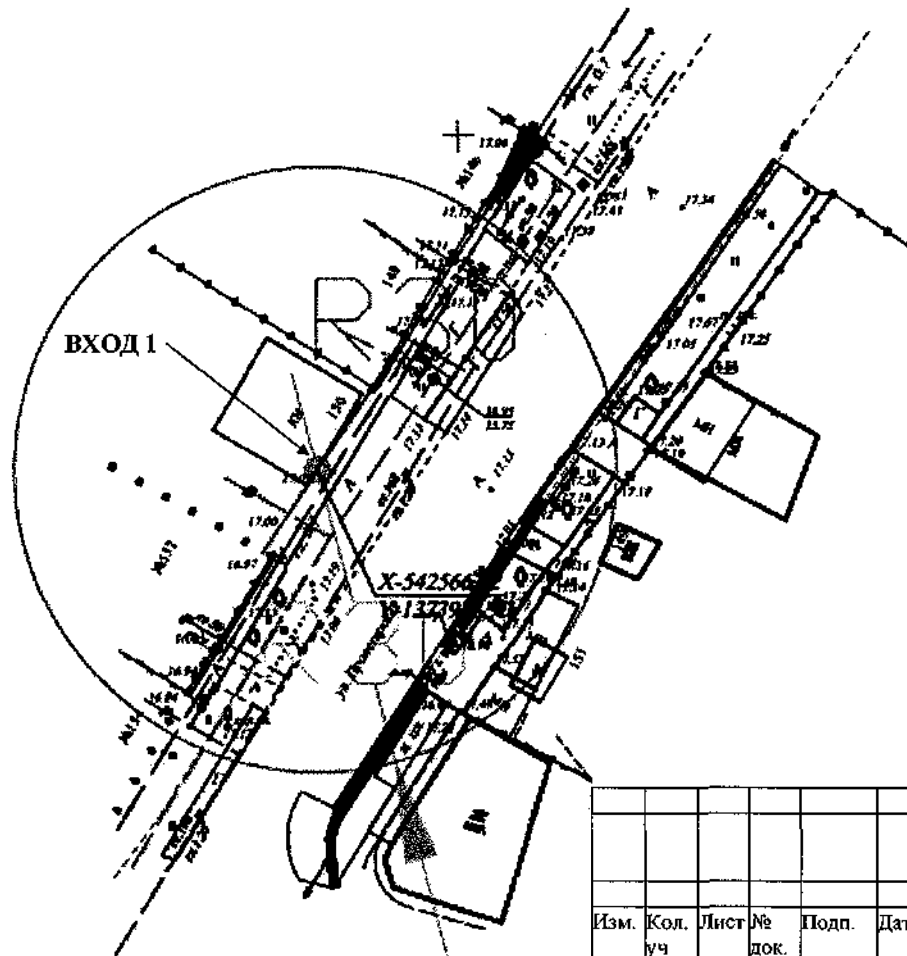

Условные обозначения	
Вход 1	Фиксированная (координатная) точка входа на обособленную территорию (X, Y)
R	Установленное минимальное расстояние до предприятий розничной торговли, осуществляющих розничную продажу алкогольной продукции
R	Установленное минимальное расстояние до предприятий общественного питания, осуществляющих розничную продажу алкогольной продукции

						Объект: ООО «КДЛ Домодедово-тест»
						Адрес: Тимашевский район, г. Тимашевск, ул. Пролетарская, 150
Изм.	Кол. уч.	Лист	№ док.	Подп.	Дата	
						Система координат МСК-23 Система высот Балтийская
Исп-тель	Полушкин а Ю.В.					МБУ "Управление архитектуры и градостроительства"

**СХЕМА ГРАНИЦ**

прилегающих к некоторым организациям и (или) объектам территорий, на которых не допускается розничная продажа алкогольной продукции и розничная продажа алкогольной продукции при оказании услуг общественного питания на территории Тимашевского городского поселения Тимашевского района

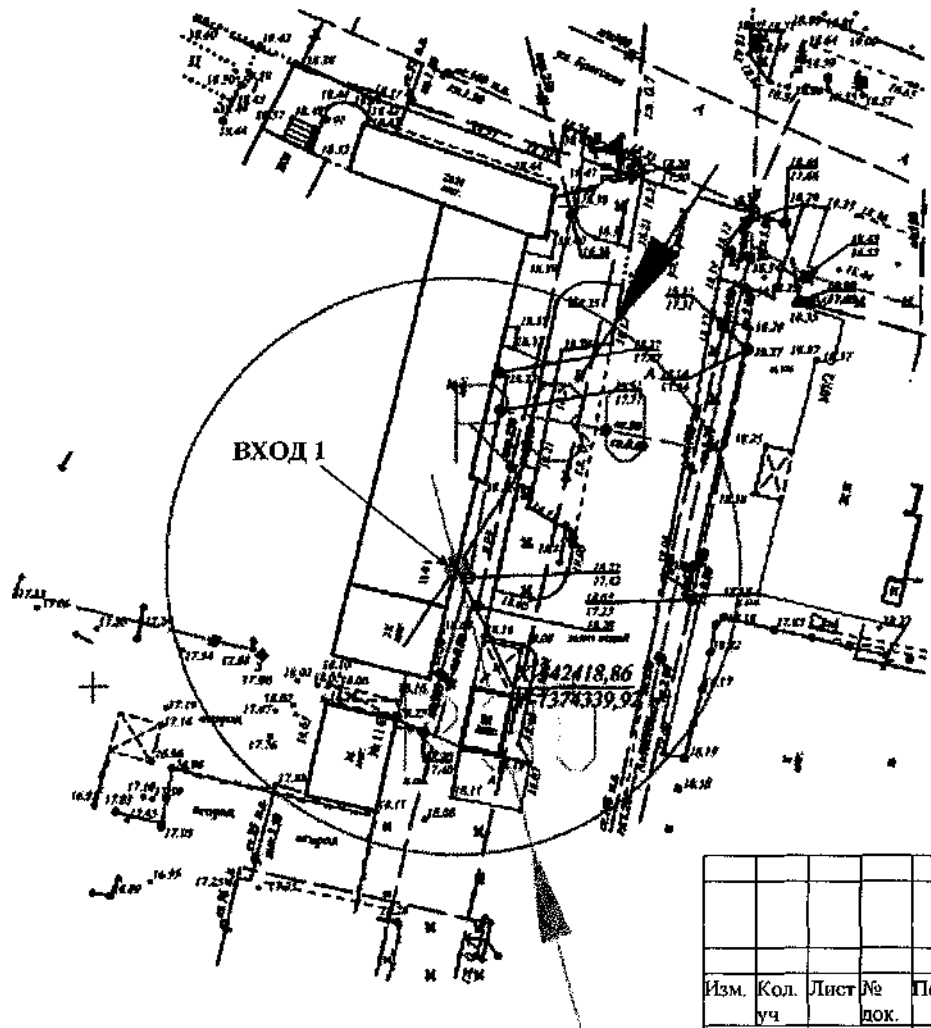

Приложение № 66  
к Перечню организаций и (или) объектов, на прилегающих территориях к которым не допускается розничная продажа алкогольной продукции на территории Тимашевского городского поселения Тимашевского района (в редакции постановления администрации муниципального образования Тимашевский район от 25.05.2023 № 468)

Условные обозначения	
Вход 1	Фиксированная (координатная) точка входа на обособленную территорию (X, Y)
R	Установленное минимальное расстояние до предприятий розничной торговли, осуществляющих розничную продажу алкогольной продукции
R	Установленное минимальное расстояние до предприятий общественного питания, осуществляющих розничную продажу алкогольной продукции

						Объект: ООО «Гемотест ЮГ»
						Адрес: Тимашевский район, г. Тимашевск, ул. Красная, 114/1
Изм.	Кол. уч.	Лист № док.	№	Подп.	Дата	
Исп-тель		Полушкин а Ю.В.				Система координат МСК-23 Система высот Балтийская
						МБУ "Управление архитектуры и градостроительства"

### СХЕМА ГРАНИЦ

прилегающих к некоторым организациям и (или) объектам территорий, на которых не допускается розничная продажа алкогольной продукции и розничная продажа алкогольной продукции при оказании услуг общественного питания на территории Тимашевского городского поселения Тимашевского района

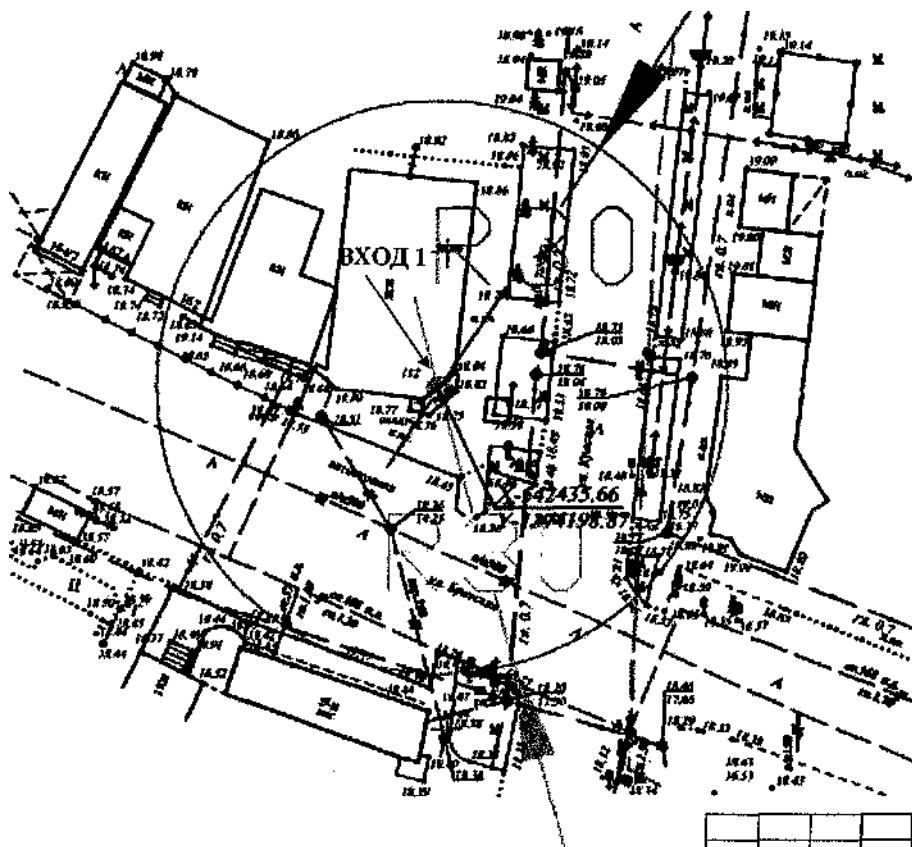

Приложение № 64  
к Перечню организаций и (или) объектов, на прилегающих территориях к которым не допускается розничная продажа алкогольной продукции на территории Тимашевского городского поселения Тимашевского района (в редакции постановления администрации муниципального образования Тимашевский район от 25.05.2023 № 768)

Условные обозначения	
Вход 1	Фиксированная (координатная) точка входа на обособленную территорию (X, Y)
R	Установленное минимальное расстояние до предприятий розничной торговли, осуществляющих розничную продажу алкогольной продукции
R	Установленное минимальное расстояние до предприятий общественного питания, осуществляющих розничную продажу алкогольной продукции

						Объект: ООО «Диагностический центр «Олимп»
						Адрес: Тимашевский район, г. Тимашевск, ул. Красная, 112
Изм.	Кол. уч.	Лист	№ док.	Подп.	Дата	
Исп-тель	Полушкин а Ю.В.					Система координат МСК-23 Система высот Балтийская
						МБУ "Управление архитектуры и градостроительства"



### СХЕМА ГРАНИЦ

прилегающих к некоторым организациям и (или) объектам территорий, на которых не допускается розничная продажа алкогольной продукции и розничная продажа алкогольной продукции при оказании услуг общественного питания на территории Тимашевского городского поселения Тимашевского района

Приложение № 68  
к Перечню организаций и (или) объектов, на прилегающих территориях к которым не допускается розничная продажа алкогольной продукции на территории Тимашевского городского поселения Тимашевского района (в редакции постановления администрации муниципального образования Тимашевский район от 25.05.2023 № 468)

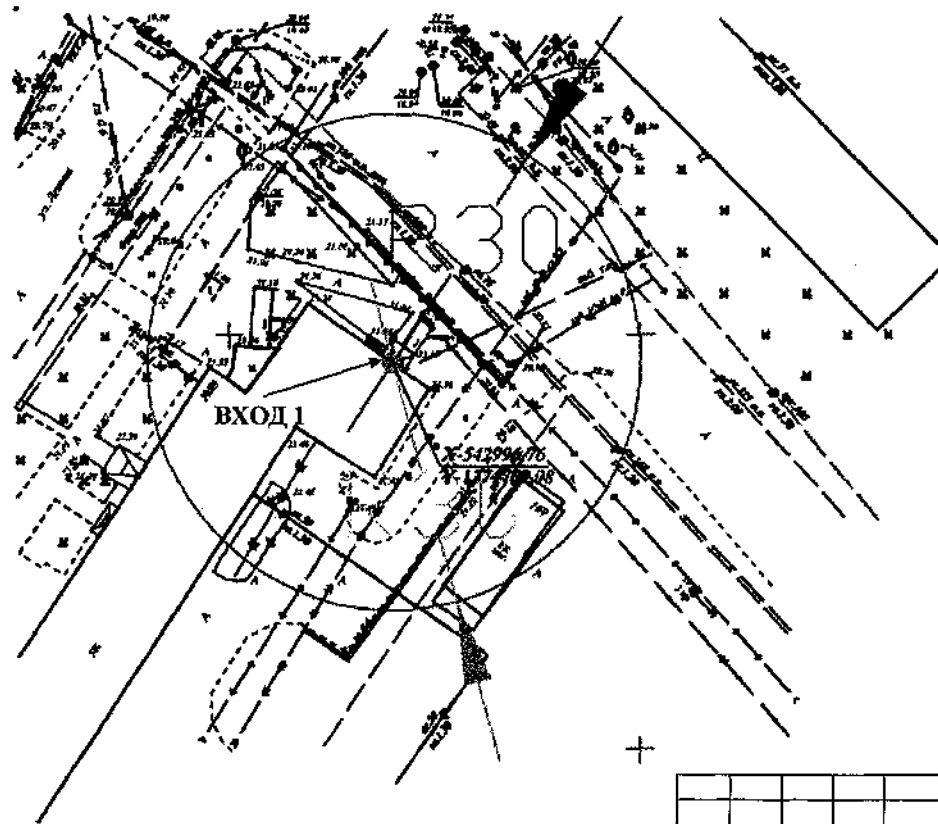

Условные обозначения	
Вход 1	Фиксированная (координатная) точка входа на обособленную территорию (X, Y)
R	Установленное минимальное расстояние до предприятий розничной торговли, осуществляющих розничную продажу алкогольной продукции
R	Установленное минимальное расстояние до предприятий общественного питания, осуществляющих розничную продажу алкогольной продукции

						Объект: ГБУЗ «Тимашевская ЦРБ» МЗ КК
						Адрес: Тимашевский район, г. Тимашевск, ул. Ленина, 89/1КК
Изм	Кол уч	Лис т	№ док.	Подп.	Дат а	
						Система координат МСК-23 Система высот Балтийская
Исп-тель		Полушкин на Ю.В.				МБУ "Управление архитектуры и градостроительства"

**СХЕМА ГРАНИЦ**

прилегающих к некоторым организациям и (или) объектам территорий, на которых не допускается розничная продажа алкогольной продукции и розничная продажа алкогольной продукции при оказании услуг общественного питания на территории Тимашевского городского поселения Тимашевского района

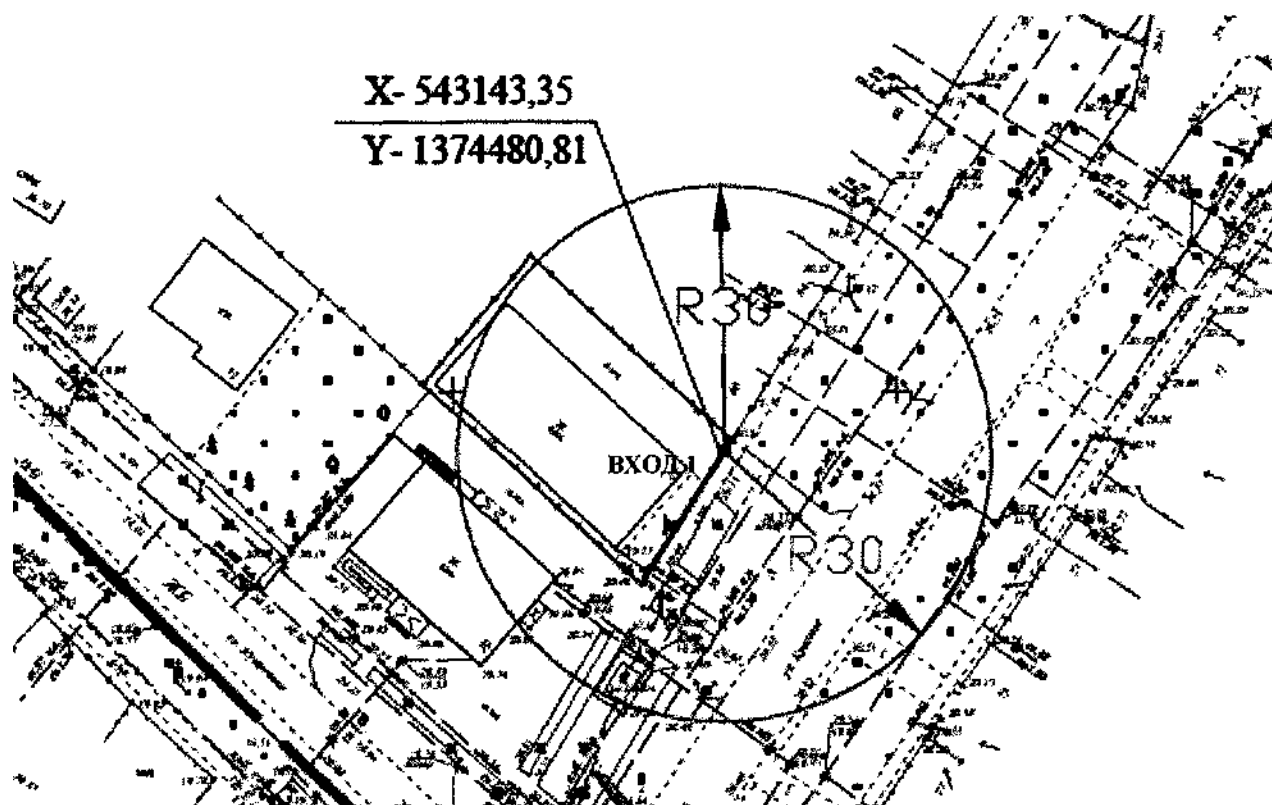

Приложение № 69  
к Перечню организаций и (или) объектов, на прилегающих территориях к которым не допускается розничная продажа алкогольной продукции на территории Тимашевского городского поселения Тимашевского района (в редакции постановления администрации муниципального образования Тимашевский район от 25.05.2023 № 768)

Условные обозначения	
Вход	Фиксированная (координатная) точка входа на обособленную территорию (X, Y)
	Установленное минимальное расстояние до предприятий розничной торговли, осуществляющих розничную продажу алкогольной продукции
	Установленное минимальное расстояние до предприятий общественного питания, осуществляющих розничную продажу алкогольной продукции

						Объект: Медицинский центр ООО «Ева»
						Адрес: Тимашевский район, г. Тимашевск, ул. Красная, 68
Изм.	Кол. уч	Лист №	№ док.	Подп.	Дата	
Исп-тель		Полушкин а Ю.В.				Система координат МСК-23 Система высот Балтийская
						МБУ "Управление архитектуры и градостроительства"

### СХЕМА ГРАНИЦ

прилегающих к некоторым организациям и (или) объектам территорий, на которых не допускается розничная продажа алкогольной продукции и розничная продажа алкогольной продукции при оказании услуг общественного питания на территории Тимашевского городского поселения Тимашевского района

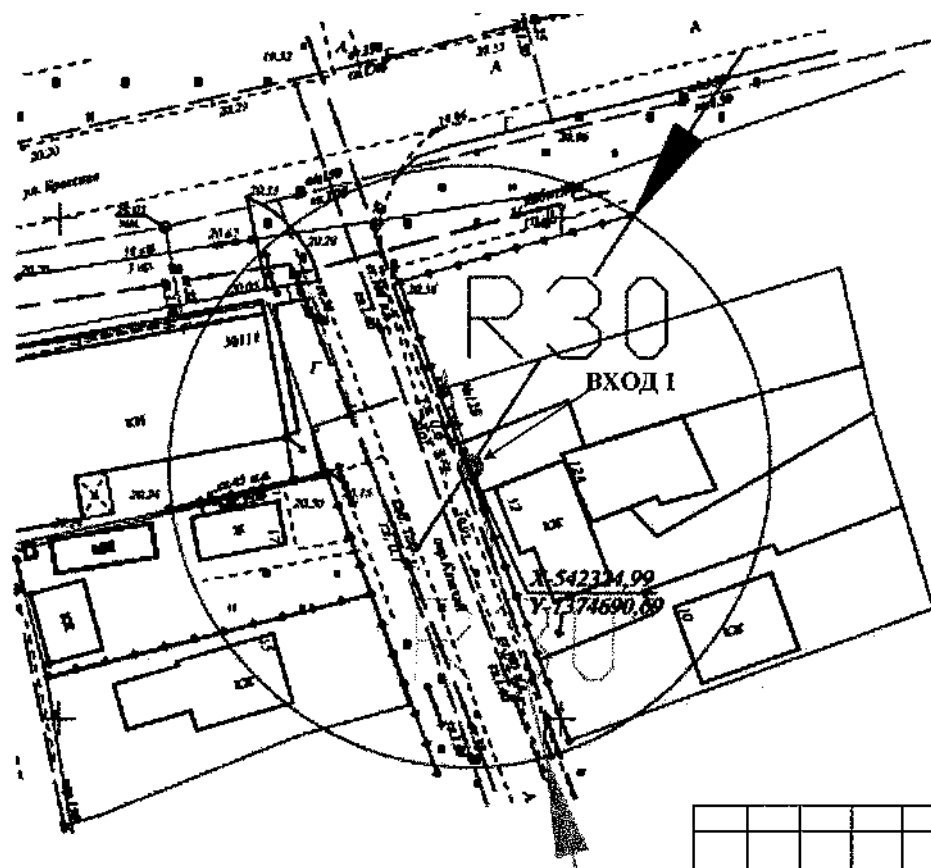

Приложение № 70  
к Перечню организаций и (или) объектов, на прилегающих территориях к которым не допускается розничная продажа алкогольной продукции на территории Тимашевского городского поселения Тимашевского района (в редакции постановления администрации муниципального образования Тимашевский район от 25.05.2023 № 768)

Условные обозначения	
Вход I	Фиксированная (координатная) точка входа на обособленную территорию (X, Y)
R	Установленное минимальное расстояние до предприятий розничной торговли, осуществляющих розничную продажу алкогольной продукции
R	Установленное минимальное расстояние до предприятий общественного питания, осуществляющих розничную продажу алкогольной продукции

						Объект: Медицинский центр «Профилактики и здоровья»
						Адрес: Тимашевский район, г. Тимашевск, пер. Казачий, 12 А
Изм.	Кол. уч.	Лист № док.	Подп.	Дата		
Исп-тель		Полушкин а Ю.В.				Система координат МСК-23 Система высот Балтийская
						МБУ "Управление архитектуры и градостроительства"

**СХЕМА ГРАНИЦ**

прилегающих к некоторым организациям и (или) объектам территорий, на которых не допускается розничная продажа алкогольной продукции и розничная продажа алкогольной продукции при оказании услуг общественного питания на территории Тимашевского городского поселения Тимашевского района

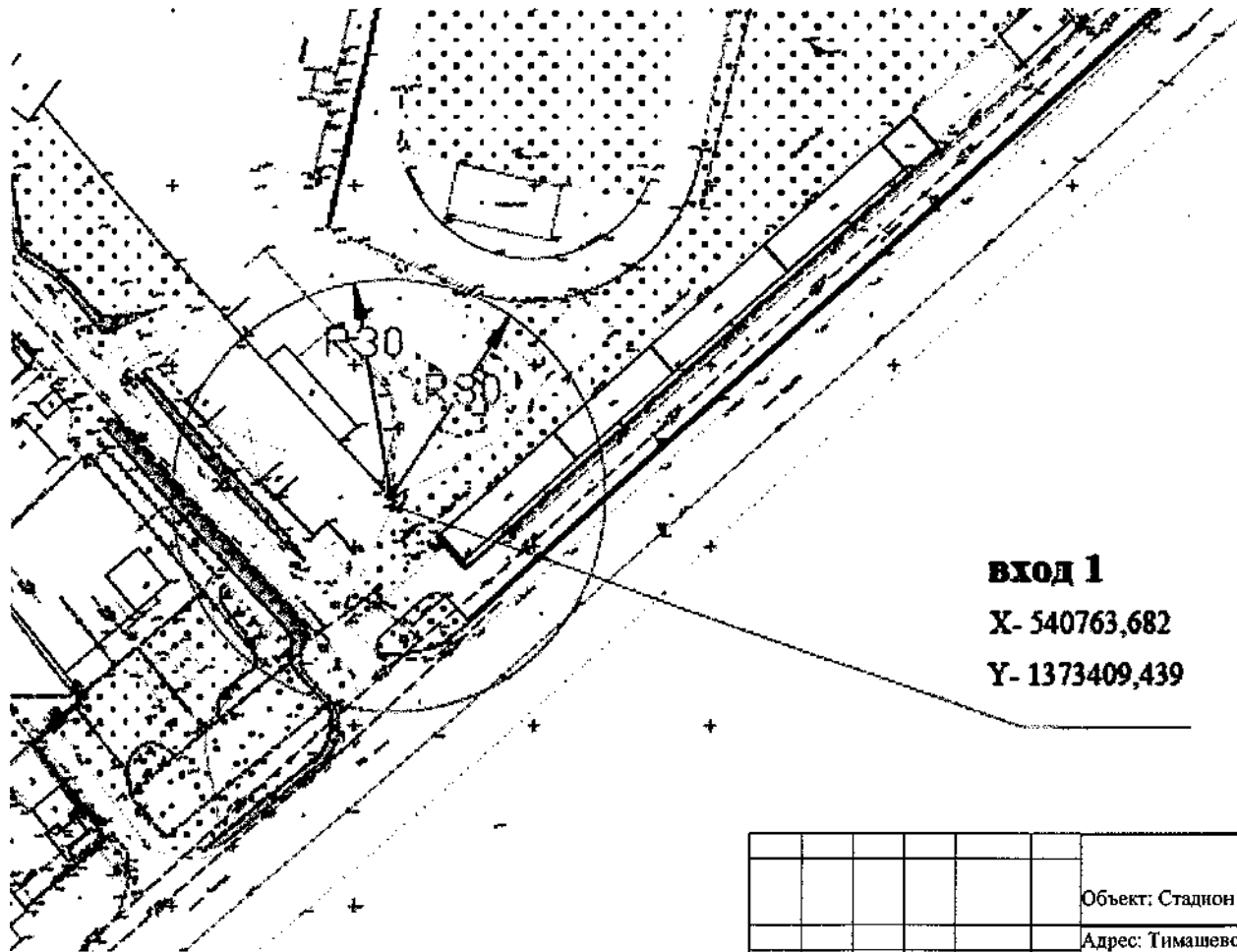

Приложение № 41  
к Перечню организаций и (или) объектов, на прилегающих территориях к которым не допускается розничная продажа алкогольной продукции на территории Тимашевского городского поселения Тимашевского района (в редакции постановления администрации муниципального образования Тимашевский район от 25.05.2023 № 768)

Условные обозначения	
Вход	Фиксированная (координатная) точка входа на обособленную территорию (X, Y)
	Установленное минимальное расстояние до предприятий розничной торговли, осуществляющих розничную продажу алкогольной продукции
	Установленное минимальное расстояние до предприятий общественного питания, осуществляющих розничную продажу алкогольной продукции

						Объект: Стадион «Колос»
						Адрес: Тимашевский район, г. Тимашевск, мкр-н Садовод, ул. 70 лет Октября, 2 А
Изм.	Кол. уч.	Лист № док.	№	Подп.	Дата	Система координат МСК-23 Система высот Балтийская
						МБУ "Управление архитектуры и градостроительства"
Исп-тель		Полушкин А.Ю.В.				

**СХЕМА ГРАНИЦ**

прилегающих к некоторым организациям и (или) объектам территорий, на которых не допускается розничная продажа алкогольной продукции и розничная продажа алкогольной продукции при оказании услуг общественного питания на территории Тимашевского городского поселения Тимашевского района

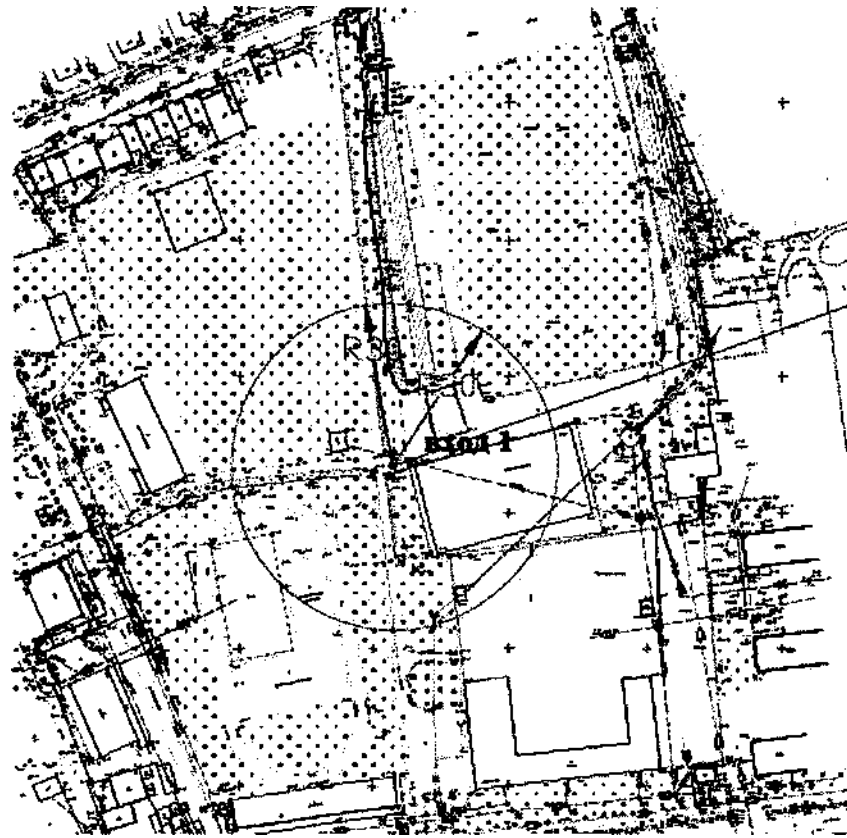

X- 542767,678  
Y- 1376357,073

Приложение № 768  
к Перечню организаций и (или) объектов, на прилегающих территориях к которым не допускается розничная продажа алкогольной продукции на территории Тимашевского городского поселения Тимашевского района (в редакции постановления администрации муниципального образования Тимашевский район от 25.05.2023 № 768)

Условные обозначения	
Вход	Фиксированная (координатная) точка входа на обособленную территорию (X, Y)
R	Установленное минимальное расстояние до предприятий розничной торговли, осуществляющих розничную продажу алкогольной продукции
R	Установленное минимальное расстояние до предприятий общественного питания, осуществляющих розничную продажу алкогольной продукции

						Объект: Стадион «Изумруд»
						Адрес: Тимашевский район, г. Тимашевск, мкр-н Сахарного завода, 12
Изм.	Кол. уч.	Лист № док.	№	Подп.	Дата	А
Исп-тель	Полушкин а Ю.В.					Система координат МСК-23 Система высот Балтийская
						МБУ "Управление архитектуры и градостроительства"

### СХЕМА ГРАНИЦ

прилегающих к некоторым организациям и (или) объектам территорий, на которых не допускается розничная продажа алкогольной продукции и розничная продажа алкогольной продукции при оказании услуг общественного питания на территории Тимашевского городского поселения Тимашевского района

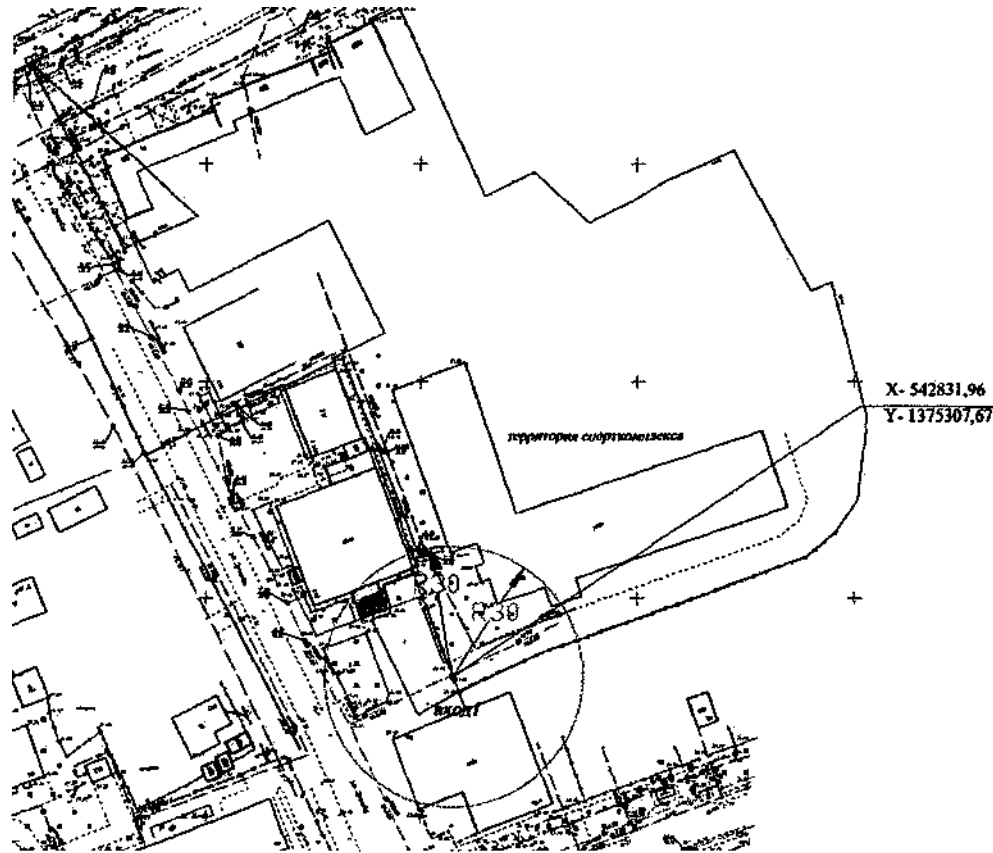

Приложение № 98  
к Перечню организаций и (или) объектов, на прилегающих территориях к которым не допускается розничная продажа алкогольной продукции на территории Тимашевского городского поселения Тимашевского района (в редакции постановления администрации муниципального образования Тимашевский район от 26.05.2023 № 768)

Условные обозначения	
Вход	Фиксированная (координатная) точка входа на обособленную территорию (X, Y)
(R)	Установленное минимальное расстояние до предприятий розничной торговли, осуществляющих розничную продажу алкогольной продукции
(R)	Установленное минимальное расстояние до предприятий общественного питания, осуществляющих розничную продажу алкогольной продукции

						Объект: Спортивный комплекс с плавательным бассейном
						Адрес: Тимашевский район, г. Тимашевск, ул. Пионерская, 92
Изм.	Кол.	Лист	№	Подп.	Дата	
уч		док.				
Исп-тель	Полушкин					Система координат МСК-23
	а Ю.В.					Система высот Балтийская
						МБУ "Управление архитектуры и градостроительства"

### СХЕМА ГРАНИЦ

прилегающих к некоторым организациям и (или) объектам территорий, на которых не допускается розничная продажа алкогольной продукции и розничная продажа алкогольной продукции при оказании услуг общественного питания на территории Тимашевского городского поселения Тимашевского района

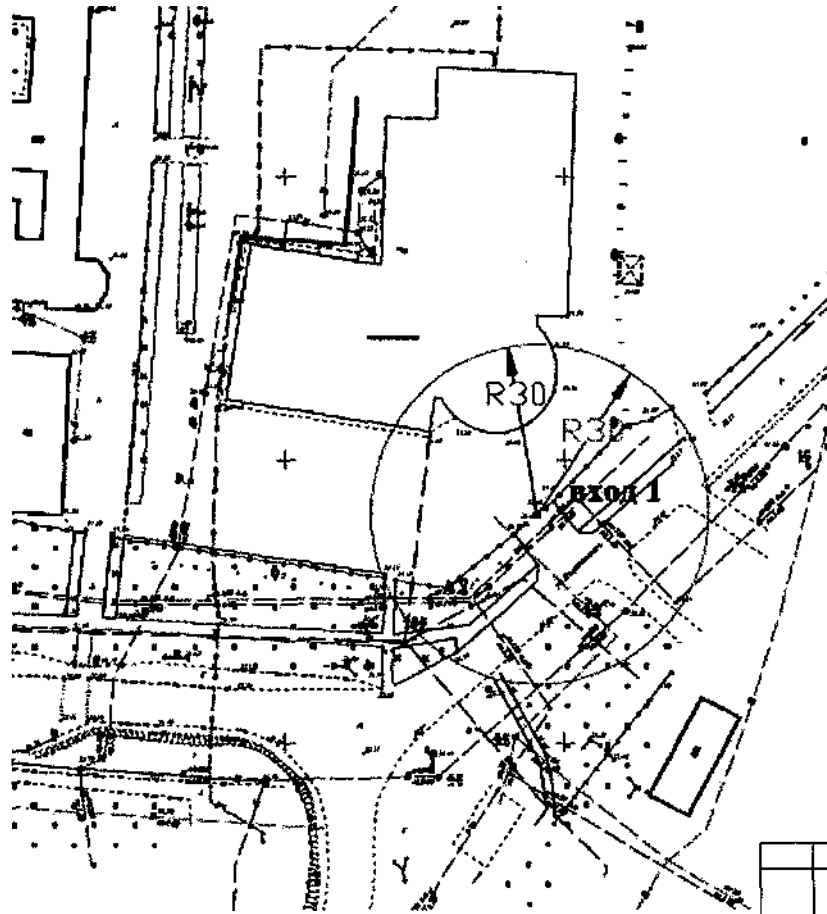

Приложение № 94  
к Перечню организаций и (или) объектов, на прилегающих территориях к которым не допускается розничная продажа алкогольной продукции на территории Тимашевского городского поселения Тимашевского района (в редакции постановления администрации муниципального образования Тимашевский район от 25.05.2023 № 768)

Условные обозначения	
Вход	Фиксированная (координатная) точка входа на обособленную территорию (X, Y)
(R)	Установленное минимальное расстояние до предприятий розничной торговли, осуществляющих розничную продажу алкогольной продукции
(R)	Установленное минимальное расстояние до предприятий общественного питания, осуществляющих розничную продажу алкогольной продукции

						Объект: МБУ универсальный спортивный комплекс «Олимп»
						Адрес: Тимашевский район, г. Тимашевск, ул. Братьев Степановых, 2 Б
Изм.	Кол.	Лист	№	Подп.	Дата	
	уч		док.			
Исп-тель		Полушкнна				Система координат МСК-23 Система высот Балтийская
		а Ю.В.				МБУ "Управление архитектуры и градостроительства"

### СХЕМА ГРАНИЦ

прилегающих к некоторым организациям и (или) объектам территорий, на которых не допускается розничная продажа алкогольной продукции и розничная продажа алкогольной продукции при оказании услуг общественного питания на территории Тимашевского городского поселения Тимашевского района



Приложение № 75  
к Перечню организаций и (или) объектов, на прилегающих территориях к которым не допускается розничная продажа алкогольной продукции на территории Тимашевского городского поселения Тимашевского района (в редакции постановления администрации муниципального образования Тимашевский район от 25.05.2023 № 768)

Условные обозначения	
Вход	Фиксированная (координатная) точка входа на обособленную территорию (X, Y)
R	Установленное минимальное расстояние до предприятий розничной торговли, осуществляющих розничную продажу алкогольной продукции
R	Установленное минимальное расстояние до предприятий общественного питания, осуществляющих розничную продажу алкогольной продукции

						Объект: Футбольный манеж академии ФК «Краснодар»
						Адрес: Тимашевский район, г. Тимашевск, ул. 70 лет Октября, 2 А
Изм.	Кол.	Лист	№	Подп.	Дата	
	уч		док.			
Исп-тель	Полушкин					Система координат МСК-23
	а Ю.В.					Система высот Балтийская
						МБУ «Управление архитектуры и градостроительства»



### СХЕМА ГРАНИЦ

прилегающих к некоторым организациям и (или) объектам территорий, на которых не допускается розничная продажа алкогольной продукции и розничная продажа алкогольной продукции при оказании услуг общественного питания на территории Тимашевского городского поселения Тимашевского района

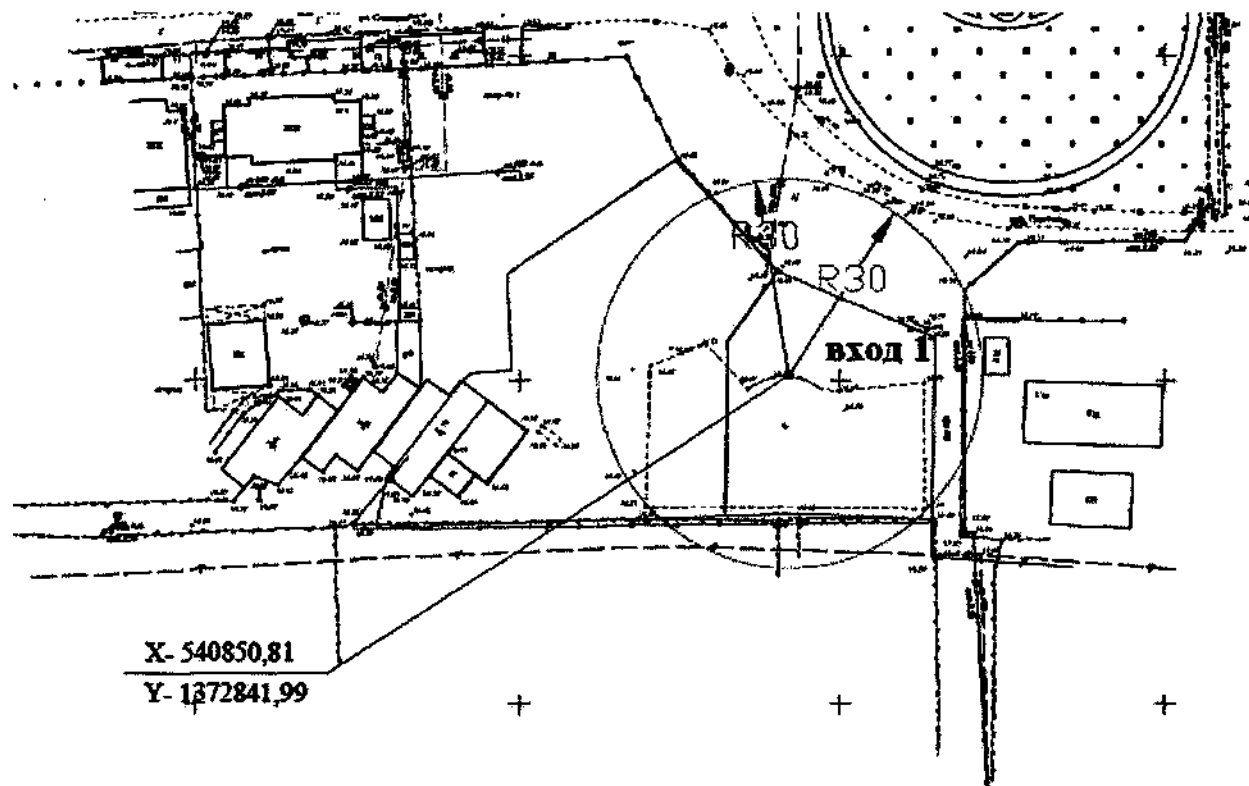

Приложение № 96  
к Перечню организаций и (или) объектов, на прилегающих территориях к которым не допускается розничная продажа алкогольной продукции на территории Тимашевского городского поселения Тимашевского района (в редакции постановления администрации муниципального образования Тимашевский район от 25.05.2023 № 768)

Условные обозначения	
Вход	Фиксированная (координатная) точка входа на обособленную территорию (X, Y)
R	Установленное минимальное расстояние до предприятий розничной торговли, осуществляющих розничную продажу алкогольной продукции
R	Установленное минимальное расстояние до предприятий общественного питания, осуществляющих розничную продажу алкогольной продукции

						Объект: Тренажерный зал «Филин»
						Адрес: Тимашевский район, г. Тимашевск, мкр-н Садовод, ул. Красивая, 28
Изм.	Кол. уч	Лист № док.	№	Подп.	Дата	
						Система координат МСК-23 Система высот Балтийская
Исп-тель	Полушкин Ю.В.					МБУ "Управление архитектуры и градостроительства"

### СХЕМА ГРАНИЦ

прилегающих к некоторым организациям и (или) объектам территорий, на которых не допускается розничная продажа алкогольной продукции и розничная продажа алкогольной продукции при оказании услуг общественного питания на территории Тимашевского городского поселения Тимашевского района

Приложение № 47  
к Перечню организаций и (или) объектов, на прилегающих территориях к которым не допускается розничная продажа алкогольной продукции на территории Тимашевского городского поселения Тимашевского района (в редакции постановления администрации муниципального образования Тимашевский район от 25.05.2023 № 468)

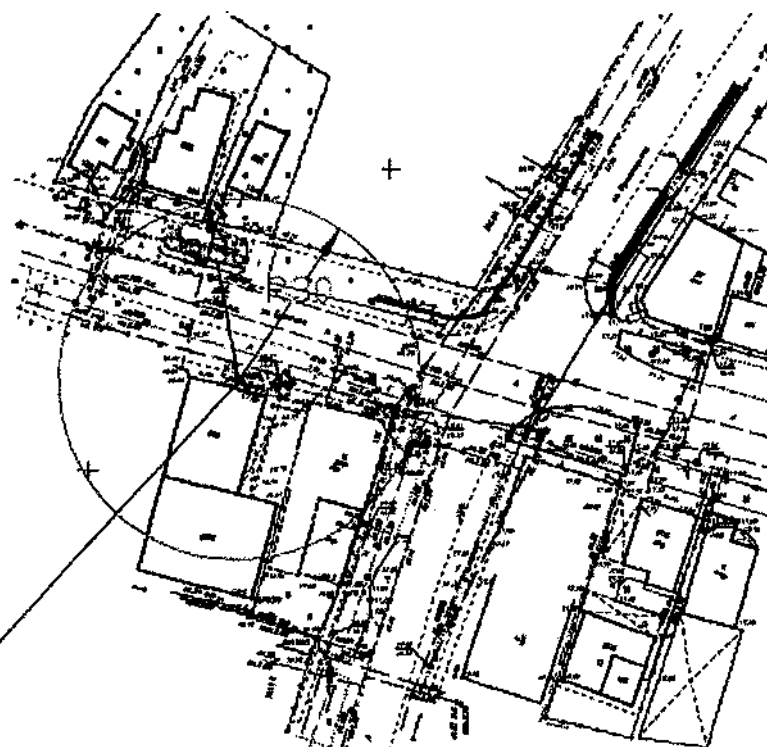

**Вход 1**  
X- 542514,818  
Y- 1373875,297

Условные обозначения	
Вход	Фиксированная (координатная) точка входа на обособленную территорию (X, Y)
R	Установленное минимальное расстояние до предприятий розничной торговли, осуществляющих розничную продажу алкогольной продукции
R	Установленное минимальное расстояние до предприятий общественного питания, осуществляющих розничную продажу алкогольной продукции

						Объект: Тренажерный зал «Торнадо»
						Адрес: Тимашевский район, г. Тимашевск, ул. Братская, 177
Изм.	Кол.	Лист	№	Подп.	Дата	
	уч		док.			
Исп-тель						Система координат МСК-23
						Система высот Балтийская
						МБУ "Управление архитектуры и градостроительства"

**СХЕМА ГРАНИЦ**

прилегающих к некоторым организациям и (или) объектам территорий, на которых не допускается розничная продажа алкогольной продукции и розничная продажа алкогольной продукции при оказании услуг общественного питания на территории Тимашевского городского поселения Тимашевского района

Приложение № 78  
к Перечню организаций и (или) объектов, на прилегающих территориях к которым не допускается розничная продажа алкогольной продукции на территории Тимашевского городского поселения Тимашевского района (в редакции постановления администрации муниципального образования Тимашевский район от 25.05.2023 № 768)

X- 542877,47  
Y- 1376222,87

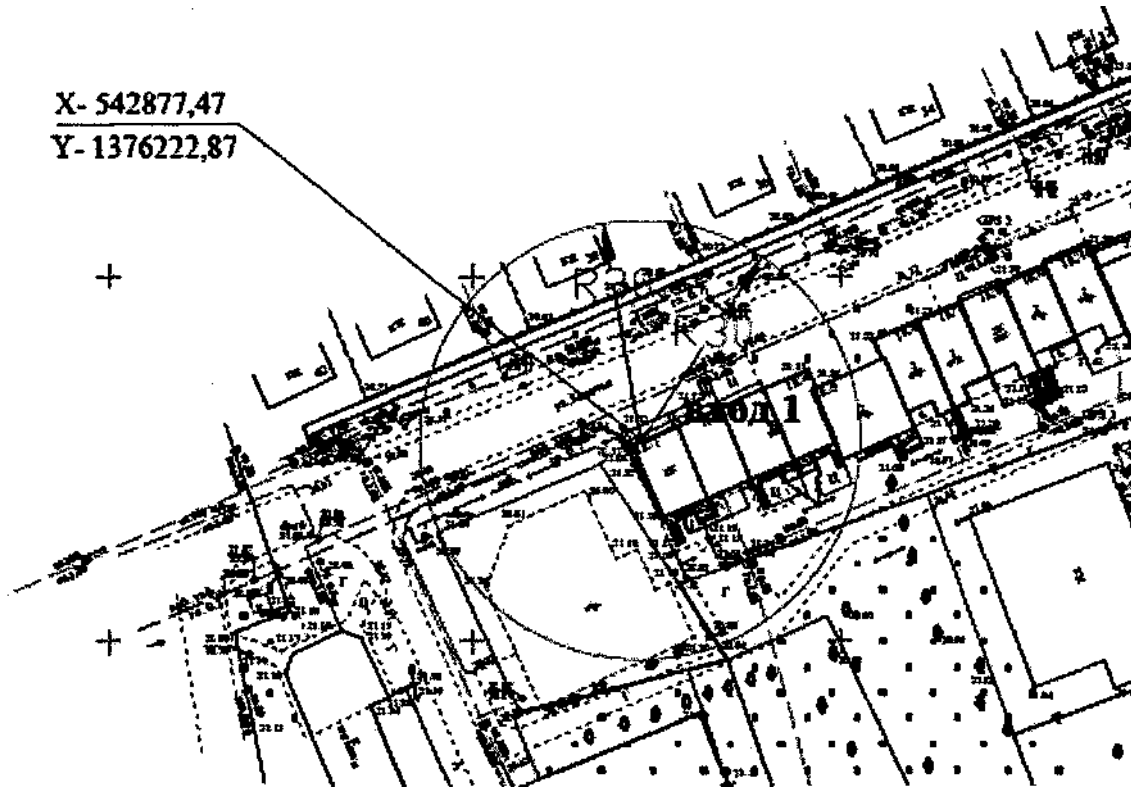

Условные обозначения	
Вход	Фиксированная (координатная) точка входа на обособленную территорию (X, Y)
R	Установленное минимальное расстояние до предприятий розничной торговли, осуществляющих розничную продажу алкогольной продукции
R	Установленное минимальное расстояние до предприятий общественного питания, осуществляющих розничную продажу алкогольной продукции

						Объект: Тренажерный зал «Зебра»
						Адрес: Тимашевский район, г. Тимашевск, ул. Казачья 1 К/1
Изм.	Кол. уч	Лист	№ док.	Подп.	Дата	
Исп-тель		Полушкни				Система координат МСК-23
		а Ю.В.				Система высот Балтийская
						МБУ "Управление архитектуры и градостроительства"

**СХЕМА ГРАНИЦ**

прилегающих к некоторым организациям и (или) объектам территорий, на которых не допускается розничная продажа алкогольной продукции и розничная продажа алкогольной продукции при оказании услуг общественного питания на территории Тимашевского городского поселения Тимашевского района



Приложение № 99  
к Перечню организаций и (или) объектов, на прилегающих территориях к которым не допускается розничная продажа алкогольной продукции на территории Тимашевского городского поселения Тимашевского района (в редакции постановления администрации муниципального образования Тимашевский район от 25.05.2023 № 768)

Условные обозначения	
Вход	Фиксированная (координатная) точка входа на обособленную территорию (X, Y)
⊙ R	Установленное минимальное расстояние до предприятий розничной торговли, осуществляющих розничную продажу алкогольной продукции
⊙ R	Установленное минимальное расстояние до предприятий общественного питания, осуществляющих розничную продажу алкогольной продукции

						Объект: Спортивный зал
						Адрес: Тимашевский район, г. Тимашевск, ул. Шереметова, 1
Изм.	Кол. уч.	Лист № док.	№ док.	Подп.	Дата	
Исп-тель	Полушкин а Ю.В.					Система координат МСК-23 Система высот Балтийская
						МБУ "Управление архитектуры и градостроительства"

### СХЕМА ГРАНИЦ

прилегающих к некоторым организациям и (или) объектам территорий, на которых не допускается розничная продажа алкогольной продукции и розничная продажа алкогольной продукции при оказании услуг общественного питания на территории Тимашевского городского поселения Тимашевского района

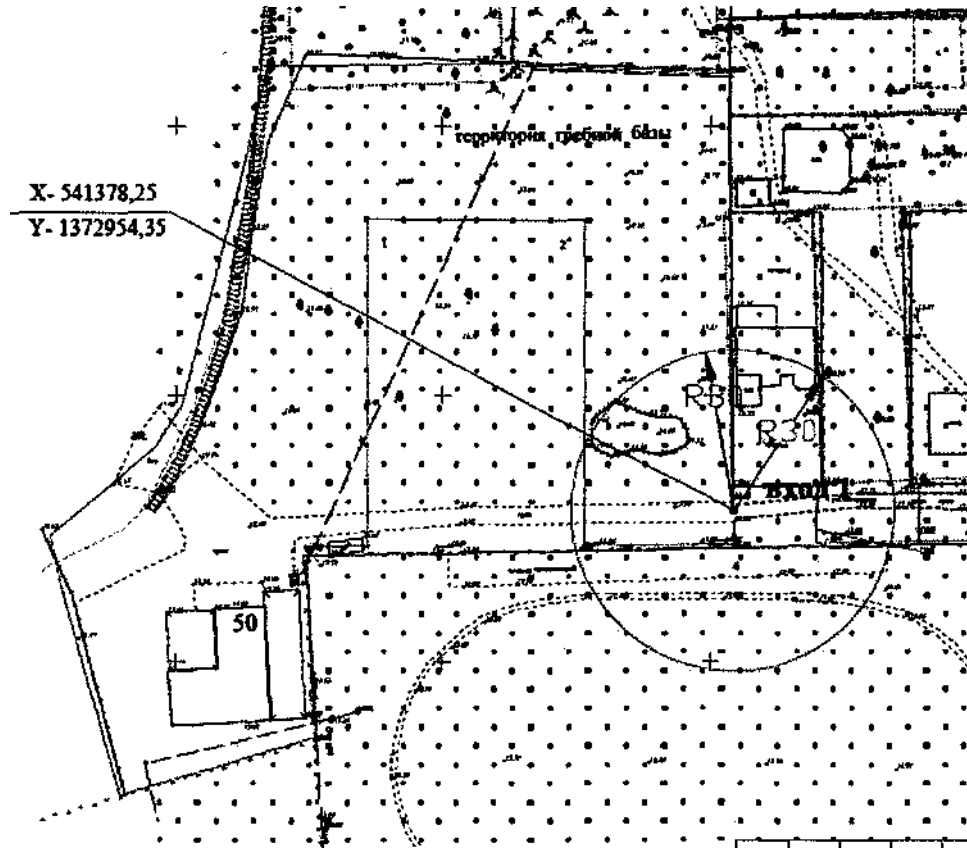

Приложение № 80  
к Перечню организаций и (или) объектов, на прилегающих территориях к которым не допускается розничная продажа алкогольной продукции на территории Тимашевского городского поселения Тимашевского района (в редакции постановления администрации муниципального образования Тимашевский район от 25.05.2023 № 468)

Условные обозначения	
Вход	Фиксированная (координатная) точка входа на обособленную территорию (X, Y)
R	Установленное минимальное расстояние до предприятий розничной торговли, осуществляющих розничную продажу алкогольной продукции
R	Установленное минимальное расстояние до предприятий общественного питания, осуществляющих розничную продажу алкогольной продукции

						Объект: Гребная база
						Адрес: Тимашевский район, г. Тимашевск, ул. Мичурина, 50
Изм.	Кол. уч.	Лист	№ док.	Подп.	Дата	
						Система координат МСК-23 Система высот Балтийская
Исп-тель		Колушкин А.Ю.В.				МБУ "Управление архитектуры и градостроительства"

**СХЕМА ГРАНИЦ**

прилегающих к некоторым организациям и (или) объектам территорий, на которых не допускается розничная продажа алкогольной продукции и розничная продажа алкогольной продукции при оказании услуг общественного питания на территории Тимашевского городского поселения Тимашевского района

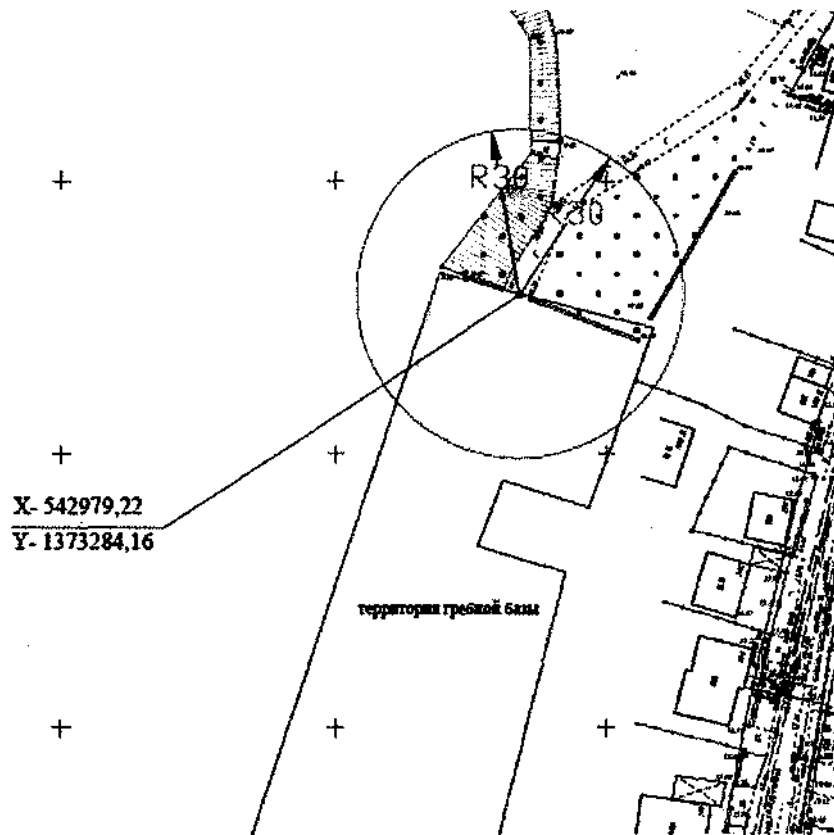

Приложение № 81  
к Перечню организаций и (или) объектов, на прилегающих территориях к которым не допускается розничная продажа алкогольной продукции на территории Тимашевского городского поселения Тимашевского района (в редакции постановления администрации муниципального образования Тимашевский район от 25.05.2023 № 468)

Условные обозначения	
Вход	Фиксированная (координатная) точка входа на обособленную территорию (X, Y)
R	Установленное минимальное расстояние до предприятий розничной торговли, осуществляющих розничную продажу алкогольной продукции
R	Установленное минимальное расстояние до предприятий общественного питания, осуществляющих розничную продажу алкогольной продукции

						Объект: Гребная база
						Адрес: Тимашевский район, г. Тимашевск, ул. Интернациональная, 73
Изм.	Кол. уч.	Лист №	№ док.	Подп.	Дата	
Исп-тель		Полушкин				Система координат МСК-23 Система высот Балтийская
		а Ю.В.				МБУ "Управление архитектуры и градостроительства"

### СХЕМА ГРАНИЦ

прилегающих к некоторым организациям и (или) объектам территорий, на которых не допускается розничная продажа алкогольной продукции и розничная продажа алкогольной продукции при оказании услуг общественного питания на территории Тимашевского городского поселения Тимашевского района

Приложение № *86*  
к Перечню организаций и (или) объектов, на прилегающих территориях к которым не допускается розничная продажа алкогольной продукции на территории Тимашевского городского поселения Тимашевского района (в редакции постановления администрации муниципального образования Тимашевский район от 25.05.2023 № 768)

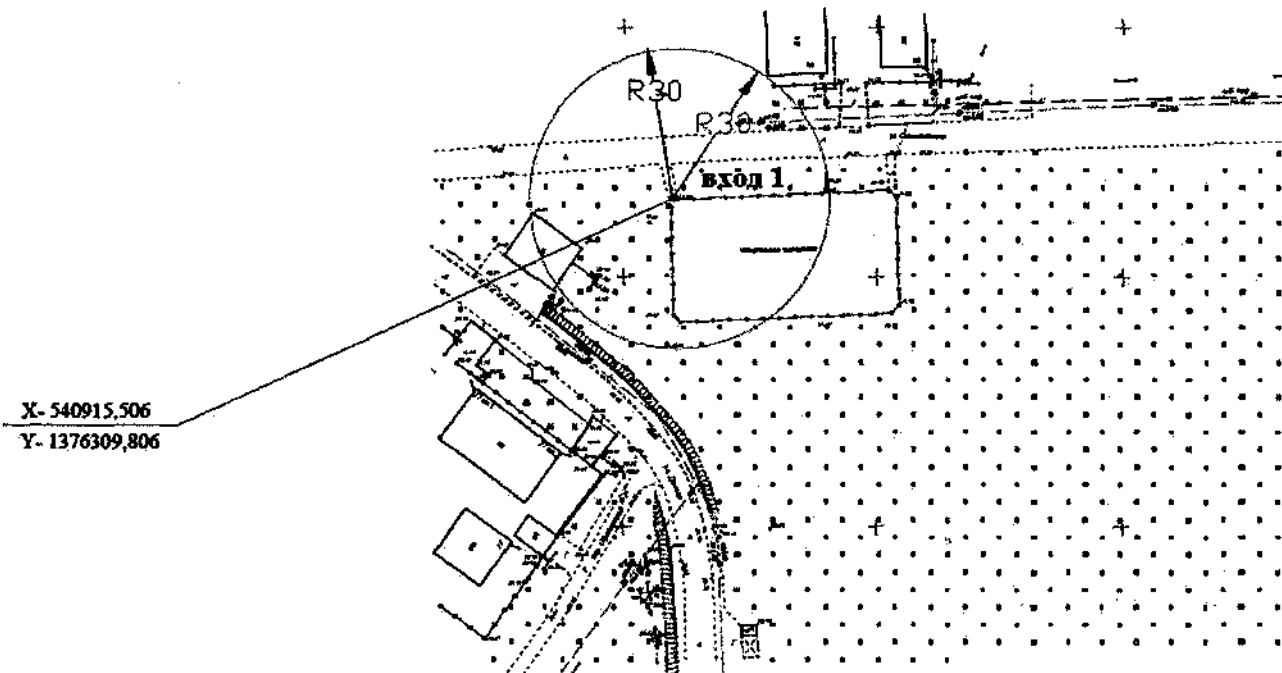

Условные обозначения	
Вход	Фиксированная (координатная) точка входа на обособленную территорию (X, Y)
R	Установленное минимальное расстояние до предприятий розничной торговли, осуществляющих розничную продажу алкогольной продукции
R	Установленное минимальное расстояние до предприятий общественного питания, осуществляющих розничную продажу алкогольной продукции



						Объект: Комплексная спортивно-игровая площадка
						Адрес: Тимашевский район, г. Тимашевск, ул. Олимпийская, 28
Изм.	Кол.	Лист	№	Подп.	Дата	
уч		док.				
Исп-тель	Полушкин					Система координат МСК-23
	а Ю.В.					Система высот Балтийская
						МБУ "Управление архитектуры и градостроительства"

### СХЕМА ГРАНИЦ

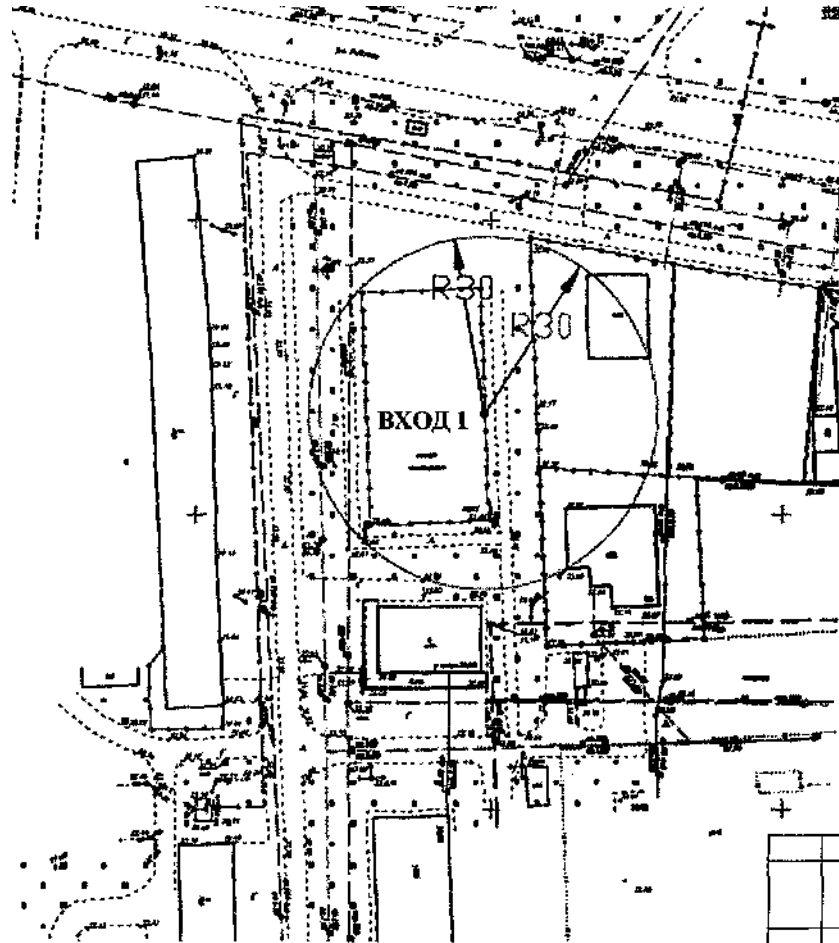
прилегающих к некоторым организациям и (или) объектам территорий, на которых не допускается розничная продажа алкогольной продукции и розничная продажа алкогольной продукции при оказании услуг общественного питания на территории Тимашевского городского поселения Тимашевского района



Приложение № *8*  
к Перечню организаций и (или) объектов, на прилегающих территориях к которым не допускается розничная продажа алкогольной продукции на территории Тимашевского городского поселения Тимашевского района (в редакции постановления администрации муниципального образования Тимашевский район от *25.05.2023* № *768*)

Условные обозначения	
Вход	Фиксированная (координатная) точка входа на обособленную территорию (X, Y)
	Установленное минимальное расстояние до предприятий розничной торговли, осуществляющих розничную продажу алкогольной продукции
	Установленное минимальное расстояние до предприятий общественного питания, осуществляющих розничную продажу алкогольной продукции

						Объект: Комплексная спортивно-игровая площадка
						Адрес: Тимашевский район, г. Тимашевск, ул. Рабочая, 55
Изм.	Кол. уч.	Лист № док.	№	Подп.	Дата	Система координат МСК-23
Исп-тель		Полушкин а Ю.В.				Система высот Балтийская
						МБУ "Управление архитектуры и градостроительства"



### СХЕМА ГРАНИЦ

прилегающих к некоторым организациям и (или) объектам территорий, на которых не допускается розничная продажа алкогольной продукции и розничная продажа алкогольной продукции при оказании услуг общественного питания на территории Тимашевского городского поселения Тимашевского района

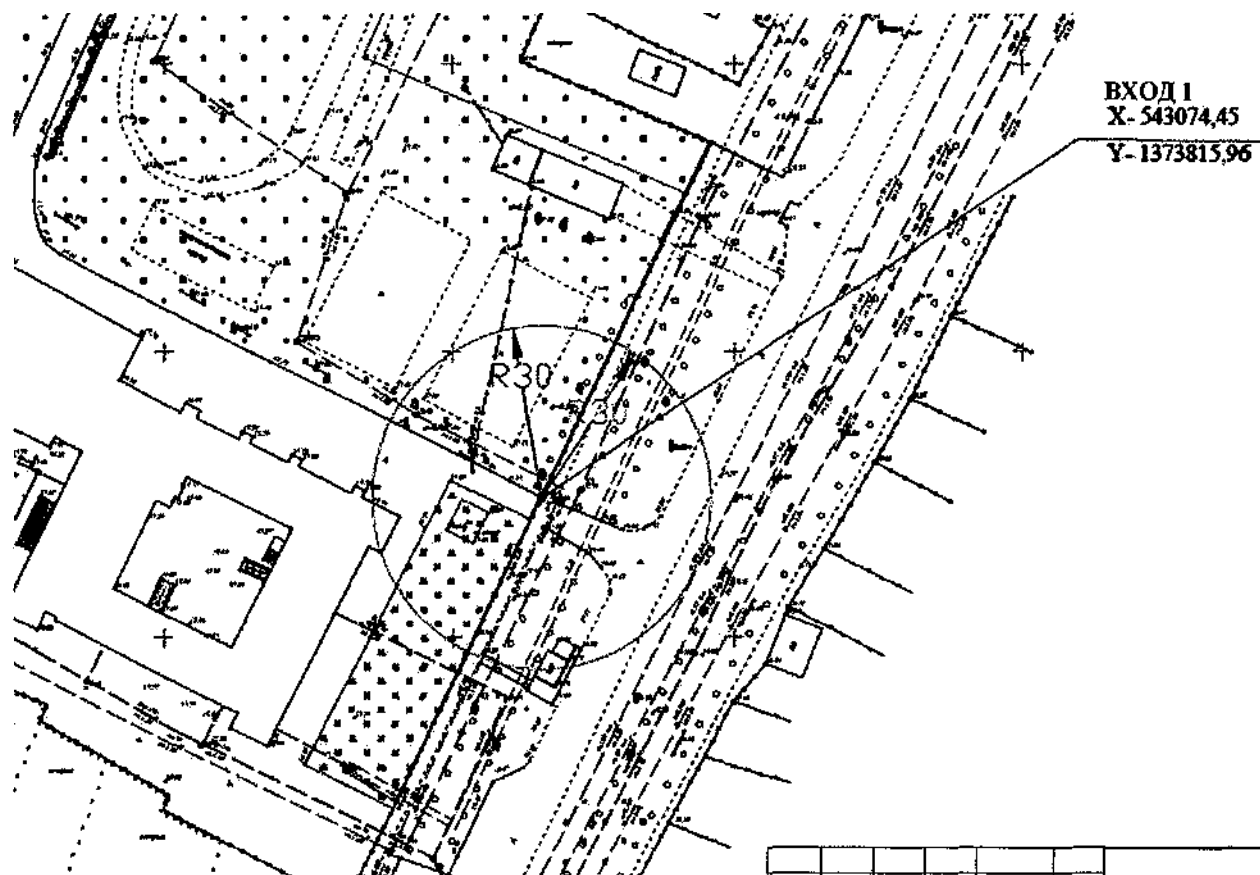

Приложение № 84  
к Перечню организаций и (или) объектов, на прилегающих территориях к которым не допускается розничная продажа алкогольной продукции на территории Тимашевского городского поселения Тимашевского района (в редакции постановления администрации муниципального образования Тимашевский район от 25.05.2023 № 468)

Условные обозначения	
Вход	Фиксированная (координатная) точка входа на обособленную территорию (X, Y)
R	Установленное минимальное расстояние до предприятий розничной торговли, осуществляющих розничную продажу алкогольной продукции
R	Установленное минимальное расстояние до предприятий общественного питания, осуществляющих розничную продажу алкогольной продукции

						Объект: Спортивная многофункциональная площадка
						Адрес: Тимашевский район, г. Тимашевск, ул. Степанова, 170 К
Изм.	Кол. уч.	Лист	№ док.	Подп.	Дата	
Исп-тель						Система координат МСК-23 Система высот Балтийская
						МБУ "Управление архитектуры и градостроительства"

**СХЕМА ГРАНИЦ**

прилегающих к некоторым организациям и (или) объектам территорий, на которых не допускается розничная продажа алкогольной продукции и розничная продажа алкогольной продукции при оказании услуг общественного питания на территории Тимашевского городского поселения Тимашевского района

Приложение № 25  
к Перечню организаций и (или) объектов, на прилегающих территориях к которым не допускается розничная продажа алкогольной продукции на территории Тимашевского городского поселения Тимашевского района (в редакции постановления администрации муниципального образования Тимашевский район от 25.05.2023 № 768)

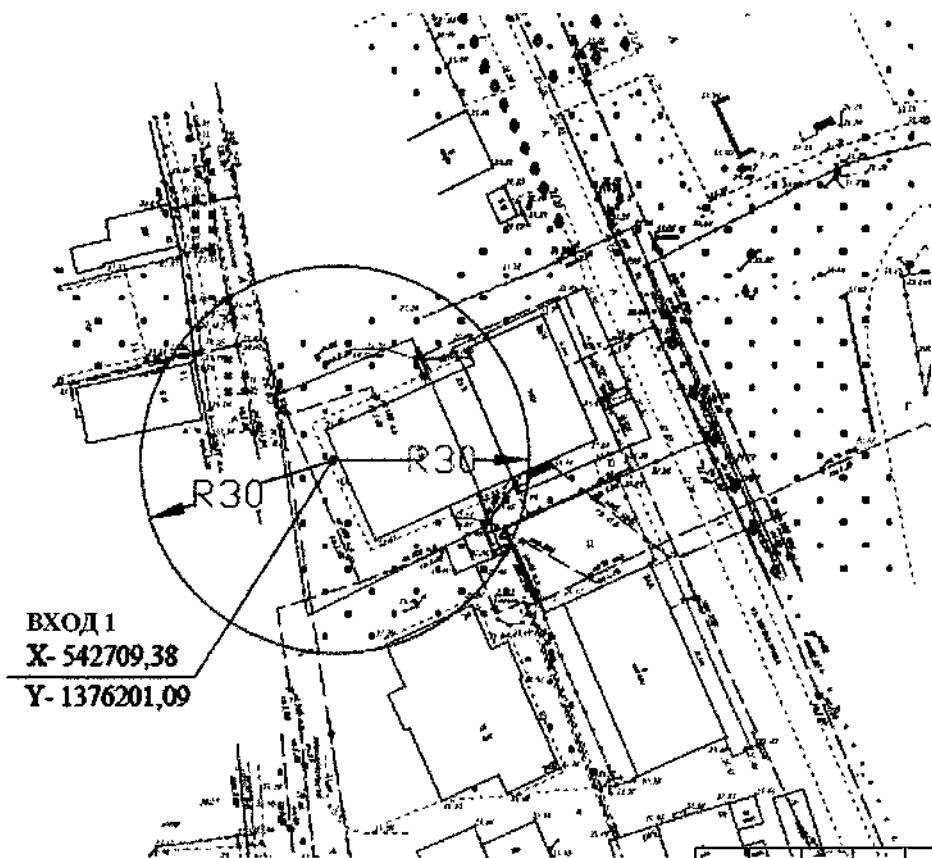

Условные обозначения	
<b>Вход</b>	Фиксированная (координатная) точка входа на обособленную территорию (X, Y)
<b>R</b>	Установленное минимальное расстояние до предприятий розничной торговли, осуществляющих розничную продажу алкогольной продукции
<b>R</b>	Установленное минимальное расстояние до предприятий общественного питания, осуществляющих розничную продажу алкогольной продукции

						Объект: Семейный плавательный центр «Жемчужина»
						Адрес: Тимашевский район, г. Тимашевск, ул. Мельничная, 26/1
Изм.	Кол.	Лист	№	Подп.	Дата	
	уч		док.			
Исп-тель		Полушкин				Система координат МСК-23
		а Ю.В.				Система высот Балтийская
						МБУ "Управление архитектуры и градостроительства"

**СХЕМА ГРАНИЦ**  
 прилегающих к некоторым организациям и (или) объектам территорий, на которых не допускается  
 розничная продажа алкогольной продукции и розничная продажа алкогольной продукции при оказании услуг  
 общественного питания на территории Тимашевского городского поселения Тимашевского района

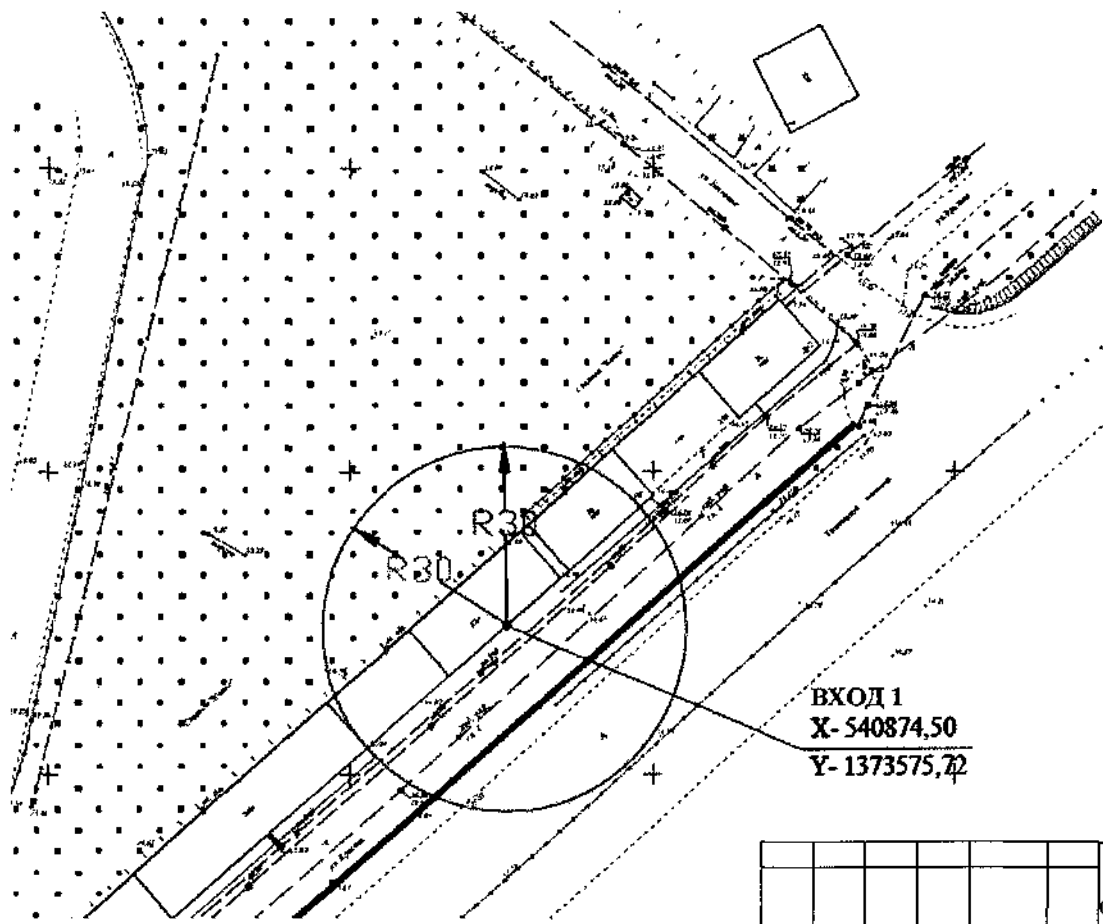

Приложение № 26  
 к Перечню организаций и (или) объектов, на  
 прилегающих территориях к которым не  
 допускается розничная продажа алкогольной  
 продукции на территории Тимашевского  
 городского поселения Тимашевского района  
 (в редакции постановления администрации  
 муниципального образования Тимашевский  
 район  
 от 25.05.2023 № 768)

Условные обозначения	
Вход	Фиксированная (координатная) точка входа на обособленную территорию (X, Y)
R	Установленное минимальное расстояние до предприятий розничной торговли, осуществляющих розничную продажу алкогольной продукции
R	Установленное минимальное расстояние до предприятий общественного питания, осуществляющих розничную продажу алкогольной продукции

						Объект: Тренажерный зал «Cold fitness»
						Адрес: Тимашевский район, г. Тимашевск, ул. Красная, 208
Изм.	Кол. уч.	Лист	№ док.	Подп.	Дата	
Исп-тель		Полушкин а Ю.В.				Система координат МСК-23 Система высот Балтийская
						МБУ "Управление архитектуры и градостроительства"

**СХЕМА ГРАНИЦ**

прилегающих к некоторым организациям и (или) объектам территорий, на которых не допускается розничная продажа алкогольной продукции и розничная продажа алкогольной продукции при оказании услуг общественного питания на территории Тимашевского городского поселения Тимашевского района

Приложение № 87  
к Перечню организаций и (или) объектов, на прилегающих территориях к которым не допускается розничная продажа алкогольной продукции на территории Тимашевского городского поселения Тимашевского района (в редакции постановления администрации муниципального образования Тимашевский район от 26.05.2023 № 768)



Условные обозначения	
Вход 1	Фиксированная (координатная) точка входа на обособленную территорию (X, Y)
R	Установленное минимальное расстояние до предприятий розничной торговли, осуществляющих розничную продажу алкогольной продукции
R	Установленное минимальное расстояние до предприятий общественного питания, осуществляющих розничную продажу алкогольной продукции

						Объект: Малобюджетный спортивный комплекс
Изм.	Кол. уч.	Лист	№ док.	Подп.	Дата	Адрес: Тимашевский район, г. Тимашевск, мкр-н Индустриальный, ул. им. Сергея Есенина, 7
Исп-тель	Полушкин а Ю.В.					Система координат МСК-23 Система высот Балтийская
						МБУ "Управление архитектуры и градостроительства"

**СХЕМА ГРАНИЦ**

прилегающих к некоторым организациям и (или) объектам территорий, на которых не допускается розничная продажа алкогольной продукции и розничная продажа алкогольной продукции при оказании услуг общественного питания на территории Тимашевского городского поселения Тимашевского района

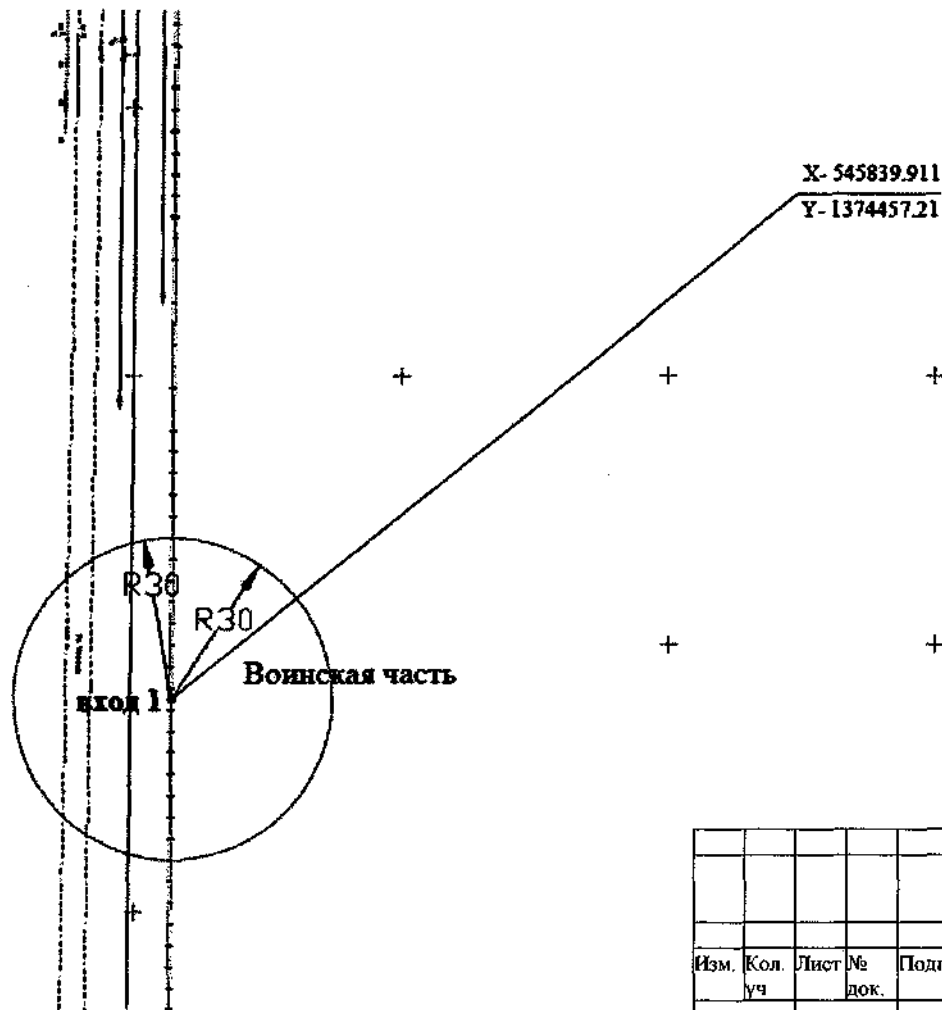

Приложение № 88  
к Перечню организаций и (или) объектов, на прилегающих территориях к которым не допускается розничная продажа алкогольной продукции на территории Тимашевского городского поселения Тимашевского района (в редакции постановления администрации муниципального образования Тимашевский район от 25.05.2023 № 768)

Условные обозначения	
<b>Вход</b>	Фиксированная (координатная) точка входа на обособленную территорию (X, Y)
<b>R</b>	Установленное минимальное расстояние до предприятий розничной торговли, осуществляющих розничную продажу алкогольной продукции
<b>R</b>	Установленное минимальное расстояние до предприятий общественного питания, осуществляющих розничную продажу алкогольной продукции

						Объект: Воинская часть № 01228	
						Адрес: Тимашевский район, г. Тимашевск, ул. Чкалова, 1	
<b>Изм.</b>	<b>Кол.</b>	<b>Лист</b>	<b>№</b>	<b>Подп.</b>	<b>Дата</b>		
	уч		док.				
<b>Исп-тель</b>	Полушкин а Ю.В.					Система координат МСК-23 Система высот Балтийская	МБУ "Управление архитектуры и градостроительства"

### СХЕМА ГРАНИЦ

прилегающих к некоторым организациям и (или) объектам территорий, на которых не допускается розничная продажа алкогольной продукции и розничная продажа алкогольной продукции при оказании услуг общественного питания на территории Тимашевского городского поселения Тимашевского района

Приложение № 89  
к Перечню организаций и (или) объектов, на прилегающих территориях к которым не допускается розничная продажа алкогольной продукции на территории Тимашевского городского поселения Тимашевского района (в редакции постановления администрации муниципального образования Тимашевский район от 25.05.2023 № 468)

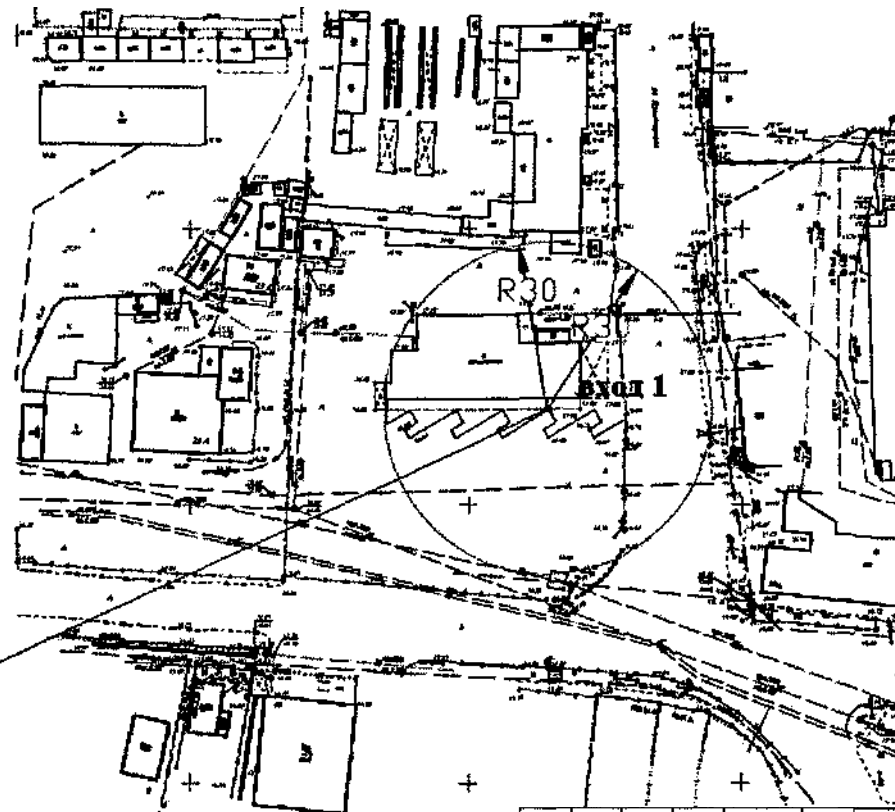

X- 544217,190  
Y- 1374714,471

Условные обозначения	
Вход	Фиксированная (координатная) точка входа на обособленную территорию (X, Y)
R	Установленное минимальное расстояние до предприятий розничной торговли, осуществляющих розничную продажу алкогольной продукции
R	Установленное минимальное расстояние до предприятий общественного питания, осуществляющих розничную продажу алкогольной продукции

						Объект: Автовокзал
						Адрес: Тимашевский район, г. Тимашевск, ул. Братьев Степановых, 22
Изм.	Кол. уч	Лист № док.	Подп.	Дата		
Исп-тель		Полушкин а Ю.В.				Система координат МСК-23 Система высот Балтийская
						МБУ "Управление архитектуры и градостроительства"

**СХЕМА ГРАНИЦ**

прилегающих к некоторым организациям и (или) объектам территорий, на которых не допускается розничная продажа алкогольной продукции и розничная продажа алкогольной продукции при оказании услуг общественного питания на территории Тимашевского городского поселения Тимашевского района



Приложение № 40  
к Перечню организаций и (или) объектов, на прилегающих территориях к которым не допускается розничная продажа алкогольной продукции на территории Тимашевского городского поселения Тимашевского района (в редакции постановления администрации муниципального образования Тимашевский район от 25.05.2023 № 768)

Условные обозначения	
Вход	Фиксированная (координатная) точка входа на обособленную территорию (X, Y)
R	Установленное минимальное расстояние до предприятий розничной торговли, осуществляющих розничную продажу алкогольной продукции
R	Установленное минимальное расстояние до предприятий общественного питания, осуществляющих розничную продажу алкогольной продукции

						Объект: Железнодорожный вокзал «Станция Тимашевская-1»
						Адрес: Тимашевский район, г. Тимашевск, Привокзальная площадь, 1
Изм.	Кол. уч	Лист	№ док.	Подп.	Дата	
						Система координат МСК-23
Исп-тель						Система высот Балтийская
						МБУ "Управление архитектуры и градостроительства"

Приложение № 2  
к постановлению администрации  
муниципального образования  
Тимашевский район  
от 25.05.2023 № 768

«Приложение № 2

УТВЕРЖДЕН  
постановлением администрации  
муниципального образования  
Тимашевский район  
от 5 ноября 2019 г. № 1302  
(в редакции постановления  
администрации муниципального  
образования Тимашевский район  
от 25.05.2023 № 768 )

#### ПЕРЕЧЕНЬ

организаций и (или) объектов, на прилегающих территориях к которым  
не допускается розничная продажа алкогольной продукции на территории  
Медведовского сельского поселения Тимашевского района

№ п/п	Наименование хозяйствующего объекта	Адрес местонахождения	Схема границ прилегающих территорий к некоторым организациям и (или) объектам территорий, на которых не допускается розничная продажа алкогольной продукции и розничная продажа алкогольной продукции при оказании услуг общественного питания на территории Медведовского сельского поселения Тимашевского района
1	2	3	4
Образовательные организации			
1	Муниципальное бюджетное общеобразовательное учреждение средняя общеобразовательная школа № 2 имени Луначарского муниципального образования Тимашевский район	Тимашевский район, ст-ца Медведовская, ул. Ленина, 58	Приложение № 1 к Перечню



1	2	3	4
2	Муниципальное бюджетное общеобразовательное учреждение средняя общеобразовательная школа № 10 муниципального образования Тимашевский район	Тимашевский район, ст-ца Медведовская, ул. Пушкина, 7	Приложение № 2 к Перечню
3	Муниципальное бюджетное общеобразовательное учреждение средняя общеобразовательная школа № 13 имени Героя Советского Союза Г.К. Кулика муниципального образования Тимашевский район	Тимашевский район, ст-ца Медведовская, ул. Мира, 90 Б	Приложение № 3 к Перечню
4	Государственное казенное общеобразовательное учреждение Краснодарского края специальная (коррекционная) школа-интернат ст-цы Медведовской	Тимашевский район, ст-ца Медведовская, хут. Ленинский, ул. Центральная, 128	Приложение № 4 к Перечню
5	Муниципальное бюджетное дошкольное образовательное учреждение детский сад комбинированного вида № 21 муниципального образования Тимашевский район	Тимашевский район, ст-ца Медведовская, ул. Мира, 160	Приложение № 5 к Перечню
6	Муниципальное бюджетное дошкольное образовательное учреждение детский сад № 22 муниципального образования Тимашевский район	Тимашевский район, ст-ца Медведовская, ул. Восточная, 10	Приложение № 6 к Перечню
7	Муниципальное бюджетное дошкольное образовательное учреждение детский сад комбинированного вида № 24 муниципального образования Тимашевский район	Тимашевский район, ст-ца Медведовская, ул. Профессиональная, 67	Приложение № 7 к Перечню
8	Муниципальное бюджетное дошкольное образовательное учреждение детский сад № 26 муниципального образования Тимашевский район	Тимашевский район, ст-ца Медведовская, ул. Продольная, 29	Приложение № 8 к Перечню
9	Муниципальное бюджетное дошкольное образовательное учреждение детский сад комбинированного вида № 32 муниципального образования Тимашевский район	Тимашевский район, ст-ца Медведовская, ул. Пушкина, 1	Приложение № 9 к Перечню
Организации, осуществляющие обучение несовершеннолетних			
10	Муниципальное бюджетное учреждение дополнительного образования Центр творчества «Калейдоскоп» муниципального образования Тимашевский район	Тимашевский район, ст-ца Медведовская, ул. Фадеева, 42	Приложение № 10 к Перечню

1	2	3	4
11	Государственное казенное учреждение социального обслуживания Краснодарского края «Медведовский детский дом для детей-сирот и детей, оставшихся без попечения родителей, с дополнительным образованием»	Тимашевский район, ст-ца Медведовская, ул. Телеграфная, 1	Приложение № 11 к Перечню
Медицинские организации			
12	Поликлиника ст. Медведовская	Тимашевский район, ст-ца Медведовская, ул. Кропоткина, 43 А	Приложение № 12 к Перечню
13	ФАП	Тимашевский район, ст-ца Медведовская, ул. Азовская, 1	Приложение № 13 к Перечню
14	Медведовская участковая больница	Тимашевский район, ст-ца Медведовская, ул. Ленина, 60	Приложение № 14 к Перечню
15	ГБУ СО КК «Медведовский ПНИ»	Тимашевский район, ст-ца Медведовская, ул. Ленина, 48	Приложение № 15 к Перечню
16	ФАП	Тимашевский район, ст-ца Медведовская, хут. Большевик, ул. Лазурная, 51 Д	Приложение № 16 к Перечню
Спортивные объекты			
17	Стадион «Юность»	Тимашевский район, ст-ца Медведовская, ул. Московская, 84	Приложение № 17 к Перечню
18	Спортивный комплекс им.Н.К. Ярковского	Тимашевский район, ст-ца Медведовская, ул. Пушкина, 5 А	Приложение № 18 к Перечню
19	Спортивный комплекс «Лидер»	Тимашевский район, ст-ца Медведовская, ул. Мира, 176 Б	Приложение № 19 к Перечню
Воинская часть			
20	Воинская часть № 2440	Тимашевский район, ст-ца Медведовская, ул. Пограничная, 1	Приложение № 20 к Перечню

Заместитель главы  
муниципального образования  
Тимашевский район



И.А. Скрипиль

**СХЕМА ГРАНИЦ**  
 прилегающих к некоторым организациям и (или) объектам территорий, на которых не допускается  
 розничная продажа алкогольной продукции и розничная продажа алкогольной продукции при оказании услуг  
 общественного питания на территории Медведовского сельского поселения Тимашевского района

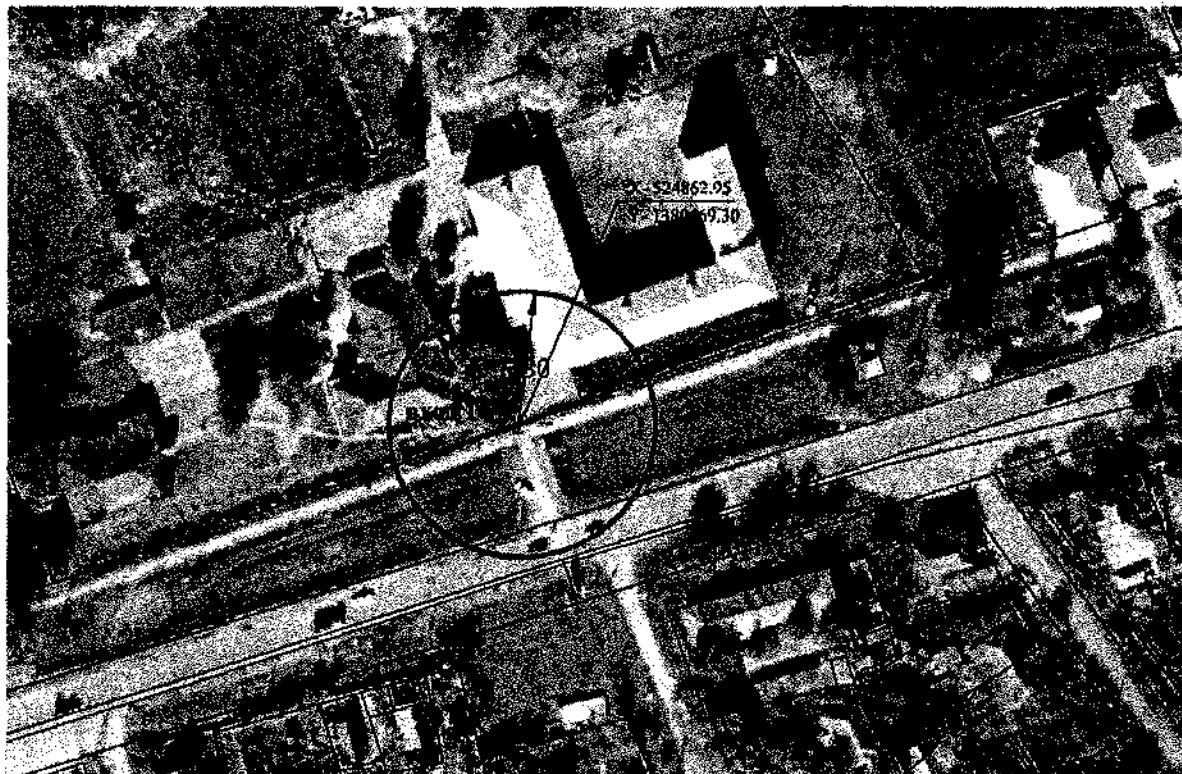

Приложение № 1  
 к Перечню организаций и (или) объектов, на  
 прилегающих территориях к которым не  
 допускается розничная продажа алкогольной  
 продукции на территории Медведовского  
 сельского поселения Тимашевского района  
 (в редакции постановления администрации администрации  
 муниципального образования Тимашевский  
 район от 25.05.2023 № 768)

Условные обозначения	
Вход	Фиксированная (координатная) точка входа на обособленную территорию (X, Y)
R	Установленное минимальное расстояние до предприятий розничной торговли, осуществляющих розничную продажу алкогольной продукции
R	Установленное минимальное расстояние до предприятий общественного питания, осуществляющих розничную продажу алкогольной продукции

						Объект: Муниципальное бюджетное общеобразовательное учреждение средняя общеобразовательная школа № 2 имени Луначарского муниципального образования Тимашевский район
						Адрес: Тимашевский район, ст-ца Медведовская, ул. Ленина, 58
Изм.	Кол.	Лист	№	Подп.	Дата	
	уч		док.			
Исп-тель		Полушкин				Система координат МСК-23 Система высот Балтийская
		а Ю.В.				МБУ "Управление архитектуры и градостроительства"

**СХЕМА ГРАНИЦ**  
 прилегающих к некоторым организациям и (или) объектам территорий, на которых не допускается  
 розничная продажа алкогольной продукции и розничная продажа алкогольной продукции при оказании услуг  
 общественного питания на территории Медведовского сельского поселения Тимашевского района

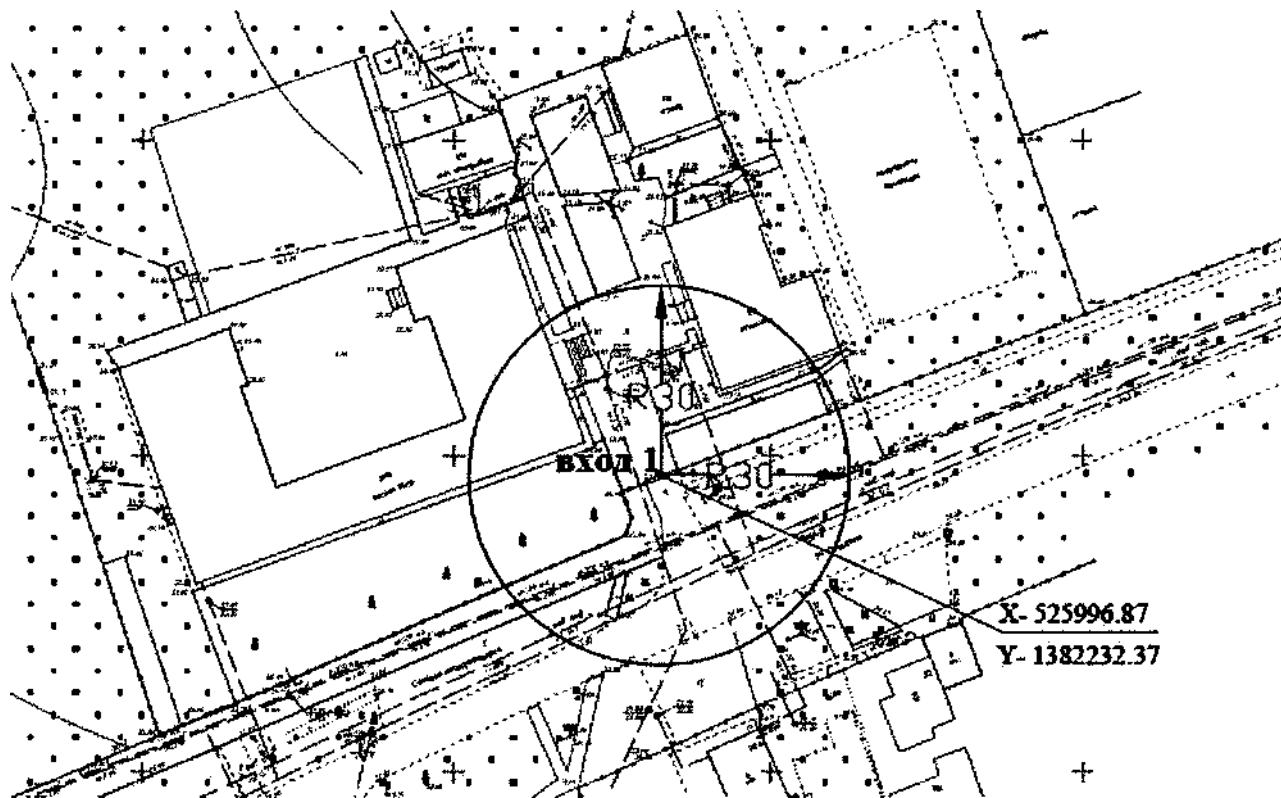

Приложение № 2  
 к Перечню организаций и (или) объектов, на  
 прилегающих территориях к которым не  
 допускается розничная продажа алкогольной  
 продукции на территории Медведовского  
 сельского поселения Тимашевского района  
 (в редакции постановления администрации  
 муниципального образования Тимашевский  
 район  
 от 25.05.2023 № 468)

Условные обозначения	
Вход	Фиксированная (координатная) точка входа на обособленную территорию (X, Y)
R	Установленное минимальное расстояние до предприятий розничной торговли, осуществляющих розничную продажу алкогольной продукции
R	Установленное минимальное расстояние до предприятий общественного питания, осуществляющих розничную продажу алкогольной продукции

					Объект: Муниципальное бюджетное общеобразовательное учреждение средняя общеобразовательная школа № 10 муниципального образования Тимашевский район
					Адрес: Тимашевский район, ст-ца Медведовская, ул. Пушкина, 7
Изм.	Кол. уч.	Лист № док.	Подп.	Дата	
Исл-тель	Полушкин а Ю.В.				Система координат МСК-23 Система высот Балтийская
					МБУ "Управление архитектуры и градостроительства"

### СХЕМА ГРАНИЦ

прилегающих к некоторым организациям и (или) объектам территорий, на которых не допускается розничная продажа алкогольной продукции и розничная продажа алкогольной продукции при оказании услуг общественного питания на территории Медведовского сельского поселения Тимашевского района

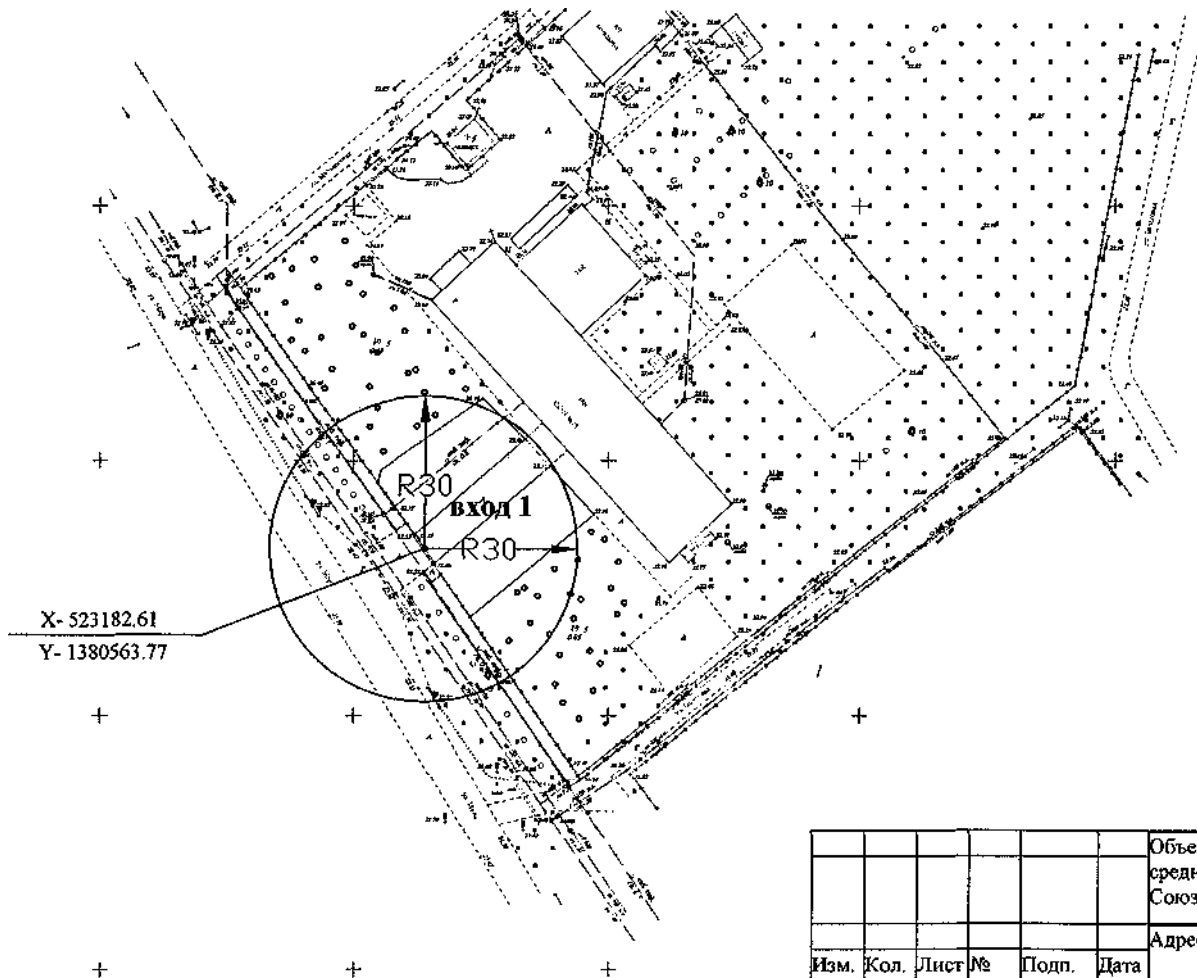

Приложение № 3  
к Перечню организаций и (или) объектов, на прилегающих территориях к которым не допускается розничная продажа алкогольной продукции на территории Медведовского сельского поселения Тимашевского района (в редакции постановления администрации муниципального образования Тимашевский район от 25.05.2023 № 768)

Условные обозначения	
Вход	Фиксированная (координатная) точка входа на обособленную территорию (X, Y)
R	Установленное минимальное расстояние до предприятий розничной торговли, осуществляющих розничную продажу алкогольной продукции
R	Установленное минимальное расстояние до предприятий общественного питания, осуществляющих розничную продажу алкогольной продукции

						Объект: Муниципальное бюджетное общеобразовательное учреждение средняя общеобразовательная школа № 13 имени Героя Советского Союза Г.К. Кулика муниципального образования Тимашевский район
						Адрес: Тимашевский район, ст-ца Медведовская, ул. Мира, 90 Б
Изм.	Кол. уч.	Лист № док.	Подп.	Дата		
Исп-тель		Полушкин Ю.В.				Система координат МСК-23 Система высот Балтийская
						МБУ "Управление архитектуры и градостроительства"

**СХЕМА ГРАНИЦ**

прилегающих к некоторым организациям и (или) объектам территорий, на которых не допускается розничная продажа алкогольной продукции и розничная продажа алкогольной продукции при оказании услуг общественного питания на территории Медведовского сельского поселения Тимашевского района

Приложение № 4  
к Перечню организаций и (или) объектов, на прилегающих территориях к которым не допускается розничная продажа алкогольной продукции на территории Медведовского сельского поселения Тимашевского района (в редакции постановления администрации муниципального образования Тимашевский район от 25.05.2023 № 768)



Условные обозначения	
Вход	Фиксированная (координатная) точка входа на обособленную территорию (X, Y)
R	Установленное минимальное расстояние до предприятий розничной торговли, осуществляющих розничную продажу алкогольной продукции
R	Установленное минимальное расстояние до предприятий общественного питания, осуществляющих розничную продажу алкогольной продукции

						Объект: Государственное казенное общеобразовательное учреждение Краснодарского края специальная (коррекционная) школа-интернат ст-цы Медведовской
						Адрес: Тимашевский район, ст-ца Медведовская, хут. Ленинский, ул. Центральная, 128
Изм.	Кол. уч.	Лист	№ док.	Подп.	Дата	Система координат МСК-23
						Система высот Балтийская
Исп-тель	Полушкин а Ю.В.					МБУ "Управление архитектуры и градостроительства"

### СХЕМА ГРАНИЦ

прилегающих к некоторым организациям и (или) объектам территорий, на которых не допускается розничная продажа алкогольной продукции и розничная продажа алкогольной продукции при оказании услуг общественного питания на территории Медведовского сельского поселения Тимашевского района

Приложение № 5  
к Перечню организаций и (или) объектов, на прилегающих территориях к которым не допускается розничная продажа алкогольной продукции на территории Медведовского сельского поселения Тимашевского района (в редакции постановления администрации муниципального образования Тимашевский район от 25.05.2023 № 768)



Условные обозначения	
Вход	Фиксированная (координатная) точка входа на обособленную территорию (X, Y)
(R)	Установленное минимальное расстояние до предприятий розничной торговли, осуществляющих розничную продажу алкогольной продукции
(R)	Установленное минимальное расстояние до предприятий общественного питания, осуществляющих розничную продажу алкогольной продукции

						Объект: Муниципальное бюджетное дошкольное образовательное учреждение детский сад комбинированного вида № 21 муниципального образования Тимашевский район
						Адрес: Тимашевский район, ст-ца Медведовская, ул. Мира, 160
Изм.	Кол.	Лист	№	Подп.	Дата	
	уч		док.			
Исп-тель						Система координат МСК-23 Система высот Балтийская
						МБУ "Управление архитектуры и градостроительства"

**СХЕМА ГРАНИЦ**

прилегающих к некоторым организациям и (или) объектам территорий, на которых не допускается розничная продажа алкогольной продукции и розничная продажа алкогольной продукции при оказании услуг общественного питания на территории Медведовского сельского поселения Тимашевского района

Приложение № 6  
к Перечню организаций и (или) объектов, на прилегающих территориях к которым не допускается розничная продажа алкогольной продукции на территории Медведовского сельского поселения Тимашевского района (в редакции постановления администрации муниципального образования Тимашевский район от 26.05.2023 № 768)



Условные обозначения	
Вход	Фиксированная (координатная) точка входа на обособленную территорию (X, Y)
R	Установленное минимальное расстояние до предприятий розничной торговли, осуществляющих розничную продажу алкогольной продукции
R	Установленное минимальное расстояние до предприятий общественного питания, осуществляющих розничную продажу алкогольной продукции

						Объект: Муниципальное бюджетное дошкольное образовательное учреждение детский сад № 22 муниципального образования Тимашевский район
						Адрес: Тимашевский район, ст-ца Медведовская, ул. Восточная, 10
Изм.	Кол. уч	Лист	№ док.	Подп.	Дата	
Исп-тель	Полушкин а Ю.В.					Система координат МСК-23 Система высот Балтийская
						МБУ "Управление архитектуры и градостроительства"



### СХЕМА ГРАНИЦ

прилегающих к некоторым организациям и (или) объектам территорий, на которых не допускается розничная продажа алкогольной продукции и розничная продажа алкогольной продукции при оказании услуг общественного питания на территории Медведовского сельского поселения Тимашевского района



Приложение № 7  
к Перечню организаций и (или) объектов, на прилегающих территориях к которым не допускается розничная продажа алкогольной продукции на территории Медведовского сельского поселения Тимашевского района (в редакции постановления администрации муниципального образования Тимашевский район от 26.05.2023 № 768)

Условные обозначения	
Вход	Фиксированная (координатная) точка входа на обособленную территорию (X, Y)
(R)	Установленное минимальное расстояние до предприятий розничной торговли, осуществляющих розничную продажу алкогольной продукции
(R)	Установленное минимальное расстояние до предприятий общественного питания, осуществляющих розничную продажу алкогольной продукции



						Объект: Муниципальное бюджетное дошкольное образовательное учреждение детский сад комбинированного вида № 24 муниципального образования Тимашевский район
						Адрес: Тимашевский район, ст-ца Медведовская, ул. Профессиональная, 67
Изм.	Кол.	Лист №	Подп.	Дата		
	уч	док.				
Исп-тель	Полушкин а Ю.В.					Система координат МСК-23 Система высот Балтийская
						МБУ "Управление архитектуры и градостроительства"

### СХЕМА ГРАНИЦ

прилегающих к некоторым организациям и (или) объектам территорий, на которых не допускается розничная продажа алкогольной продукции и розничная продажа алкогольной продукции при оказании услуг общественного питания на территории Медведовского сельского поселения Тимашевского района



Приложение № 8  
к Перечню организаций и (или) объектов, на прилегающих территориях к которым не допускается розничная продажа алкогольной продукции на территории Медведовского сельского поселения Тимашевского района (в редакции постановления администрации муниципального образования Тимашевский район от 25.05.2023 № 768)

Условные обозначения	
Вход	Фиксированная (координатная) точка входа на обособленную территорию (X, Y)
	Установленное минимальное расстояние до предприятий розничной торговли, осуществляющих розничную продажу алкогольной продукции
	Установленное минимальное расстояние до предприятий общественного питания, осуществляющих розничную продажу алкогольной продукции

					Объект: Муниципальное бюджетное дошкольное образовательное учреждение детский сад № 26 муниципального образования Тимашевский район
					Адрес: Тимашевский район, ст-ца Медведовская, ул. Пролетарская, 29
Изм.	Кол. уч.	Лист № док.	Подп.	Дата	
Исп-тель		Полушкина Ю.В.			Система координат МСК-23 Система высот Балтийская
					МБУ "Управление архитектуры и градостроительства"

**СХЕМА ГРАНИЦ**

прилегающих к некоторым организациям и (или) объектам территорий, на которых не допускается розничная продажа алкогольной продукции и розничная продажа алкогольной продукции при оказании услуг общественного питания на территории Медведовского сельского поселения Тимашевского района



Приложение № 9  
к Перечню организаций и (или) объектов, на прилегающих территориях к которым не допускается розничная продажа алкогольной продукции на территории Медведовского сельского поселения Тимашевского района (в редакции постановления администрации муниципального образования Тимашевский район от 26.05.2023 № 768)

Условные обозначения	
Вход	Фиксированная (координатная) точка входа на обособленную территорию (X, Y)
R	Установленное минимальное расстояние до предприятий розничной торговли, осуществляющих розничную продажу алкогольной продукции
R	Установленное минимальное расстояние до предприятий общественного питания, осуществляющих розничную продажу алкогольной продукции

						Объект: Муниципальное бюджетное дошкольное образовательное учреждение детский сад комбинированного вида № 32 муниципального образования Тимашевский район
						Адрес: Тимашевский район, ст-ца Медведовская, ул. Пушкина, 1
Изм.	Кол. уч	Лист	№ док.	Подп.	Дата	
Исп-тель		Полушкин				Система координат МСК-23 Система высот Балтийская
		а Ю.В.				МБУ "Управление архитектуры и градостроительства"

### СХЕМА ГРАНИЦ

прилегающих к некоторым организациям и (или) объектам территорий, на которых не допускается розничная продажа алкогольной продукции и розничная продажа алкогольной продукции при оказании услуг общественного питания на территории Медведовского сельского поселения Тимашевского района



Приложение № 10  
к Перечню организаций и (или) объектов, на прилегающих территориях к которым не допускается розничная продажа алкогольной продукции на территории Медведовского сельского поселения Тимашевского района (в редакции постановления администрации муниципального образования Тимашевский район от 25.05.2023 № 768)

Условные обозначения	
Вход	Фиксированная (координатная) точка входа на обособленную территорию (X, Y)
R	Установленное минимальное расстояние до предприятий розничной торговли, осуществляющих розничную продажу алкогольной продукции
R	Установленное минимальное расстояние до предприятий общественного питания, осуществляющих розничную продажу алкогольной продукции

						Объект: Муниципальное бюджетное учреждение дополнительного образования Центр творчества «Калейдоскоп» муниципального образования Тимашевский район
						Адрес: Тимашевский район, ст-ца Медведовская, ул. Фадеева, 42
Изм.	Кол. уч.	Лист	№ док.	Подп.	Дата	
						Система координат МСК-23 Система высот Балтийская
Исп-тель		Полушкин А.Ю.В.				МБУ "Управление архитектуры и градостроительства"

**СХЕМА ГРАНИЦ**  
 прилегающих к некоторым организациям и (или) объектам территорий, на которых не допускается  
 розничная продажа алкогольной продукции и розничная продажа алкогольной продукции при оказании услуг  
 общественного питания на территории Медведовского сельского поселения Тимашевского района



Приложение № 11  
 к Перечню организаций и (или) объектов, на  
 прилегающих территориях к которым не  
 допускается розничная продажа алкогольной  
 продукции на территории Медведовского  
 сельского поселения Тимашевского района  
 (в редакции постановления администрации  
 муниципального образования Тимашевский  
 район  
 от 25.05.2023 № 768)

Условные обозначения	
Вход	Фиксированная (координатная) точка входа на обособленную территорию (X, Y)
R	Установленное минимальное расстояние до предприятий розничной торговли, осуществляющих розничную продажу алкогольной продукции
R	Установленное минимальное расстояние до предприятий общественного питания, осуществляющих розничную продажу алкогольной продукции

						Объект: Государственное казенное учреждение социального обслуживания Краснодарского края «Медведовский детский дом для детей-сирот и детей, оставшихся без попечения родителей, с дополнительным образованием»
						Адрес: Тимашевский район, ст-ца Медведовская, ул. Телеграфная, 1
Изм.	Кол. уч	Лист	№ док.	Подп.	Дата	
Исп-тель						Система координат МСК-23 Система высот Балтийская
						МБУ "Управление архитектуры и градостроительства"

**СХЕМА ГРАНИЦ**

прилегающих к некоторым организациям и (или) объектам территорий, на которых не допускается розничная продажа алкогольной продукции и розничная продажа алкогольной продукции при оказании услуг общественного питания на территории Медведовского сельского поселения Тимашевского района

Приложение № 12  
к Перечню организаций и (или) объектов, на прилегающих территориях к которым не допускается розничная продажа алкогольной продукции на территории Медведовского сельского поселения Тимашевского района (в редакции постановления администрации муниципального образования Тимашевский район от 15.05.2023 № 768)



Условные обозначения	
Вход	Фиксированная (координатная) точка входа на обособленную территорию (X, Y)
R	Установленное минимальное расстояние до предприятий розничной торговли, осуществляющих розничную продажу алкогольной продукции
R	Установленное минимальное расстояние до предприятий общественного питания, осуществляющих розничную продажу алкогольной продукции

						Объект: Поликлиника ст. Медведовская
						Адрес: Тимашевский район, ст-ца Медведовская, ул. Кропоткина, 43 А
Изм.	Кол.	Лист	№	Подп.	Дата	
	уч		док.			
Исп-тель	Полушкин					Система координат МСК-23
	а Ю.В.					Система высот Балтийская
						МБУ "Управление архитектуры и градостроительства"

### СХЕМА ГРАНИЦ

прилегающих к некоторым организациям и (или) объектам территорий, на которых не допускается розничная продажа алкогольной продукции и розничная продажа алкогольной продукции при оказании услуг общественного питания на территории Медведовского сельского поселения Тимашевского района



Приложение № 23  
к Перечню организаций и (или) объектов, на прилегающих территориях к которым не допускается розничная продажа алкогольной продукции на территории Медведовского сельского поселения Тимашевского района (в редакции постановления администрации муниципального образования Тимашевский район от 25.05.2023 № 768)

Условные обозначения	
Вход	Фиксированная (координатная) точка входа на обособленную территорию (X, Y)
(R)	Установленное минимальное расстояние до предприятий розничной торговли, осуществляющих розничную продажу алкогольной продукции
(R)	Установленное минимальное расстояние до предприятий общественного питания, осуществляющих розничную продажу алкогольной продукции

						Объект: ФАП
						Адрес: Тимашевский район, ст-ца Медведовская, ул. Азовская, 1
Изм.	Кол. уч.	Лист	№ док.	Подп.	Дата	
Исп-тель		Полушкин				Система координат МСК-23 Система высот Балтийская
		а Ю.В.				МБУ "Управление архитектуры и градостроительства"

**СХЕМА ГРАНИЦ**

прилегающих к некоторым организациям и (или) объектам территорий, на которых не допускается розничная продажа алкогольной продукции и розничная продажа алкогольной продукции при оказании услуг общественного питания на территории Медведовского сельского поселения Тимашевского района

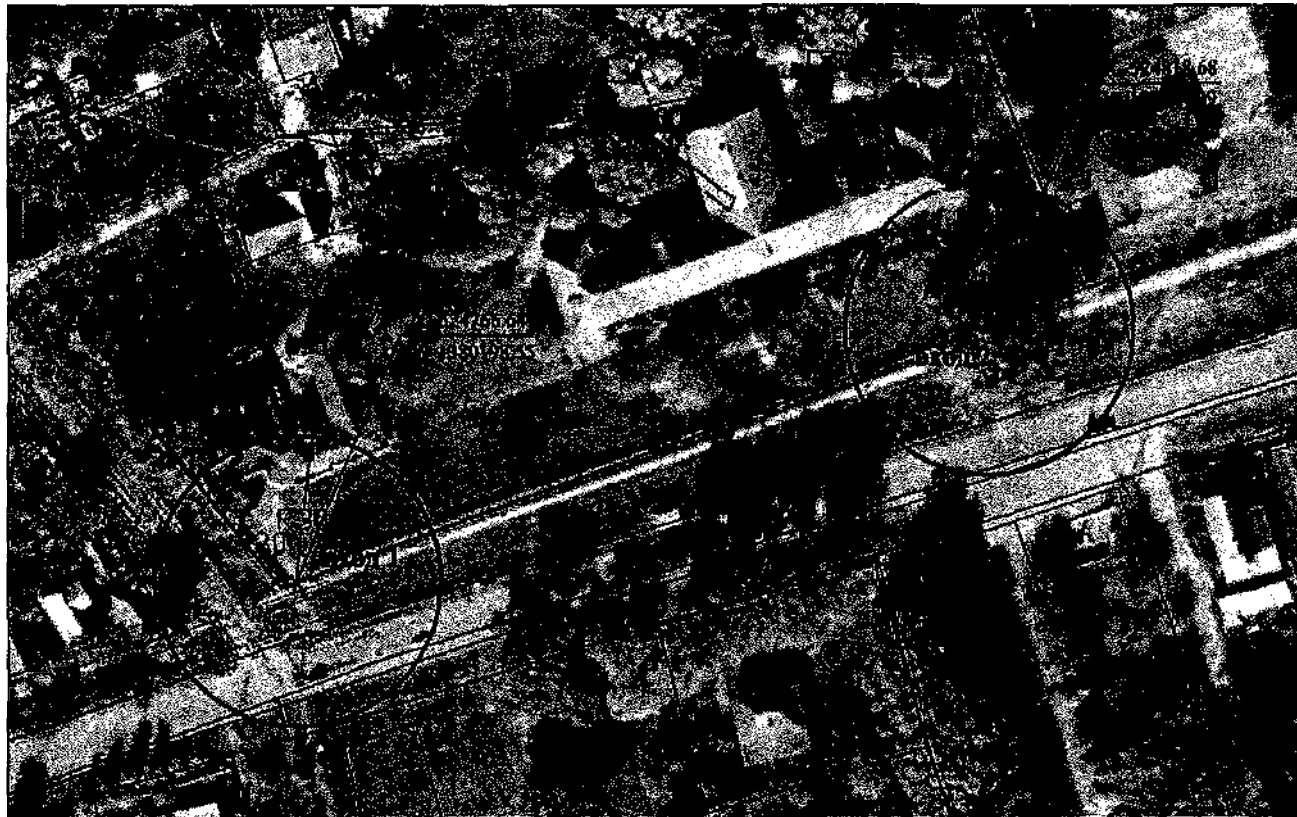

Приложение № 14  
к Перечню организаций и (или) объектов, на прилегающих территориях к которым не допускается розничная продажа алкогольной продукции на территории Медведовского сельского поселения Тимашевского района (в редакции постановления администрации муниципального образования Тимашевский район от 26.06.2023 № 768)

Условные обозначения	
Вход	Фиксированная (координатная) точка входа на обособленную территорию (X, Y)
R	Установленное минимальное расстояние до предприятий розничной торговли, осуществляющих розничную продажу алкогольной продукции
R	Установленное минимальное расстояние до предприятий общественного питания, осуществляющих розничную продажу алкогольной продукции

						Объект: Медведовская участковая больница
						Адрес: Тимашевский район, ст-ца Медведовская, ул. Ленина, 60
Изм.	Кол. уч	Лист № док.	Подп.	Дата		
Исп-тель		Полушкин а Ю.В.			Система координат МСК-23 Система высот Балтийская	МБУ "Управление архитектуры и градостроительства"



**СХЕМА ГРАНИЦ**

прилегающих к некоторым организациям и (или) объектам территорий, на которых не допускается розничная продажа алкогольной продукции и розничная продажа алкогольной продукции при оказании услуг общественного питания на территории Медведовского сельского поселения Тимашевского района

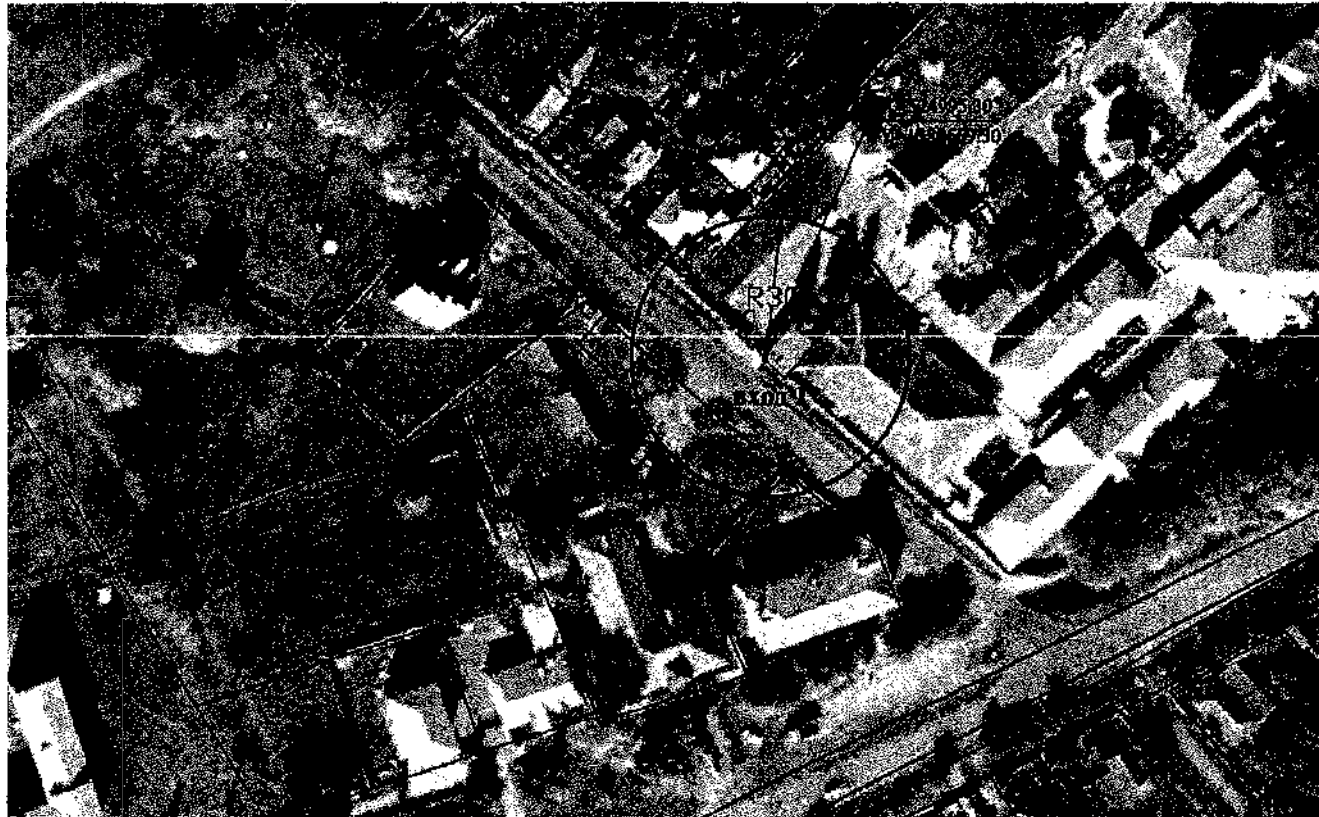

Приложение № 15  
к Перечню организаций и (или) объектов, на прилегающих территориях к которым не допускается розничная продажа алкогольной продукции на территории Медведовского сельского поселения Тимашевского района (в редакции постановления администрации муниципального образования Тимашевский район от 25.05.2023 №768)

Условные обозначения	
Вход	Фиксированная (координатная) точка входа на обособленную территорию (X, Y)
R	Установленное минимальное расстояние до предприятий розничной торговли, осуществляющих розничную продажу алкогольной продукции
R	Установленное минимальное расстояние до предприятий общественного питания, осуществляющих розничную продажу алкогольной продукции

						Объект: ГБУ СО КК «Медведовский ПНИ»
						Адрес: Тимашевский район, ст-ца Медведовская, ул. Ленина, 48
Изм.	Кол. уч.	Лист № док.	№ док.	Подп.	Дата	
Исп-тель	Полушкин а Ю.В.					Система координат МСК-23 Система высот Балтийская
						МБУ "Управление архитектуры и градостроительства"

### СХЕМА ГРАНИЦ

прилегающих к некоторым организациям и (или) объектам территорий, на которых не допускается розничная продажа алкогольной продукции и розничная продажа алкогольной продукции при оказании услуг общественного питания на территории Медведовского сельского поселения Тимашевского района

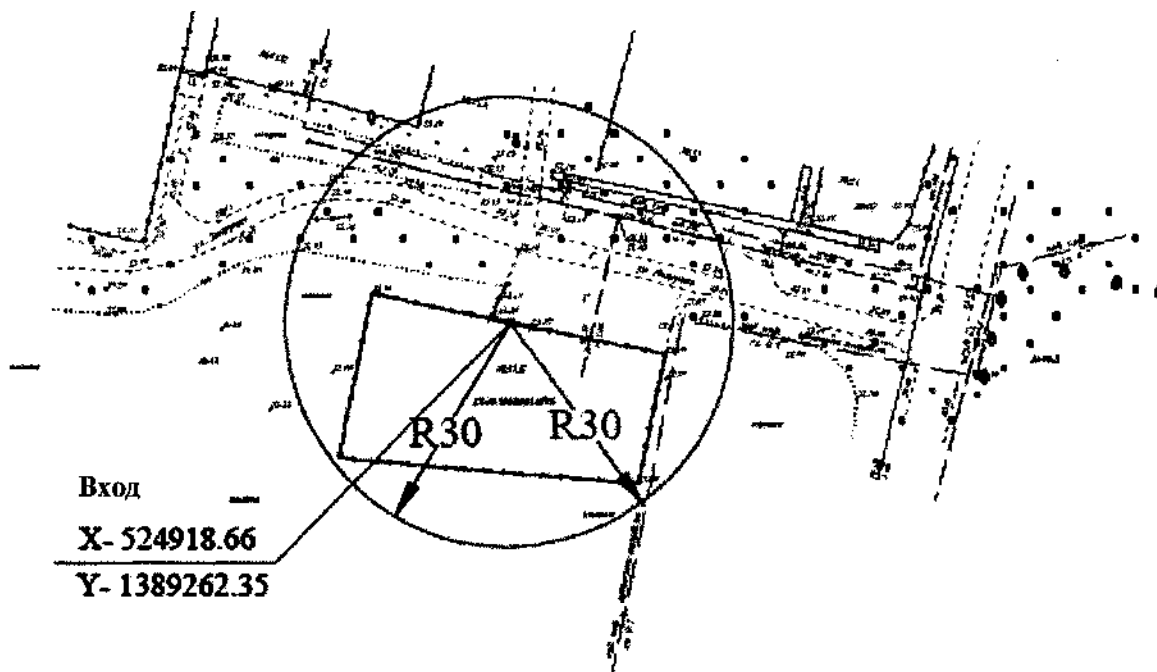

Приложение № 16  
к Перечню организаций и (или) объектов, на прилегающих территориях к которым не допускается розничная продажа алкогольной продукции на территории Медведовского сельского поселения Тимашевского района (в редакции постановления администрации муниципального образования Тимашевский район от 25.05.2023 № 768)

Условные обозначения	
Вход	Фиксированная (координатная) точка входа на обособленную территорию (X, Y)
R	Установленное минимальное расстояние до предприятий розничной торговли, осуществляющих розничную продажу алкогольной продукции
R	Установленное минимальное расстояние до предприятий общественного питания, осуществляющих розничную продажу алкогольной продукции

						Объект: ФАП
						Адрес: Тимашевский район, ст-ца. Медведовская, хут. Большевик, ул. Лазурная, 51 Д
Изм.	Кол. уч	Лист	№ док.	Подп.	Дата	Система координат МСК-23
						Система высот Балтийская
Исп-тель	Полушкин а Ю.В.					МБУ "Управление архитектуры и градостроительства"

### СХЕМА ГРАНИЦ

прилегающих к некоторым организациям и (или) объектам территорий, на которых не допускается розничная продажа алкогольной продукции и розничная продажа алкогольной продукции при оказании услуг общественного питания на территории Медведовского сельского поселения Тимашевского района

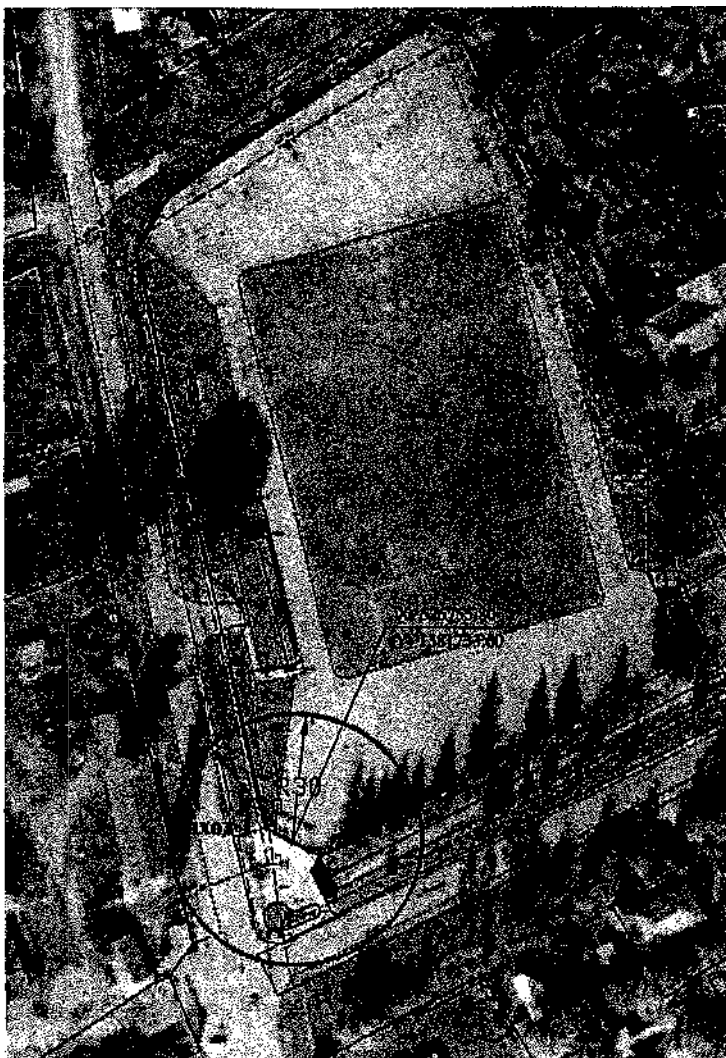

Приложение № 14  
к Перечню организаций и (или) объектов, на прилегающих территориях к которым не допускается розничная продажа алкогольной продукции на территории Медведовского сельского поселения Тимашевского района (в редакции постановления администрации муниципального образования Тимашевский район от 25.05.2023 № 768)

Условные обозначения	
Вход	Фиксированная (координатная) точка входа на обособленную территорию (X, Y)
R	Установленное минимальное расстояние до предприятий розничной торговли, осуществляющих розничную продажу алкогольной продукции
R	Установленное минимальное расстояние до предприятий общественного питания, осуществляющих розничную продажу алкогольной продукции

						Объект: Стадион «Юность»
						Адрес: Тимашевский район, ст-ца Медведовская, ул. Московская, 84
Изм.	Кол.	Лист	№	Подп.	Дата	
уч		док.				
Исп-тель	Полушкин					Система координат МСК-23
	а Ю.В.					Система высот Балтийская
						МБУ "Управление архитектуры и градостроительства"

### СХЕМА ГРАНИЦ

прилегающих к некоторым организациям и (или) объектам территорий, на которых не допускается розничная продажа алкогольной продукции и розничная продажа алкогольной продукции при оказании услуг общественного питания на территории Медведовского сельского поселения Тимашевского района

Приложение № 18  
к Перечню организаций и (или) объектов, на прилегающих территориях к которым не допускается розничная продажа алкогольной продукции на территории Медведовского сельского поселения Тимашевского района (в редакции постановления администрации муниципального образования Тимашевский район от 25.05.2023 № 768)



Условные обозначения	
Вход	Фиксированная (координатная) точка входа на обособленную территорию (X, Y)
⊙ R	Установленное минимальное расстояние до предприятий розничной торговли, осуществляющих розничную продажу алкогольной продукции
⊙ R	Установленное минимальное расстояние до предприятий общественного питания, осуществляющих розничную продажу алкогольной продукции

						Объект: Спортивный комплекс им.Н.К. Яркового
						Адрес: Тимашевский район, ст-ца Медведовская, ул. Пушкина, 5 А
Изм.	Кол.	Лист	№	Подп.	Дата	
	уч		док.			
Исп-тель	Полушкин					Система координат МСК-23
	а Ю.В.					Система высот Балтийская
						МБУ "Управление архитектуры и градостроительства"

### СХЕМА ГРАНИЦ

прилегающих к некоторым организациям и (или) объектам территорий, на которых не допускается розничная продажа алкогольной продукции и розничная продажа алкогольной продукции при оказании услуг общественного питания на территории Медведовского сельского поселения Тимашевского района

Приложение № 19  
к Перечню организаций и (или) объектов, на прилегающих территориях к которым не допускается розничная продажа алкогольной продукции на территории Медведовского сельского поселения Тимашевского района (в редакции постановления администрации муниципального образования Тимашевский район от 25.05.2023 № 768)



Условные обозначения	
Вход	Фиксированная (координатная) точка входа на обособленную территорию (X, Y)
R	Установленное минимальное расстояние до предприятий розничной торговли, осуществляющих розничную продажу алкогольной продукции
R	Установленное минимальное расстояние до предприятий общественного питания, осуществляющих розничную продажу алкогольной продукции

						Объект: Спортивный комплекс «Лидер»
						Адрес: Тимашевский район, ст-ца Медведовская, ул. Мира, 176 Б
Изм.	Кол.	Лист	№	Подп.	Дата	
	уч		док.			
Исп-тель						Система координат МСК-23
						Система высот Балтийская
						МБУ "Управление архитектуры и градостроительства"

### СХЕМА ГРАНИЦ

прилегающих к некоторым организациям и (или) объектам территорий, на которых не допускается розничная продажа алкогольной продукции и розничная продажа алкогольной продукции при оказании услуг общественного питания на территории Медведовского сельского поселения Тимашевского района

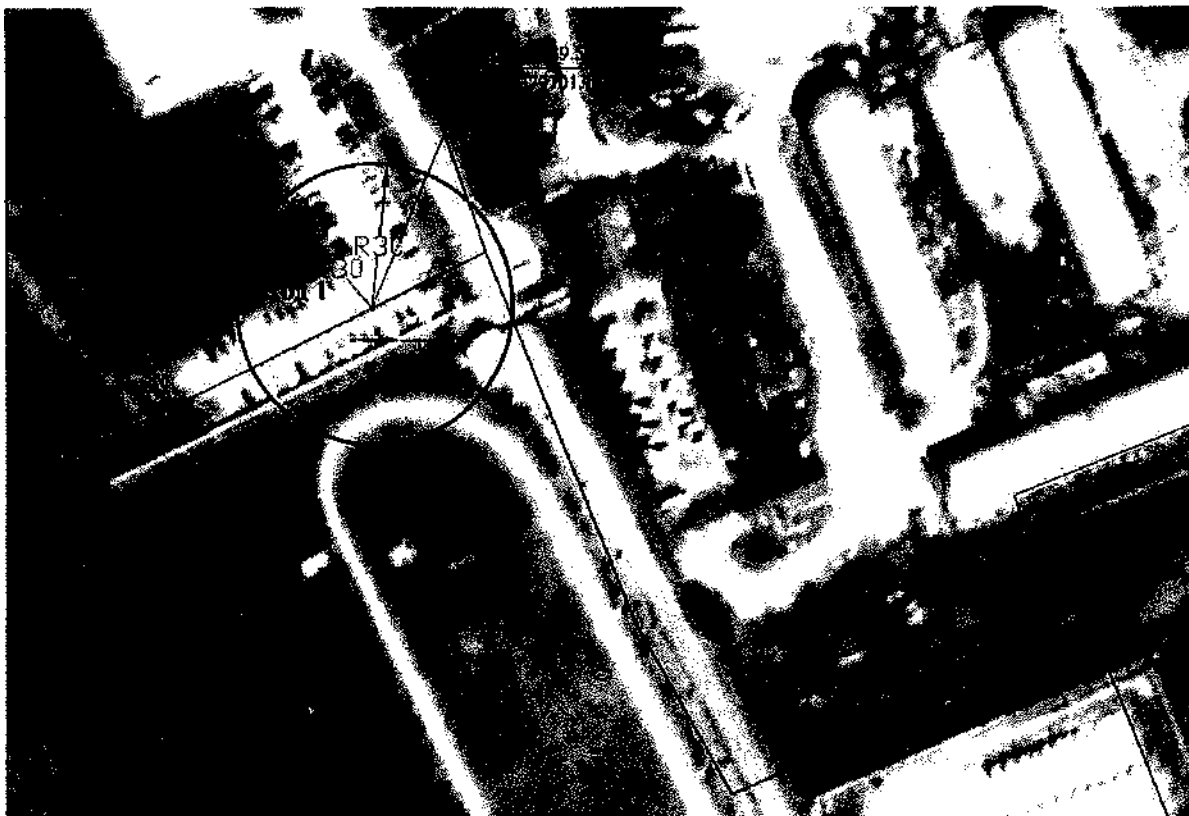

Приложение № №2  
к Перечню организаций и (или) объектов, на прилегающих территориях к которым не допускается розничная продажа алкогольной продукции на территории Медведовского сельского поселения Тимашевского района (в редакции постановления администрации муниципального образования Тимашевский район от 25.05.2023 № 768)

Условные обозначения	
Вход	Фиксированная (координатная) точка входа на обособленную территорию (X, Y)
R	Установленное минимальное расстояние до предприятий розничной торговли, осуществляющих розничную продажу алкогольной продукции
R	Установленное минимальное расстояние до предприятий общественного питания, осуществляющих розничную продажу алкогольной продукции

						Объект: Военная часть № 2440
						Адрес: Тимашевский район, ст-ца Медведовская, ул. Пограничная, 1
Изм.	Кол. уч.	Лист	№ док.	Подп.	Дата	
						Система координат МСК-23 Система высот Балтийская
Исп-тель		Полушкин А.Ю.В.				МБУ "Управление архитектуры и градостроительства"

Приложение № 3  
к постановлению администрации  
муниципального образования  
Тимашевский район  
от 25.05.2023 № 768

«Приложение № 3

УТВЕРЖДЕН  
постановлением администрации  
муниципального образования  
Тимашевский район  
от 5 ноября 2019 г. № 1302  
(в редакции постановления  
администрации муниципального  
образования Тимашевский район  
от 25.05.2023 № 768 )

### ПЕРЕЧЕНЬ

организаций и (или) объектов, на прилегающих территориях к которым не допускается розничная продажа алкогольной продукции на территории Роговского сельского поселения Тимашевского района

№ п/п	Наименование хозяйствующего объекта	Адрес местонахождения	Схема границ прилегающих территорий к некоторым организациям и (или) объектам территорий, на которых не допускается розничная продажа алкогольной продукции и розничная продажа алкогольной продукции при оказании услуг общественного питания на территории Роговского сельского поселения Тимашевского района
1	2	3	4
Образовательные организации			
1	Муниципальное бюджетное общеобразовательное учреждение средняя общеобразовательная школа № 15 имени Героя Российской Федерации Е.Д. Шендрика муниципального образования Тимашевский район	Тимашевский район, ст-ца Роговская, ул. Ленина, 103	Приложение № 1 к Перечню

1	2	3	4
2	Муниципальное бюджетное общеобразовательное учреждение основная общеобразовательная школа № 21 муниципального образования Тимашевский район	Тимашевский район, ст-ца Роговская, ул. Гоголя, 18	Приложение № 2 к Перечню
3	Муниципальное бюджетное дошкольное образовательное учреждение детский сад № 38 муниципального образования Тимашевский район	Тимашевский район, ст-ца Роговская, ул. Свободная, 26	Приложение № 3 к Перечню
4	Муниципальное бюджетное дошкольное образовательное учреждение детский сад № 39 муниципального образования Тимашевский район	Тимашевский район, ст-ца Роговская, ул. Красная, 168	Приложение № 4 к Перечню
5	Муниципальное бюджетное дошкольное образовательное учреждение детский сад комбинированного вида № 40 муниципального образования Тимашевский район	Тимашевский район, ст-ца Роговская, ул. Ленина, 105	Приложение № 5 к Перечню
Организации, осуществляющие обучение несовершеннолетних			
6	Муниципальное бюджетное учреждение дополнительного образования «Центр творчества «Радуга» муниципального образования Тимашевский район	Тимашевский район, ст-ца Роговская, ул. Ленина, 95 Г	Приложение № 6 к Перечню
7	Муниципальное бюджетное учреждение дополнительного образования детская школа искусств станции Роговской муниципального образования Тимашевский район	Тимашевский район, ст-ца Роговская, ул. Ленина, 86	Приложение № 7 к Перечню
Медицинские организации			
8	Роговская участковая больница	Тимашевский район, ст-ца Роговская, ул. Садовая, 63	Приложение № 8 к Перечню
9	ФАП	Тимашевский район, ст-ца Роговская, хут. Красный, ул. Длинная, 41.	Приложение № 9 к Перечню
Спортивные объекты			
10	МБОУ ДОД «Роговская ДЮСШ»	Тимашевский район, ст-ца Роговская, ул. Коммунаров, 44 А	Приложение № 10 к Перечню

Заместитель главы  
муниципального образования  
Тимашевский район



И.А. Скрипиль



**СХЕМА ГРАНИЦ**

прилегающих к некоторым организациям и (или) объектам территорий, на которых не допускается розничная продажа алкогольной продукции и розничная продажа алкогольной продукции при оказании услуг общественного питания на территории Роговского сельского поселения Тимашевского района



Приложение № 1  
к Перечню организаций и (или) объектов, на прилегающих территориях к которым не допускается розничная продажа алкогольной продукции на территории Роговского сельского поселения Тимашевского района (в редакции постановления администрации муниципального образования Тимашевский район от 25.05.2023 № 768)

Условные обозначения	
Вход	Фиксированная (координатная) точка входа на обособленную территорию (X, Y)
R	Установленное минимальное расстояние до предприятий розничной торговли, осуществляющих розничную продажу алкогольной продукции
R	Установленное минимальное расстояние до предприятий общественного питания, осуществляющих розничную продажу алкогольной продукции

					Объект: Муниципальное бюджетное общеобразовательное учреждение средняя общеобразовательная школа № 15 имени Героя Российской Федерации Е.Д. Шендрика муниципального образования Тимашевский район
					Адрес: Тимашевский район, ст-ца Роговская, ул. Ленина, 103
Изм.	Кол. уч.	Лист № док.	Подп.	Дата	
					Система координат МСК-23 Система высот Балтийская
Исп-тель		Полушкин а Ю.В.			МБУ "Управление архитектуры и градостроительства"

### СХЕМА ГРАНИЦ

прилегающих к некоторым организациям и (или) объектам территорий, на которых не допускается розничная продажа алкогольной продукции и розничная продажа алкогольной продукции при оказании услуг общественного питания на территории Роговского сельского поселения Тимашевского района

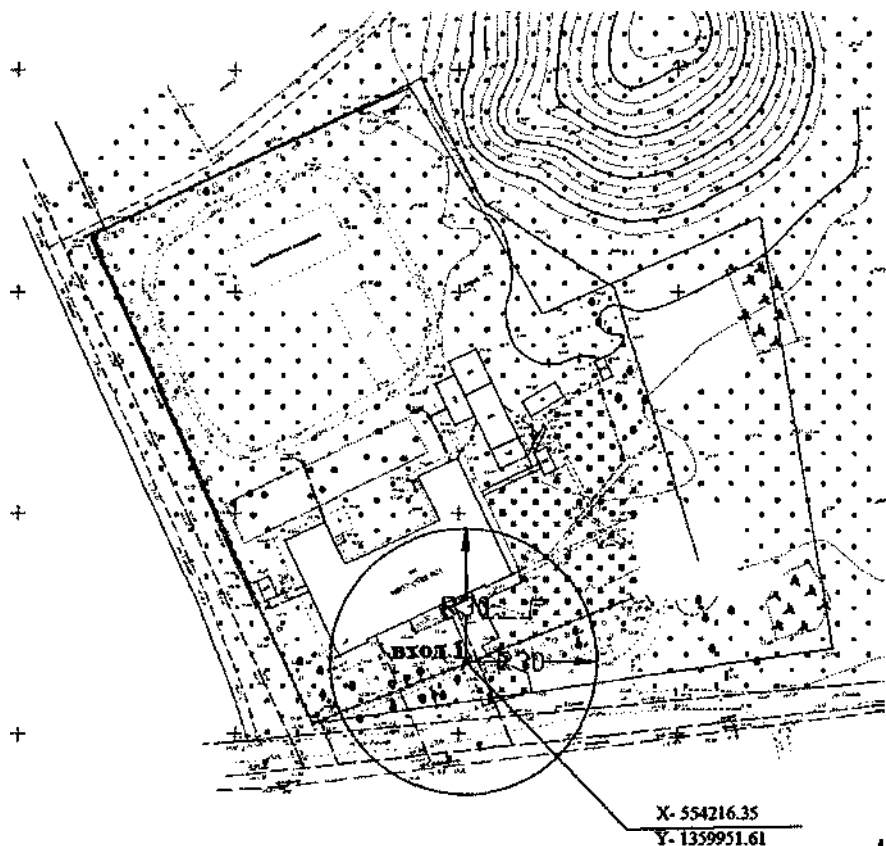

Приложение № 2  
к Перечню организаций и (или) объектов, на прилегающих территориях к которым не допускается розничная продажа алкогольной продукции на территории Роговского сельского поселения Тимашевского района (в редакции постановления администрации муниципального образования Тимашевский район от 25.05.2023 № 468)

Условные обозначения	
Вход	Фиксированная (координатная) точка входа на обособленную территорию (X, Y)
(R)	Установленное минимальное расстояние до предприятий розничной торговли, осуществляющих розничную продажу алкогольной продукции
(R)	Установленное минимальное расстояние до предприятий общественного питания, осуществляющих розничную продажу алкогольной продукции

						Объект: Муниципальное бюджетное общеобразовательное учреждение основная общеобразовательная школа № 21 муниципального образования Тимашевский район Тимашевский район
						Адрес: Тимашевский район, ст-ца Роговская, ул. Гоголя, 18
Изм	Кол	Лис	№	Подп.	Дат	
уч		т	док.		а	
Исп-тель	Полушкина Ю.В.					Система координат МСК-23 Система высот Балтийская
						МБУ "Управление архитектуры и градостроительства"

**СХЕМА ГРАНИЦ**

прилегающих к некоторым организациям и (или) объектам территорий, на которых не допускается розничная продажа алкогольной продукции и розничная продажа алкогольной продукции при оказании услуг общественного питания на территории Роговского сельского поселения Тимашевского района



Приложение № 3  
к Перечню организаций и (или) объектов, на прилегающих территориях к которым не допускается розничная продажа алкогольной продукции на территории Роговского сельского поселения Тимашевского района (в редакции постановления администрации муниципального образования Тимашевский район от 25.05.2023 № 768)

Условные обозначения	
Вход	Фиксированная (координатная) точка входа на обособленную территорию (X, Y)
R	Установленное минимальное расстояние до предприятий розничной торговли, осуществляющих розничную продажу алкогольной продукции
R	Установленное минимальное расстояние до предприятий общественного питания, осуществляющих розничную продажу алкогольной продукции

						Объект: Муниципальное бюджетное дошкольное образовательное учреждение детский сад № 38 муниципального образования Тимашевский район Тимашевский район
						Адрес: Тимашевский район, ст-ца Роговская, ул. Свободная, 26
Изм.	Кол. уч	Лист	№ док.	Подп.	Дата	
Исп-тель		Полушкин а Ю.В.				Система координат МСК-23 Система высот Балтийская
						МБУ "Управление архитектуры и градостроительства"

### СХЕМА ГРАНИЦ

прилегающих к некоторым организациям и (или) объектам территорий, на которых не допускается розничная продажа алкогольной продукции и розничная продажа алкогольной продукции при оказании услуг общественного питания на территории Роговского сельского поселения Тимашевского района

Приложение № 4  
к Перечню организаций и (или) объектов, на прилегающих территориях к которым не допускается розничная продажа алкогольной продукции на территории Роговского сельского поселения Тимашевского района (в редакции постановления администрации муниципального образования Тимашевский район от 25.05.2023 № 768)



Условные обозначения	
Вход	Фиксированная (координатная) точка входа на обособленную территорию (X, Y)
⊙ R	Установленное минимальное расстояние до предприятий розничной торговли, осуществляющих розничную продажу алкогольной продукции
⊙ R	Установленное минимальное расстояние до предприятий общественного питания, осуществляющих розничную продажу алкогольной продукции

						Объект: Муниципальное бюджетное дошкольное образовательное учреждение детский сад № 39 муниципального образования Тимашевский район
						Адрес: Тимашевский район, ст-ца Роговская, ул. Красная, 168
Изм.	Кол.	Лист	№	Подп.	Дата	
	уч		док.			
Исп-тель		Полушкин				Система координат МСК-23 Система высот Балтийская
		а Ю.В.				МБУ "Управление архитектуры и градостроительства"

### СХЕМА ГРАНИЦ

прилегающих к некоторым организациям и (или) объектам территорий, на которых не допускается розничная продажа алкогольной продукции и розничная продажа алкогольной продукции при оказании услуг общественного питания на территории Rogovskogo сельского поселения Тимашевского района



Приложение № 5  
к Перечню организаций и (или) объектов, на прилегающих территориях к которым не допускается розничная продажа алкогольной продукции на территории Rogovskogo сельского поселения Тимашевского района (в редакции постановления администрации муниципального образования Тимашевский район от 25.05.2023 № 468)

Условные обозначения	
Вход	Фиксированная (координатная) точка входа на обособленную территорию (X, Y)
(R)	Установленное минимальное расстояние до предприятий розничной торговли, осуществляющих розничную продажу алкогольной продукции
(R)	Установленное минимальное расстояние до предприятий общественного питания, осуществляющих розничную продажу алкогольной продукции

						Объект: Муниципальное бюджетное дошкольное образовательное учреждение детский сад комбинированного вида № 40 муниципального образования Тимашевский район
						Адрес: Тимашевский район, ст-ца Rogovskaya, ул. Ленина, 105
Изм.	Кол. уч.	Лист	№ док.	Подп.	Дата	
						Система координат МСК-23 Система высот Балтийская
						МБУ "Управление архитектуры и градостроительства"

### СХЕМА ГРАНИЦ

прилегающих к некоторым организациям и (или) объектам территорий, на которых не допускается розничная продажа алкогольной продукции и розничная продажа алкогольной продукции при оказании услуг общественного питания на территории Роговского сельского поселения Тимашевского района

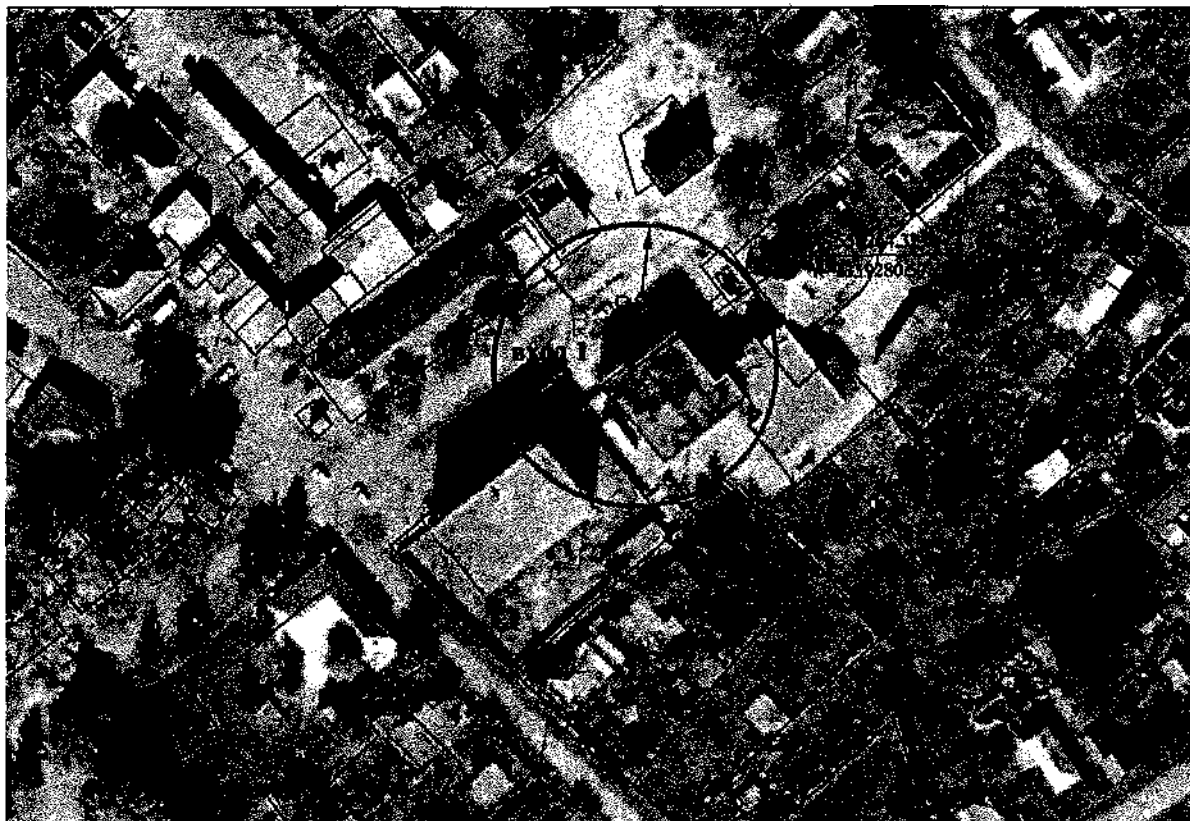

Приложение № 6  
к Перечню организаций и (или) объектов, на прилегающих территориях к которым не допускается розничная продажа алкогольной продукции на территории Роговского сельского поселения Тимашевского района (в редакции постановления администрации муниципального образования Тимашевский район от 25.05.2023 № 468)

Условные обозначения	
Вход	Фиксированная (координатная) точка входа на обособленную территорию (X, Y)
⊙ R	Установленное минимальное расстояние до предприятий розничной торговли, осуществляющих розничную продажу алкогольной продукции
⊙ R	Установленное минимальное расстояние до предприятий общественного питания, осуществляющих розничную продажу алкогольной продукции

						Объект: Муниципальное бюджетное учреждение дополнительного образования «Центр творчества «Радуга» муниципального образования Тимашевский район
						Адрес: Тимашевский район, ст-ца Роговская, ул. Ленина, 95 Г
Изм.	Кол. уч	Лист № док.	№	Подп.	Дата	
Исп-тель		Полушкина Ю.В.				Система координат МСК-23 Система высот Балтийская
						МБУ "Управление архитектуры и градостроительства"

**СХЕМА ГРАНИЦ**

прилегающих к некоторым организациям и (или) объектам территорий, на которых не допускается розничная продажа алкогольной продукции и розничная продажа алкогольной продукции при оказании услуг общественного питания на территории Роговского сельского поселения Тимашевского района

Приложение № 7  
к Перечню организаций и (или) объектов, на прилегающих территориях к которым не допускается розничная продажа алкогольной продукции на территории Роговского сельского поселения Тимашевского района (в редакции постановления администрации муниципального образования Тимашевский район от 25.05.2023 № 768)

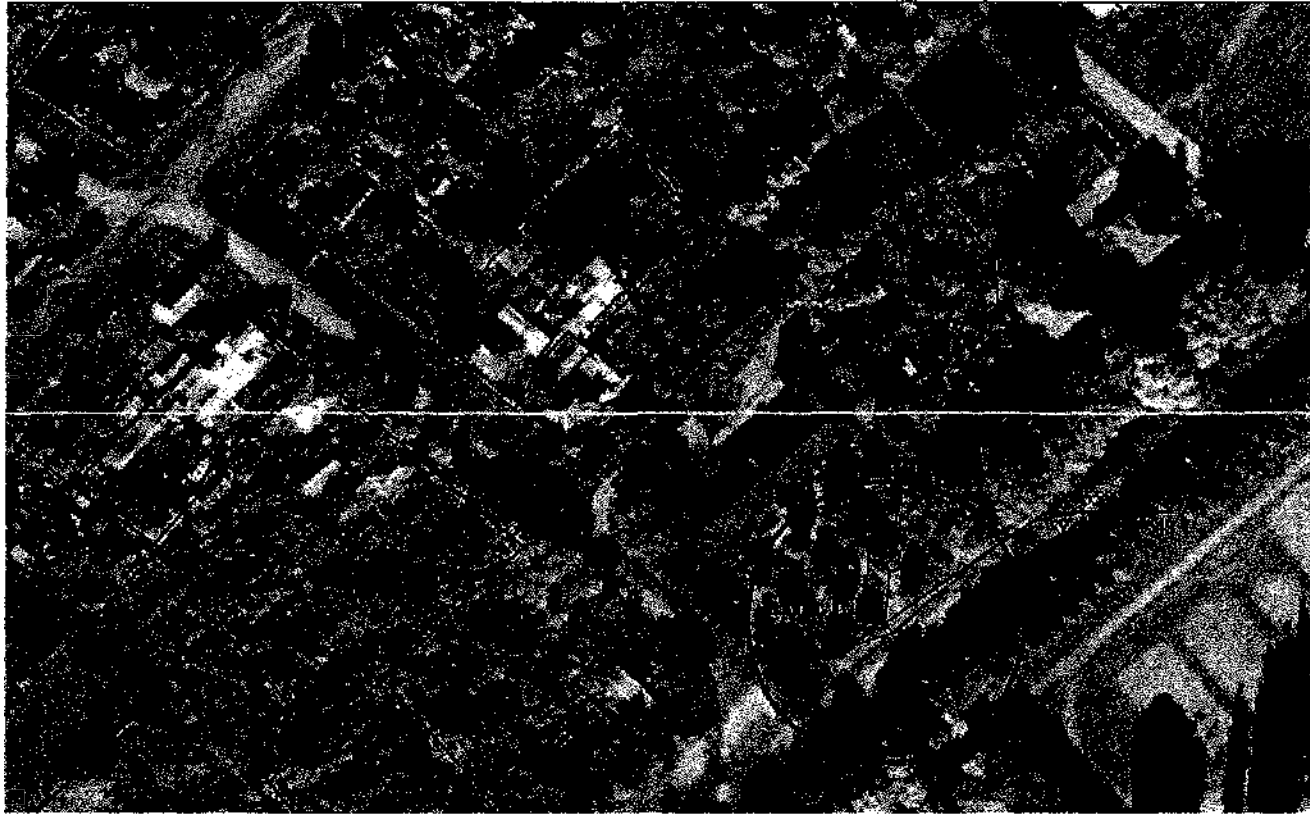

Условные обозначения	
Вход	Фиксированная (координатная) точка входа на обособленную территорию (X, Y)
R	Установленное минимальное расстояние до предприятий розничной торговли, осуществляющих розничную продажу алкогольной продукции
R	Установленное минимальное расстояние до предприятий общественного питания, осуществляющих розничную продажу алкогольной продукции

					Объект: Муниципальное бюджетное учреждение дополнительного образования детская школа искусств станции Роговской муниципального образования Тимашевский район	
					Адрес: Тимашевский район, ст-ца Роговская, ул. Ленина, 86	
Изм. уч.	Кол.	Лист № док.	№	Подп.	Дата	
Исп-тель	Полушкин Ю.В.				Система координат МСК-23 Система высот Балтийская	МБУ "Управление архитектуры и градостроительства"

**СХЕМА ГРАНИЦ**

прилегающих к некоторым организациям и (или) объектам территорий, на которых не допускается розничная продажа алкогольной продукции и розничная продажа алкогольной продукции при оказании услуг общественного питания на территории Rogovskogo сельского поселения Тимашевского района

Приложение № 8  
к Перечню организаций и (или) объектов, на прилегающих территориях к которым не допускается розничная продажа алкогольной продукции на территории Rogovskogo сельского поселения Тимашевского района (в редакции постановления администрации муниципального образования Тимашевский район от 25.05.2023 № 768)

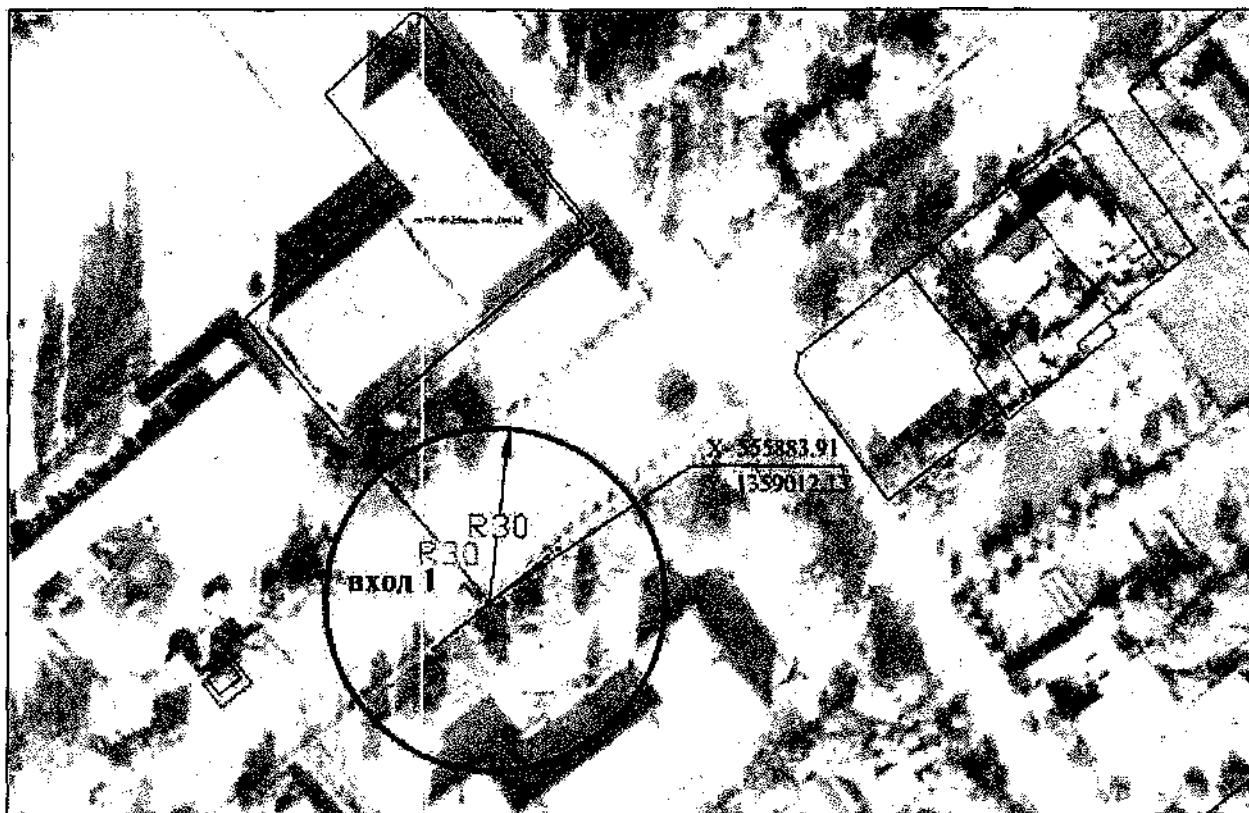

Условные обозначения	
Вход	Фиксированная (координатная) точка входа на обособленную территорию (X, Y)
R	Установленное минимальное расстояние до предприятий розничной торговли, осуществляющих розничную продажу алкогольной продукции
R	Установленное минимальное расстояние до предприятий общественного питания, осуществляющих розничную продажу алкогольной продукции

						Объект: Rogovskaya участковая больница
						Адрес: Тимашевский район, ст-ца Rogovskaya, ул. Садовая, 63
Изм.	Кол. уч.	Лист № док.	№	Подп.	Дата	
Исп-тель	Полушкин Ю.В.					Система координат МСК-23 Система высот Балтийская
						МБУ "Управление архитектуры и градостроительства"



### СХЕМА ГРАНИЦ

прилегающих к некоторым организациям и (или) объектам территорий, на которых не допускается розничная продажа алкогольной продукции и розничная продажа алкогольной продукции при оказании услуг общественного питания на территории Rogovskogo сельского поселения Тимашевского района

Приложение № 9  
к Перечню организаций и (или) объектов, на прилегающих территориях к которым не допускается розничная продажа алкогольной продукции на территории Rogovskogo сельского поселения Тимашевского района (в редакции постановления администрации муниципального образования Тимашевский район от 25.05.2023 № 768)

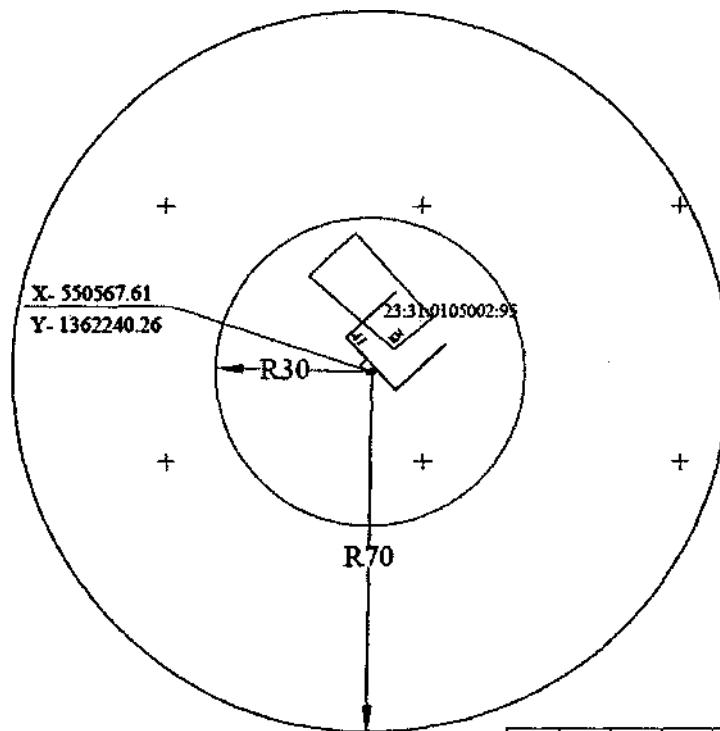

Условные обозначения	
Вход	Фиксированная (координатная) точка входа на обособленную территорию (X, Y)
(R)	Установленное минимальное расстояние до предприятий розничной торговли, осуществляющих розничную продажу алкогольной продукции
(R)	Установленное минимальное расстояние до предприятий общественного питания, осуществляющих розничную продажу алкогольной продукции

						Объект: ФАП
						Адрес: Тимашевский район, ст-ца Rogovskaya, кут. Красный, ул. Длинная, 41.
Изм.	Кол. уч.	Лист № док.	№ док.	Подп.	Дата	Система координат МСК-23
						Система высот Балтийская
Исп-тель		Полушкнна Ю.В.				МБУ "Управление архитектуры и градостроительства"

**СХЕМА ГРАНИЦ**

прилегающих к некоторым организациям и (или) объектам территорий, на которых не допускается розничная продажа алкогольной продукции и розничная продажа алкогольной продукции при оказании услуг общественного питания на территории Роговского сельского поселения Тимашевского района



Приложение № 10  
к Перечню организаций и (или) объектов, на прилегающих территориях к которым не допускается розничная продажа алкогольной продукции на территории Роговского сельского поселения Тимашевского района (в редакции постановления администрации муниципального образования Тимашевский район от 25.05.2023 № 468)

Условные обозначения	
Вход	Фиксированная (координатная) точка входа на обособленную территорию (X, Y)
R	Установленное минимальное расстояние до предприятий розничной торговли, осуществляющих розничную продажу алкогольной продукции
R	Установленное минимальное расстояние до предприятий общественного питания, осуществляющих розничную продажу алкогольной продукции

						Объект: МБОУ ДОД «Роговская ДЮСШ»
						Адрес: Тимашевский район, ст-ца Роговская, ул. Коммунаров, 44 А
Изм.	Кол.	Лист №	Подп.	Дата		
	уч	док.				
Исп-тель		Полушкин			Система координат МСК-23	МБУ "Управление архитектуры и градостроительства"
		а Ю.В.			Система высот Балтийская	

Приложение № 4  
к постановлению администрации  
муниципального образования  
Тимашевский район  
от 25.05.2023 № 768

«Приложение № 4

УТВЕРЖДЕН  
постановлением администрации  
муниципального образования  
Тимашевский район  
от 5 ноября 2019 г. № 1302  
(в редакции постановления  
администрации муниципального  
образования Тимашевский район  
от 25.05.2023 № 768 )

### ПЕРЕЧЕНЬ

организаций и (или) объектов, на прилегающих территориях к которым не допускается розничная продажа алкогольной продукции на территории Дербентского сельского поселения Тимашевского района

№ п/п	Наименование хозяйствующего объекта	Адрес местонахождения	Схема границ прилегающих территорий к некоторым организациям и (или) объектам территорий, на которых не допускается розничная продажа алкогольной продукции и розничная продажа алкогольной продукции при оказании услуг общественного питания на территории Дербентского сельского поселения Тимашевского района
1	2	3	4
Образовательные организации			
1	Муниципальное бюджетное общеобразовательное учреждение средняя общеобразовательная школа № 6 муниципального образования Тимашевский район	Тимашевский район, хут. Танцура-Крамаренко, ул. Школьная, 12 А	Приложение № 1 к Перечню

1	2	3	4
2	Муниципальное бюджетное дошкольное образовательное учреждение детский сад № 28 муниципального образования Тимашевский район	Тимашевский район, хут. Танцура-Крамаренко, ул. Советская, 8	Приложение № 2 к Перечню
Медицинские организации			
3	ФАП	Тимашевский район, хут. Танцура - Крамаренко, ул. Советская, 1	Приложение № 3 к Перечню
Потенциально опасные объекты			
4	Мачта РТС Садовый	Тимашевский район, хут. Садовый, ул. Садовая, 139	Приложение № 4 к Перечню

Заместитель главы  
муниципального образования  
Тимашевский район



И.А. Скрипиль

### СХЕМА ГРАНИЦ

прилегающих к некоторым организациям и (или) объектам территорий, на которых не допускается розничная продажа алкогольной продукции и розничная продажа алкогольной продукции при оказании услуг общественного питания на территории Дербентского сельского поселения Тимашевского района

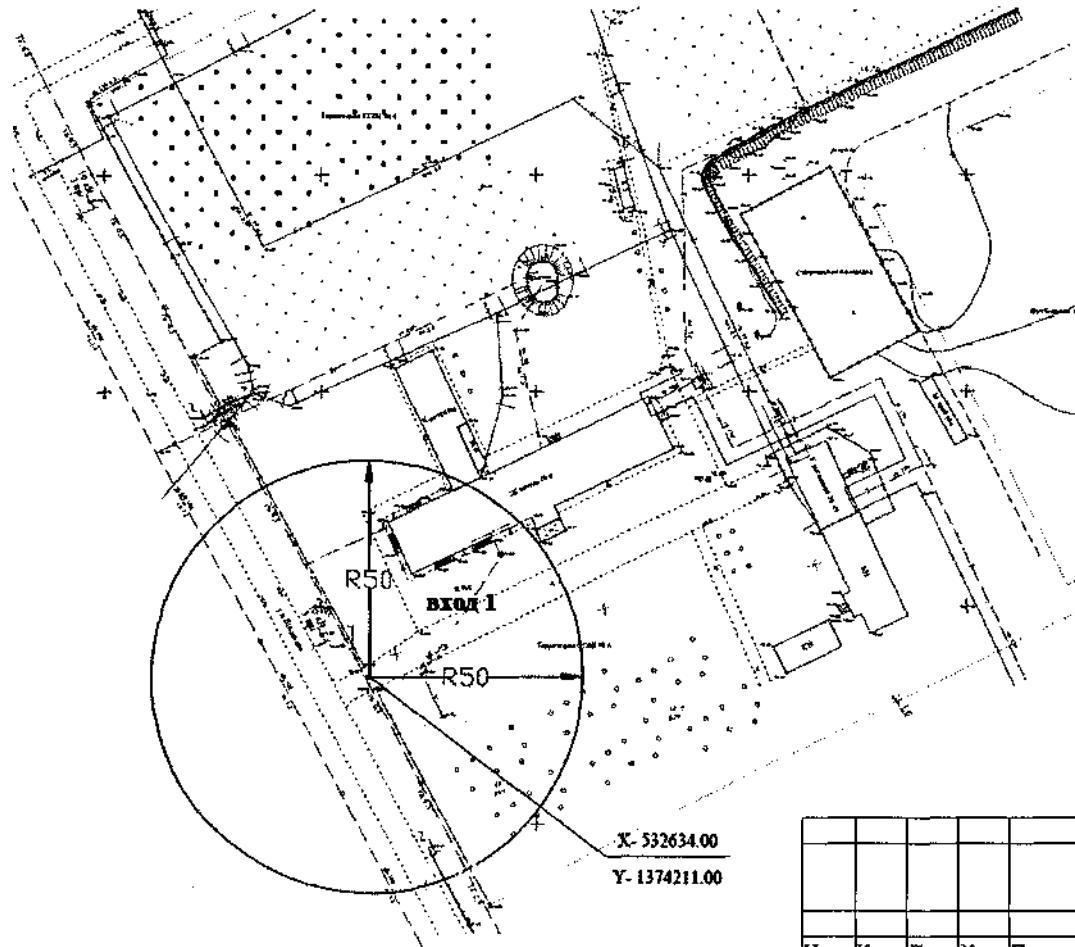

Приложение № 1  
к Перечню организаций и (или) объектов, на прилегающих территориях к которым не допускается розничная продажа алкогольной продукции на территории Дербентского сельского поселения Тимашевского района (в редакции постановления администрации муниципального образования Тимашевский район от 25.05.2023 № 768)

Условные обозначения	
Вход	Фиксированная (координатная) точка входа на обособленную территорию (X, Y)
R	Установленное минимальное расстояние до предприятий розничной торговли, осуществляющих розничную продажу алкогольной продукции
R	Установленное минимальное расстояние до предприятий общественного питания, осуществляющих розничную продажу алкогольной продукции

						Объект: Муниципальное бюджетное общеобразовательное учреждение средняя общеобразовательная школа № 6 муниципального образования Тимашевский район
						Адрес: Тимашевский район, хут. Танцура-Крамаренко, ул. Школьная, 12
Изм.	Кол. уч.	Лист № док.	Подп.	Дата	А	
Исп-тель	Полушкин а Ю.В.				Система координат МСК-23 Система высот Балтийская	МБУ "Управление архитектуры и градостроительства"

### СХЕМА ГРАНИЦ

прилегающих к некоторым организациям и (или) объектам территорий, на которых не допускается розничная продажа алкогольной продукции и розничная продажа алкогольной продукции при оказании услуг общественного питания на территории Дербентского сельского поселения Тимашевского района



Приложение № 2  
к Перечню организаций и (или) объектов, на прилегающих территориях к которым не допускается розничная продажа алкогольной продукции на территории Дербентского сельского поселения Тимашевского района (в редакции постановления администрации муниципального образования Тимашевский район от 25.05.2023 № 768)

Условные обозначения	
Вход	Фиксированная (координатная) точка входа на обособленную территорию (X, Y)
	Установленное минимальное расстояние до предприятий розничной торговли, осуществляющих розничную продажу алкогольной продукции
	Установленное минимальное расстояние до предприятий общественного питания, осуществляющих розничную продажу алкогольной продукции

						Объект: Муниципальное бюджетное дошкольное образовательное учреждение детский сад № 28 муниципального образования Тимашевский район
						Адрес: Тимашевский район, хут. Танцура-Крамаренко, ул. Советская, 8
Изм.	Кол. уч	Лист №	№ док.	Подп.	Дата	
						Система координат МСК-23
Исп-тель		Полушкин				Система высот Балтийская
		а Ю.В.				МБУ "Управление архитектуры и градостроительства"

**СХЕМА ГРАНИЦ**

прилегающих к некоторым организациям и (или) объектам территорий, на которых не допускается розничная продажа алкогольной продукции и розничная продажа алкогольной продукции при оказании услуг общественного питания на территории Дербентского сельского поселения Тимашевского района



Приложение № 3  
к Перечню организаций и (или) объектов, на прилегающих территориях к которым не допускается розничная продажа алкогольной продукции на территории Дербентского сельского поселения Тимашевского района (в редакции постановления администрации муниципального образования Тимашевский район от 25.05.2023 № 768)

Условные обозначения	
Вход	Фиксированная (координатная) точка входа на обособленную территорию (X, Y)
R	Установленное минимальное расстояние до предприятий розничной торговли, осуществляющих розничную продажу алкогольной продукции
R	Установленное минимальное расстояние до предприятий общественного питания, осуществляющих розничную продажу алкогольной продукции

						Объект: ФАП
						Адрес: Тимашевский район, хут. Танцура - Крамаренко, ул. Советская, 1
Изм.	Кол. уч.	Лист	№ док.	Подп.	Дата	
Исп-тель		Полушкин				Система координат МСК-23
		а Ю.В.				Система высот Балтийская
						МБУ "Управление архитектуры и градостроительства"

**СХЕМА ГРАНИЦ**  
 прилегающих к некоторым организациям и (или) объектам территорий, на которых не допускается  
 розничная продажа алкогольной продукции и розничная продажа алкогольной продукции при оказании услуг  
 общественного питания на территории Дербентского сельского поселения Тимашевского района



Приложение № 4  
 к Перечню организаций и (или) объектов, на  
 прилегающих территориях к которым не  
 допускается розничная продажа алкогольной  
 продукции на территории Дербентского  
 сельского поселения Тимашевского района  
 (в редакции постановления администрации  
 муниципального образования Тимашевский  
 район  
 от 16.05.2023 № 768)

Условные обозначения	
Вход	Фиксированная (координатная) точка входа на обособленную территорию (X, Y)
R	Установленное минимальное расстояние до предприятий розничной торговли, осуществляющих розничную продажу алкогольной продукции
R	Установленное минимальное расстояние до предприятий общественного питания, осуществляющих розничную продажу алкогольной продукции

						Объект: Мачта РТС Садовый
						Адрес: Тимашевский район, хут. Садовый, ул. Садовая, 139
Изм.	Кол. уч.	Лист № док.	Подп.	Дата		
						Система координат МСК-23
Исп-тель		Полушкин Ю.В.				Система высот Балтийская
						МБУ "Управление архитектуры и градостроительства"



Приложение № 5  
к постановлению администрации  
муниципального образования  
Тимашевский район  
от 25.05.2023 № 468

«Приложение № 5

УТВЕРЖДЕН  
постановлением администрации  
муниципального образования  
Тимашевский район  
от 5 ноября 2019 г. № 1302  
(в редакции постановления  
администрации муниципального  
образования Тимашевский район  
от 25.05.2023 № 468 )

### ПЕРЕЧЕНЬ

организаций и (или) объектов, на прилегающих территориях к которым не допускается розничная продажа алкогольной продукции на территории сельского поселения Кубанец Тимашевского района

№ п/п	Наименование хозяйствующего объекта	Адрес местонахождения	Схема границ прилегающих территорий к некоторым организациям и (или) объектам территорий, на которых не допускается розничная продажа алкогольной продукции и розничная продажа алкогольной продукции при оказании услуг общественного питания на территории сельского поселения Кубанец Тимашевского района
1	2	3	4
<b>Образовательные организации</b>			
I	Муниципальное бюджетное общеобразовательное учреждение средняя общеобразовательная школа № 8 муниципального образования Тимашевский район	Тимашевский район, хут. Беднягина, ул. Юбилейная, 7	Приложение № 1 к Перечню

1	2	3	4
2	Муниципальное бюджетное дошкольное образовательное учреждение детский сад № 16 муниципального образования Тимашевский район	Тимашевский район, хут. Бедягина, ул. Школьная, 7	Приложение № 2 к Перечню
Медицинские организации			
3	Врачебная амбулатория	Тимашевский район, хут. Бедягина, ул. Коммунистическая, 22	Приложение № 3 к Перечню

Заместитель главы  
муниципального образования  
Тимашевский район



И.А. Скрипиль

### СХЕМА ГРАНИЦ

прилегающих к некоторым организациям и (или) объектам территорий, на которых не допускается розничная продажа алкогольной продукции и розничная продажа алкогольной продукции при оказании услуг общественного питания на территории сельского поселения Кубанец Тимашевского района

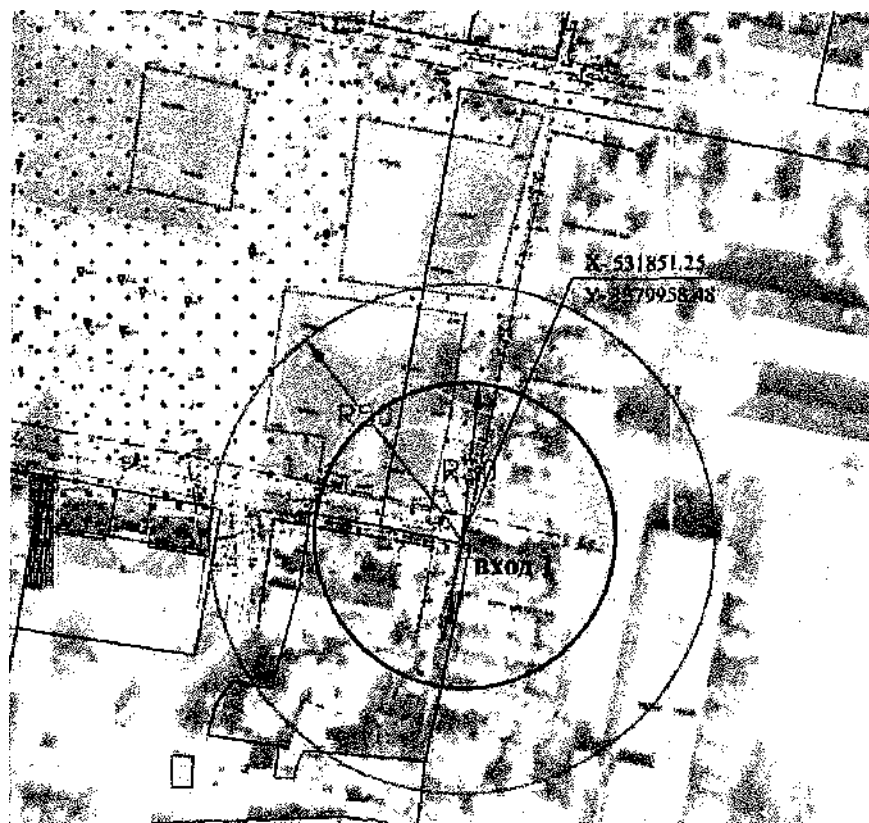

Приложение № 1  
к Перечню организаций и (или) объектов, на прилегающих территориях к которым не допускается розничная продажа алкогольной продукции на территории сельского поселения Кубанец Тимашевского района (в редакции постановления администрации муниципального образования Тимашевский район от 15.05.2023 № 768)

Условные обозначения	
Вход 1	Фиксированная (координатная) точка входа на обособленную территорию (X, Y)
R	Установленное минимальное расстояние до предприятий розничной торговли, осуществляющих розничную продажу алкогольной продукции
R	Установленное минимальное расстояние до предприятий общественного питания, осуществляющих розничную продажу алкогольной продукции

						Объект: Муниципальное бюджетное общеобразовательное учреждение средняя общеобразовательная школа № 8 муниципального образования Тимашевский район
						Адрес: Тимашевский район, хут. Беднягина, ул. Юбилейная, 1
Изм.	Кол. уч.	Лист № док.	№	Подп.	Дата	
Исп-тель		Полушкин а Ю.В.				Система координат МСК-23 Система высот Балтийская
						МБУ "Управление архитектуры и градостроительства"

### СХЕМА ГРАНИЦ

прилегающих к некоторым организациям и (или) объектам территорий, на которых не допускается розничная продажа алкогольной продукции и розничная продажа алкогольной продукции при оказании услуг общественного питания на территории сельского поселения Кубанец Тимашевского района

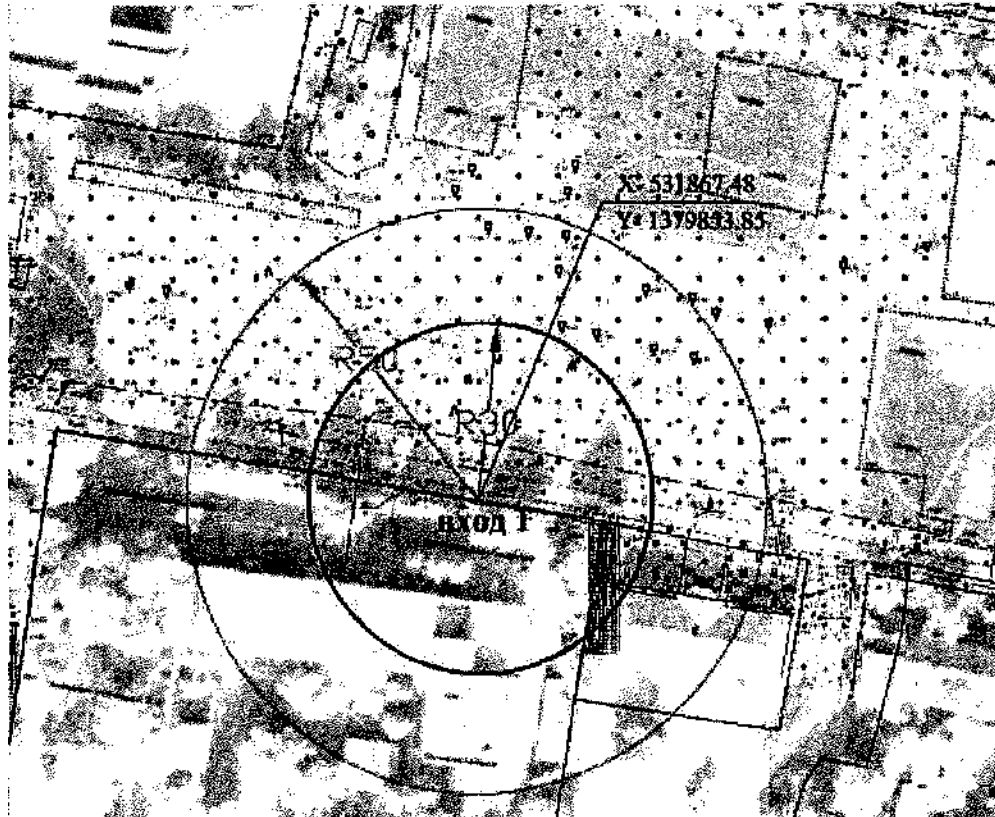

Приложение № 2  
к Перечню организаций и (или) объектов, на прилегающих территориях к которым не допускается розничная продажа алкогольной продукции на территории сельского поселения Кубанец Тимашевского района (в редакции постановления администрации муниципального образования Тимашевский район от 25.05.2023 № 468)

Условные обозначения	
Вход 1	Фиксированная (координатная) точка входа на обособленную территорию (X, Y)
R	Установленное минимальное расстояние до предприятий розничной торговли, осуществляющих розничную продажу алкогольной продукции
R	Установленное минимальное расстояние до предприятий общественного питания, осуществляющих розничную продажу алкогольной продукции

						Объект: Муниципальное бюджетное дошкольное образовательное учреждение детский сад № 16 муниципального образования Тимашевский район
						Адрес: Тимашевский район, хут. Бедягина, ул. Школьная, 7
Изм.	Кол. уч.	Лист № док.	№	Подп.	Дата	
Исп-тель		Полушкин Ю.В.				Система координат МСК-23 Система высот Балтийская
						МБУ "Управление архитектуры и градостроительства"

### СХЕМА ГРАНИЦ

прилегающих к некоторым организациям и (или) объектам территорий, на которых не допускается розничная продажа алкогольной продукции и розничная продажа алкогольной продукции при оказании услуг общественного питания на территории сельского поселения Кубанец Тимашевского района

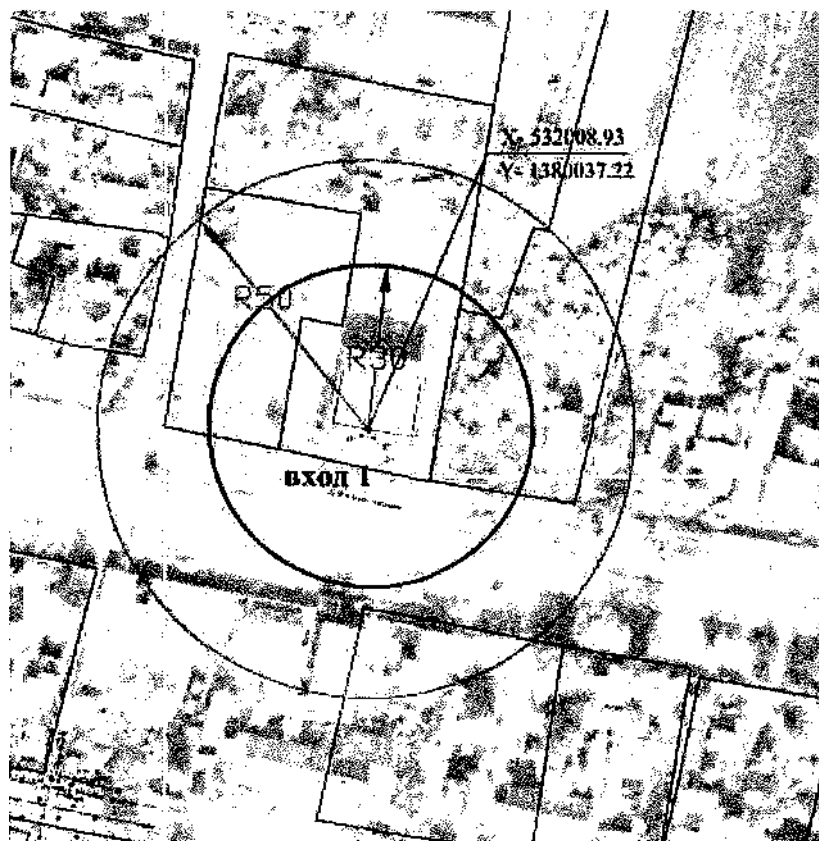

Приложение № 3  
к Перечню организаций и (или) объектов, на прилегающих территориях к которым не допускается розничная продажа алкогольной продукции на территории сельского поселения Кубанец Тимашевского района (в редакции постановления администрации муниципального образования Тимашевский район от 25.05.2023 № 768)

Условные обозначения	
Вход 1	Фиксированная (координатная) точка входа на обособленную территорию (X, Y)
R	Установленное минимальное расстояние до предприятий розничной торговли, осуществляющих розничную продажу алкогольной продукции
R	Установленное минимальное расстояние до предприятий общественного питания, осуществляющих розничную продажу алкогольной продукции

						Объект: Врачебная амбулатория
						Адрес: Тимашевский район, хут. Беднягина, ул. Коммунистическая, 22
Изм.	Кол. уч.	Лист	№ док.	Подп.	Дата	
						Система координат МСК-23
Исп-тель		Полушкин				Система высот Балтийская
		а Ю.В.				МБУ "Управление архитектуры и градостроительства"

Приложение № 6  
к постановлению администрации  
муниципального образования  
Тимашевский район  
от 25.05.2023 № 768

«Приложение № 6

УТВЕРЖДЕН  
постановлением администрации  
муниципального образования  
Тимашевский район  
от 5 ноября 2019 г. № 1302  
(в редакции постановления  
администрации муниципального  
образования Тимашевский район  
от 25.05.2023 № 768 )

### ПЕРЕЧЕНЬ

организаций и (или) объектов, на прилегающих территориях к которым не допускается розничная продажа алкогольной продукции на территории Днепроовского сельского поселения Тимашевского района

№ п/п	Наименование хозяйствующего объекта	Адрес местонахождения	Схема границ прилегающих территорий к некоторым организациям и (или) объектам территорий, на которых не допускается розничная продажа алкогольной продукции и розничная продажа алкогольной продукции при оказании услуг общественного питания на территории Днепроовского сельского поселения Тимашевского района
1	2	3	4
<b>Образовательные организации</b>			
1	Муниципальное бюджетное общеобразовательное учреждение средняя общеобразовательная школа № 7 муниципального образования Тимашевский район	Тимашевский район, ст-ца Днепроовская, ул. Красная, 50	Приложение № 1 к Перечню

1	2	3	4
2	Муниципальное бюджетное дошкольное образовательное учреждение детский сад № 27 муниципального образования Тимашевский район	Тимашевский район, ст-ца Днепроовская, ул. Степанова, 43	Приложение № 2 к Перечню
<b>Медицинские организации</b>			
3	Врачебная амбулатория	Тимашевский район, ст-ца Днепроовская, ул. Степанова, 46 Б	Приложение № 3 к Перечню
4	ВОП	Тимашевский район, хут. Ленина, ул. Ленина, 89 Г	Приложение № 4 к Перечню
5	ФАП	Тимашевский район, хут Ольховский, ул. Степанова, 65	Приложение № 5 к Перечню
<b>Спортивные объекты</b>			
6	Спортивная площадка	Тимашевский район, ст-ца Днепроовская, ул. Степанова, д.55	Приложение № 6 к Перечню

Заместитель главы  
муниципального образования  
Тимашевский район



И.А. Скрипиль

**СХЕМА ГРАНИЦ**

прилегающих к некоторым организациям и (или) объектам территорий, на которых не допускается розничная продажа алкогольной продукции и розничная продажа алкогольной продукции при оказании услуг общественного питания на территории Днепровского сельского поселения Тимашевского района

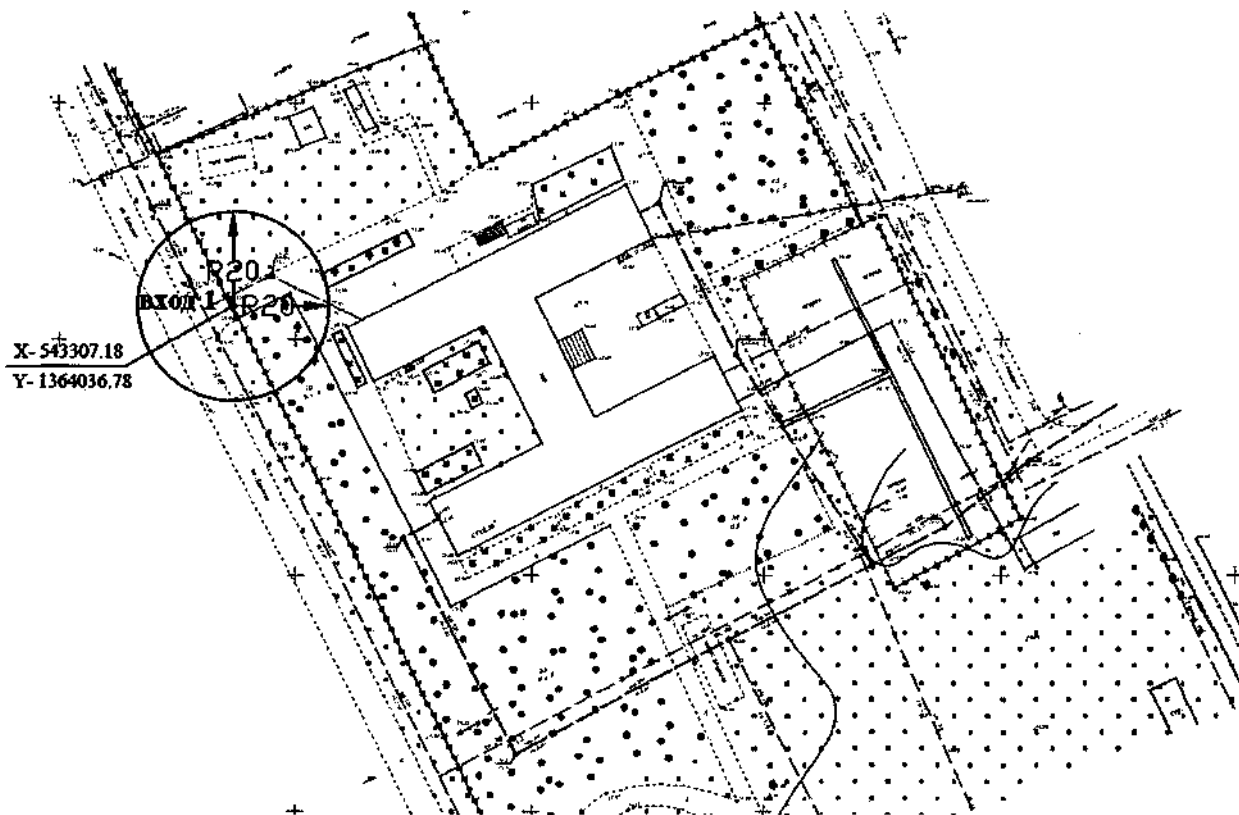

Приложение № 1  
к Перечню организаций и (или) объектов, на прилегающих территориях к которым не допускается розничная продажа алкогольной продукции на территории Днепровского сельского поселения Тимашевского района (в редакции постановления администрации муниципального образования Тимашевский район от 25.05.2023 № 768)

Условные обозначения	
Вход	Фиксированная (координатная) точка входа на обособленную территорию (X, Y)
R	Установленное минимальное расстояние до предприятий розничной торговли, осуществляющих розничную продажу алкогольной продукции
R	Установленное минимальное расстояние до предприятий общественного питания, осуществляющих розничную продажу алкогольной продукции

						Объект: Муниципальное бюджетное общеобразовательное учреждение средняя обще-образовательная школа № 7 муниципального образования Тимашевский район
						Адрес: Тимашевский район, ст-ца Днепровская, ул. Красная, 50
Изм.	Кол. уч.	Лист № док.	№	Подп.	Дата	
Исп-тель		Полушкин а Ю.В.				Система координат МСК-23 Система высот Балтийская
						МБУ "Управление архитектуры и градостроительства"



**СХЕМА ГРАНИЦ**

прилегающих к некоторым организациям и (или) объектам территорий, на которых не допускается розничная продажа алкогольной продукции и розничная продажа алкогольной продукции при оказании услуг общественного питания на территории Днепровского сельского поселения Тимашевского района



Приложение № 2  
к Перечню организаций и (или) объектов, на прилегающих территориях к которым не допускается розничная продажа алкогольной продукции на территории Днепровского сельского поселения Тимашевского района (в редакции постановления администрации муниципального образования Тимашевский район от 25.05.2023 № 468)

Условные обозначения	
Вход	Фиксированная (координатная) точка входа на обособленную территорию (X, Y)
R	Установленное минимальное расстояние до предприятий розничной торговли, осуществляющих розничную продажу алкогольной продукции
R	Установленное минимальное расстояние до предприятий общественного питания, осуществляющих розничную продажу алкогольной продукции

						Объект: Муниципальное бюджетное дошкольное образовательное учреждение детский сад № 27 муниципального образования Тимашевский район
						Адрес: Тимашевский район, ст-ца Днепровская, ул. Степанова, 43
Изм.	Кол. уч	Лист № док.	№	Подп.	Дата	
Исп-тель		Полушкин а Ю.В.				Система координат МСК-23 Система высот Балтийская
						МБУ "Управление архитектуры и градостроительства"

### СХЕМА ГРАНИЦ

прилегающих к некоторым организациям и (или) объектам территорий, на которых не допускается розничная продажа алкогольной продукции и розничная продажа алкогольной продукции при оказании услуг общественного питания на территории Днепровского сельского поселения Тимашевского района



Приложение № 3  
к Перечню организаций и (или) объектов, на прилегающих территориях к которым не допускается розничная продажа алкогольной продукции на территории Днепровского сельского поселения Тимашевского района (в редакции постановления администрации муниципального образования Тимашевский район от 25.05.2023 № 768)

Условные обозначения	
Вход	Фиксированная (координатная) точка входа на обособленную территорию (X, Y)
R	Установленное минимальное расстояние до предприятий розничной торговли, осуществляющих розничную продажу алкогольной продукции
R	Установленное минимальное расстояние до предприятий общественного питания, осуществляющих розничную продажу алкогольной продукции

						Объект: Врачебная амбулатория
						Адрес: Тимашевский район, ст-ца Днепровская, ул. Степанова, 46 Б
Изм.	Кол. уч.	Лист № док.	Подп.	Дата		
Исп-тель		Полушкин Ю.В.			Система координат МСК-23 Система высот Балтийская	МБУ "Управление архитектуры и градостроительства"

**СХЕМА ГРАНИЦ**

прилегающих к некоторым организациям и (или) объектам территорий, на которых не допускается розничная продажа алкогольной продукции и розничная продажа алкогольной продукции при оказании услуг общественного питания на территории Днепровского сельского поселения Тимашевского района

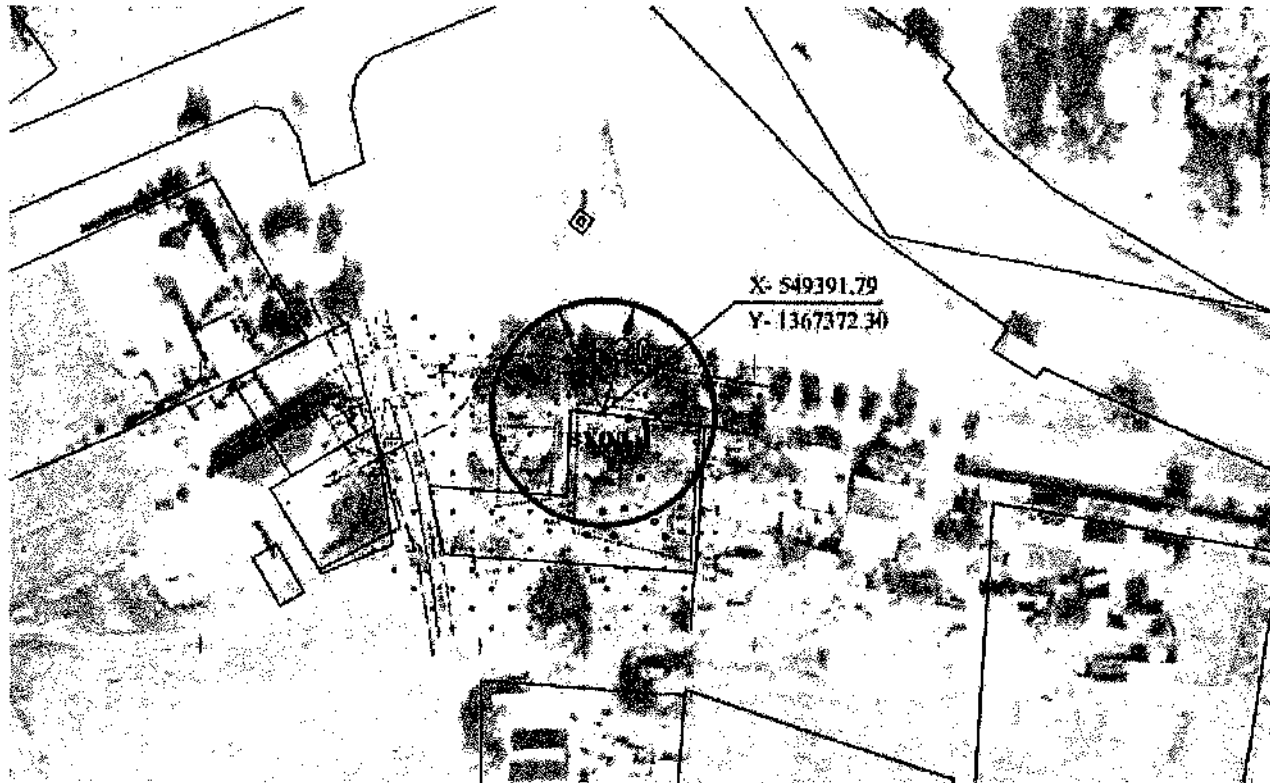

Приложение № 4  
к Перечню организаций и (или) объектов, на прилегающих территориях к которым не допускается розничная продажа алкогольной продукции на территории Днепровского сельского поселения Тимашевского района (в редакции постановления администрации муниципального образования Тимашевский район от 25.05.2023 №468)

Условные обозначения	
Вход	Фиксированная (координатная) точка входа на обособленную территорию (X, Y)
R	Установленное минимальное расстояние до предприятий розничной торговли, осуществляющих розничную продажу алкогольной продукции
R	Установленное минимальное расстояние до предприятий общественного питания, осуществляющих розничную продажу алкогольной продукции

						Объект: ВОП
						Адрес: Тимашевский район, хут. Ленина, ул. Ленина, 89 Г
Изм.	Кол. уч	Лист	№ док.	Подп.	Дата	
Исп-тель		Полушкин а Ю.В.				Система координат МСК-23 Система высот Балтийская
						МБУ "Управление архитектуры и градостроительства"

### СХЕМА ГРАНИЦ

прилегающих к некоторым организациям и (или) объектам территорий, на которых не допускается розничная продажа алкогольной продукции и розничная продажа алкогольной продукции при оказании услуг общественного питания на территории Днепровского сельского поселения Тимашевского района

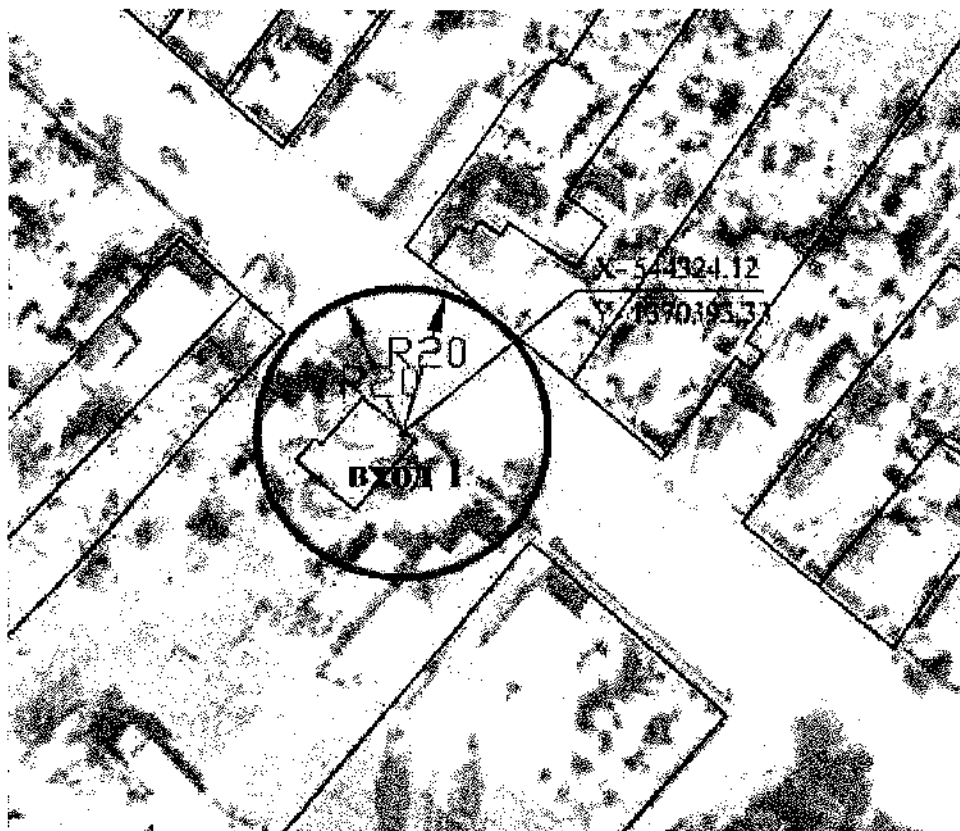

Приложение № 5  
к Перечню организаций и (или) объектов, на прилегающих территориях к которым не допускается розничная продажа алкогольной продукции на территории Днепровского сельского поселения Тимашевского района (в редакции постановления администрации муниципального образования Тимашевский район от 25.05.2023 № 768)

Условные обозначения	
Вход	Фиксированная (координатная) точка входа на обособленную территорию (X, Y)
	Установленное минимальное расстояние до предприятий розничной торговли, осуществляющих розничную продажу алкогольной продукции
	Установленное минимальное расстояние до предприятий общественного питания, осуществляющих розничную продажу алкогольной продукции

						Объект: ФАП
						Адрес: Тимашевский район, хут Ольховский, ул. Степанова, 65
Изм.	Кол. уч	Лист	№ док.	Подп.	Дата	
Исп-тель		Полушкин А Ю.В.				Система координат МСК-23 Система высот Балтийская
						МБУ "Управление архитектуры и градостроительства"

**СХЕМА ГРАНИЦ**

прилегающих к некоторым организациям и (или) объектам территорий, на которых не допускается розничная продажа алкогольной продукции и розничная продажа алкогольной продукции при оказании услуг общественного питания на территории Днепровского сельского поселения Тимашевского района

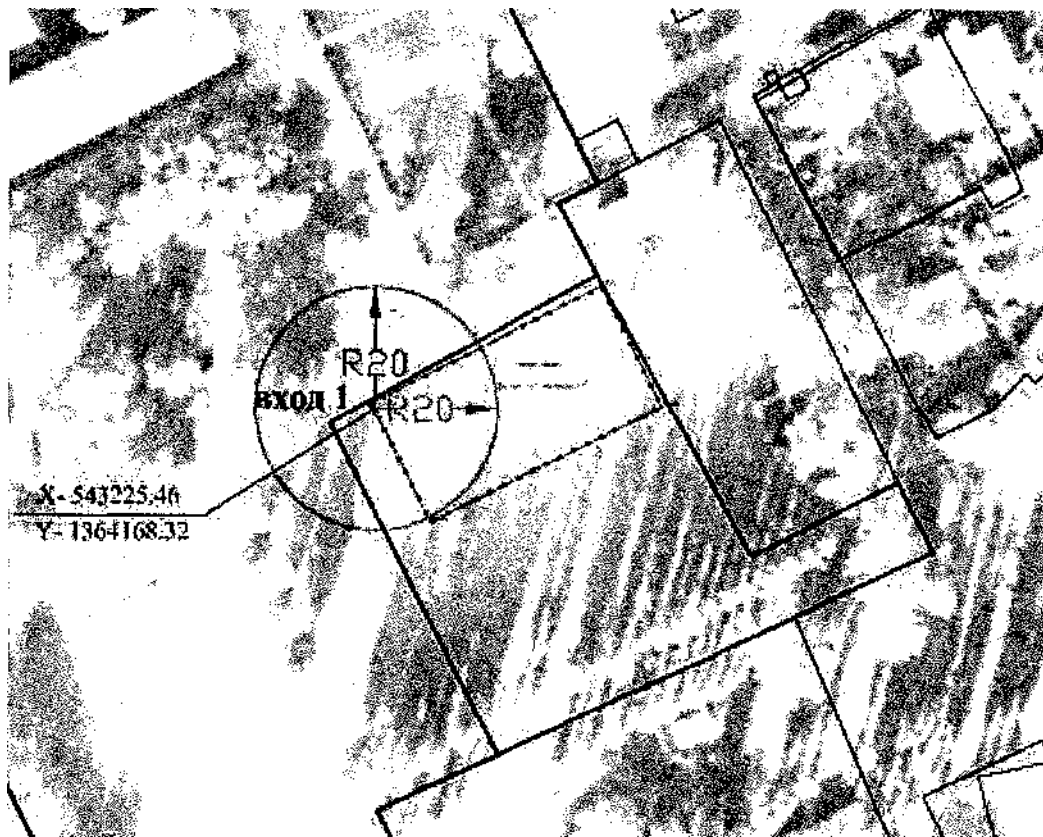

Приложение № 6  
к Перечню организаций и (или) объектов, на прилегающих территориях к которым не допускается розничная продажа алкогольной продукции на территории Днепровского сельского поселения Тимашевского района (в редакции постановления администрации муниципального образования Тимашевский район от 25.05.2023 № 728)

Условные обозначения	
Вход	Фиксированная (координатная) точка входа на обособленную территорию (X, Y)
R	Установленное минимальное расстояние до предприятий розничной торговли, осуществляющих розничную продажу алкогольной продукции
R	Установленное минимальное расстояние до предприятий общественного питания, осуществляющих розничную продажу алкогольной продукции

						Объект: Спортивная площадка
						Адрес: Тимашевский район, ст-ца Днепровская. ул. Степанова, д.55
Изм.	Кол. уч.	Лист № док.	Подп.	Дата		
Исп-тель		Полушкин а Ю.В.				Система координат МСК-23 Система высот Балтийская
						МБУ "Управление архитектуры и градостроительства"

Приложение № 7  
к постановлению администрации  
муниципального образования  
Тимашевский район  
от 25.05.2023 № 768

«Приложение № 7

УТВЕРЖДЕН  
постановлением администрации  
муниципального образования  
Тимашевский район  
от 5 ноября 2019 г. № 1302  
(в редакции постановления  
администрации муниципального  
образования Тимашевский район  
от 25.05.2023 № 768)

### ПЕРЕЧЕНЬ

организаций и (или) объектов, на прилегающих территориях к которым не допускается розничная продажа алкогольной продукции на территории Поселкового сельского поселения Тимашевского района

№ п/п	Наименование хозяйствующего объекта	Адрес местонахождения	Схемы границ прилегающих территорий к некоторым организациям и (или) объектам территорий, на которых не допускается розничная продажа алкогольной продукции и розничная продажа алкогольной продукции при оказании услуг общественного питания на территории Поселкового сельского поселения Тимашевского района
1	2	3	4
Образовательные организации			
1	Муниципальное бюджетное общеобразовательное учреждение средняя общеобразовательная школа № 14 муниципального образования Тимашевский район	Тимашевский район, пос. Советский, ул. Ленина, 19 А	Приложение № 1 к Перечню

1	2	3	4
2	Муниципальное бюджетное дошкольное образовательное учреждение детский сад № 9 муниципального образования Тимашевский район	Тимашевский район, пос. Советский, ул. Ленина, 50	Приложение № 2 к Перечню
<b>Организации, осуществляющие обучение несовершеннолетних</b>			
3	Государственное казенное учреждение социального обслуживания Краснодарского края «Тимашевский социально-реабилитационный центр для несовершеннолетних»	Тимашевский район, пос. Советский, ул. Кирова, 44 Б	Приложение № 3 к Перечню
<b>Медицинские организации</b>			
4	Красносельская участковая больница	Тимашевский район, пос. Советский, ул. Ленина, 46	Приложение № 4 к Перечню
5	ВОП	Тимашевский район, пос. Комсомольский, ул. Мира, 73	Приложение № 5 к Перечню
6	ФАП	Тимашевский район, пос. Октябрьский, ул. Береговая, 31 В	Приложение № 6 к Перечню
<b>Спортивные объекты</b>			
7	Спортивная игровая площадка	Тимашевский район, пос. Советский, ул. Ленина, 19А	Приложение № 7 к Перечню

Заместитель главы  
муниципального образования  
Тимашевский район



И.А. Скрипиль

### СХЕМА ГРАНИЦ

прилегающих к некоторым организациям и (или) объектам территорий, на которых не допускается розничная продажа алкогольной продукции и розничная продажа алкогольной продукции при оказании услуг общественного питания на территории Поселкового сельского поселения Тимашевского района

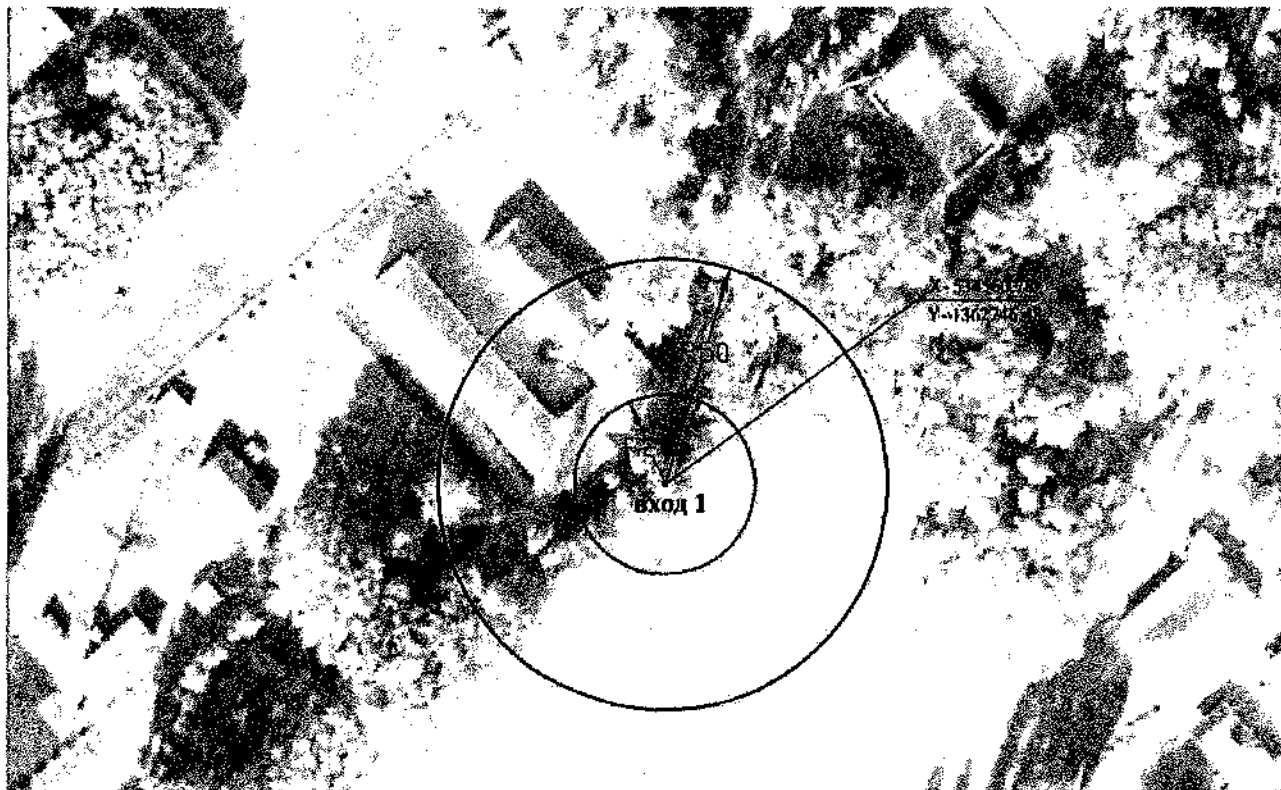

Приложение № 1  
к Перечню организаций и (или) объектов, на прилегающих территориях к которым не допускается розничная продажа алкогольной продукции на территории Поселкового сельского поселения Тимашевского района (в редакции постановления администрации муниципального образования Тимашевский район от 25.05.2023 № 768)

Условные обозначения	
Вход	Фиксированная (координатная) точка входа на обособленную территорию (X, Y)
R	Установленное минимальное расстояние до предприятий розничной торговли, осуществляющих розничную продажу алкогольной продукции
R	Установленное минимальное расстояние до предприятий общественного питания, осуществляющих розничную продажу алкогольной продукции

						Объект: Муниципальное бюджетное общеобразовательное учреждение средняя общеобразовательная школа № 14 муниципального образования Тимашевский район
						Адрес: Тимашевский район, пос. Советский, ул. Ленина, 19 А
Изм.	Кол. уч.	Лист	№ док.	Подп.	Дата	
Исп-тель		Полушкин				Система координат МСК-23 Система высот Балтийская
		а Ю.В.				МБУ "Управление архитектуры и градостроительства"



### СХЕМА ГРАНИЦ

прилегающих к некоторым организациям и (или) объектам территорий, на которых не допускается розничная продажа алкогольной продукции и розничная продажа алкогольной продукции при оказании услуг общественного питания на территории Поселкового сельского поселения Тимашевского района



Приложение № 2  
к Перечню организаций и (или) объектов, на прилегающих территориях к которым не допускается розничная продажа алкогольной продукции на территории Поселкового сельского поселения Тимашевского района (в редакции постановления администрации муниципального образования Тимашевский район от 25.05.2023 № 768)

Условные обозначения	
Вход	Фиксированная (координатная) точка входа на обособленную территорию (X, Y)
(R)	Установленное минимальное расстояние до предприятий розничной торговли, осуществляющих розничную продажу алкогольной продукции
(R)	Установленное минимальное расстояние до предприятий общественного питания, осуществляющих розничную продажу алкогольной продукции

						Объект: Муниципальное бюджетное дошкольное образовательное учреждение детский сад № 9 муниципального образования Тимашевский район
						Адрес: Тимашевский район, пос. Советский, ул. Ленина, 50
Изм.	Кол. уч	Лист № док.	Подп.	Дата		
Исп-тель		Полушкин а Ю.В.				Система координат МСК-23 Система высот Балтийская
						МБУ "Управление архитектуры и градостроительства"

**СХЕМА ГРАНИЦ**

прилегающих к некоторым организациям и (или) объектам территорий, на которых не допускается розничная продажа алкогольной продукции и розничная продажа алкогольной продукции при оказании услуг общественного питания на территории Поселкового сельского поселения Тимашевского района



Приложение № 3  
к Перечню организаций и (или) объектов, на прилегающих территориях к которым не допускается розничная продажа алкогольной продукции на территории Поселкового сельского поселения Тимашевского района (в редакции постановления администрации муниципального образования Тимашевский район от 25.05.2013 № 468)

Условные обозначения	
Вход	Фиксированная (координатная) точка входа на обособленную территорию (X, Y)
R	Установленное минимальное расстояние до предприятий розничной торговли, осуществляющих розничную продажу алкогольной продукции
R	Установленное минимальное расстояние до предприятий общественного питания, осуществляющих розничную продажу алкогольной продукции

						Объект: Государственное казенное учреждение социального обслуживания Краснодарского края «Тимашевский социально-реабилитационный центр для несовершеннолетних»
						Адрес: Тимашевский район, пос. Советский, ул. Кирова, 44 Б
Изм.	Кол. уч.	Лист №	№ док.	Подп.	Дата	
						Система координат МСК-23 Система высот Балтийская
Исп-тель		Полушкин				МБУ "Управление архитектуры и градостроительства"
		а Ю.В.				

### СХЕМА ГРАНИЦ

прилегающих к некоторым организациям и (или) объектам территорий, на которых не допускается розничная продажа алкогольной продукции и розничная продажа алкогольной продукции при оказании услуг общественного питания на территории Поселкового сельского поселения Тимашевского района



Приложение № 4  
к Перечню организаций и (или) объектов, на прилегающих территориях к которым не допускается розничная продажа алкогольной продукции на территории Поселкового сельского поселения Тимашевского района (в редакции постановления администрации муниципального образования Тимашевский район от 25.05.2023 № 768)

Условные обозначения	
Вход	Фиксированная (координатная) точка входа на обособленную территорию (X, Y)
	Установленное минимальное расстояние до предприятий розничной торговли, осуществляющих розничную продажу алкогольной продукции
	Установленное минимальное расстояние до предприятий общественного питания, осуществляющих розничную продажу алкогольной продукции

						Объект: Красносельская участковая больница
						Адрес: Тимашевский район, пос. Советский, ул. Ленина, 46
Изм.	Кол. уч.	Лист № док.	Подп.	Дата		Система координат МСК-23
						Система высот Балтийская
Исп-тель	Полушкин а Ю.В.					МБУ "Управление архитектуры и градостроительства"

**СХЕМА ГРАНИЦ**

прилегающих к некоторым организациям и (или) объектам территорий, на которых не допускается розничная продажа алкогольной продукции и розничная продажа алкогольной продукции при оказании услуг общественного питания на территории Поселкового сельского поселения Тимашевского района

Приложение № 5  
к Перечню организаций и (или) объектов, на прилегающих территориях к которым не допускается розничная продажа алкогольной продукции на территории Поселкового сельского поселения Тимашевского района (в редакции постановления администрации муниципального образования Тимашевский район от 25.05.2023 № 768)

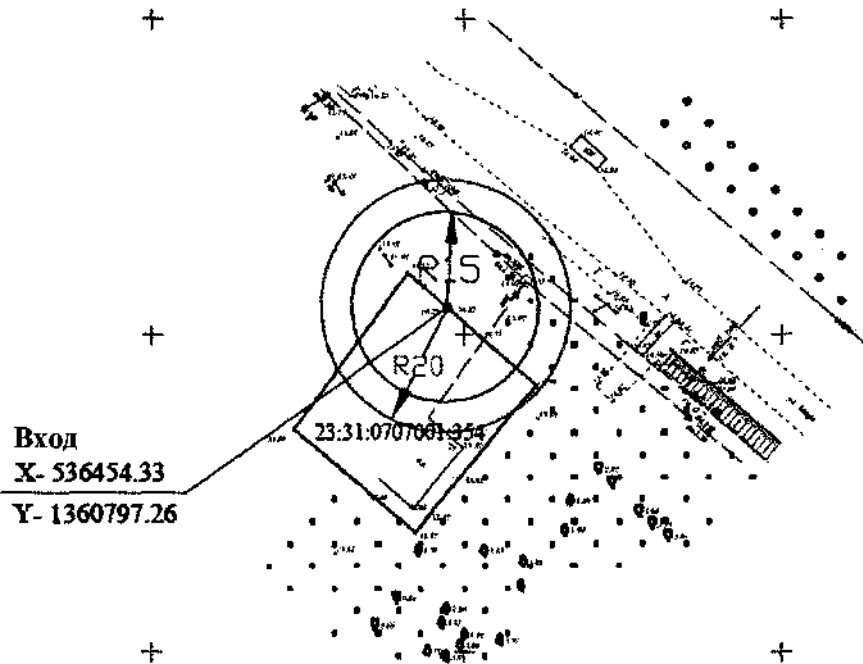

Условные обозначения	
Вход	Фиксированная (координатная) точка входа на обособленную территорию (X, Y)
R	Установленное минимальное расстояние до предприятий розничной торговли, осуществляющих розничную продажу алкогольной продукции
R	Установленное минимальное расстояние до предприятий общественного питания, осуществляющих розничную продажу алкогольной продукции

						Объект: ВОП
						Адрес: Тимашевский район, пос. Комсомольский, ул. Мира, 73
Изм. уч	Кол.	Лист № док.	№	Подп.	Дата	
Исп-тель		Полушкин а Ю.В.				Система координат МСК-23 Система высот Балтийская
						МБУ "Управление архитектуры и градостроительства"

### СХЕМА ГРАНИЦ

прилегающих к некоторым организациям и (или) объектам территорий, на которых не допускается розничная продажа алкогольной продукции и розничная продажа алкогольной продукции при оказании услуг общественного питания на территории Поселкового сельского поселения Тимашевского района

Приложение № 6  
к Перечню организаций и (или) объектов, на прилегающих территориях к которым не допускается розничная продажа алкогольной продукции на территории Поселкового сельского поселения Тимашевского района (в редакции постановления администрации муниципального образования Тимашевский район от 25.05.2023 № 768)

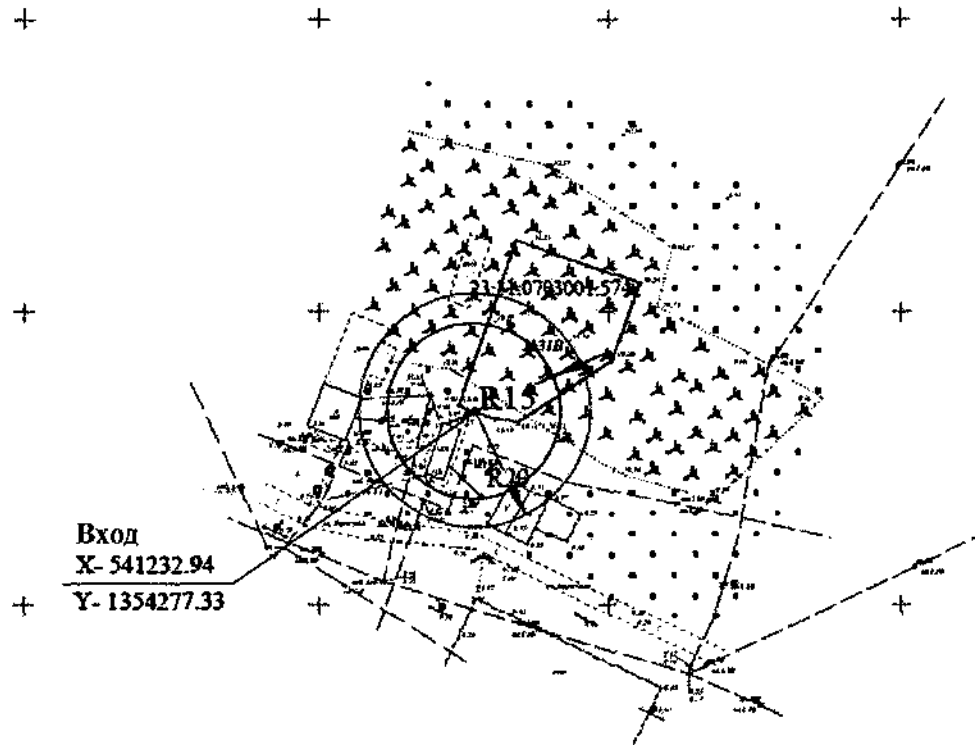

Условные обозначения	
+	Фиксированная (координатная) точка входа на обособленную территорию (X, Y)
(R)	Установленное минимальное расстояние до предприятий розничной торговли, осуществляющих розничную продажу алкогольной продукции
(R)	Установленное минимальное расстояние до предприятий общественного питания, осуществляющих розничную продажу алкогольной продукции

Вход  
X- 541232.94  
Y- 1354277.33

						Объект: ФАП
						Адрес: Тимашевский район, пос. Октябрьский, ул. Береговая, 31 В
Изм.	Кол. уч.	Лист № док.	Подп.	Дата		
						Система координат МСК-23
Исп-тель		Полушкин а Ю.В.				Система высот Балтийская
						МБУ "Управление архитектуры и градостроительства"

**СХЕМА ГРАНИЦ**

прилегающих к некоторым организациям и (или) объектам территорий, на которых не допускается розничная продажа алкогольной продукции и розничная продажа алкогольной продукции при оказании услуг общественного питания на территории Поселкового сельского поселения Тимашевского района

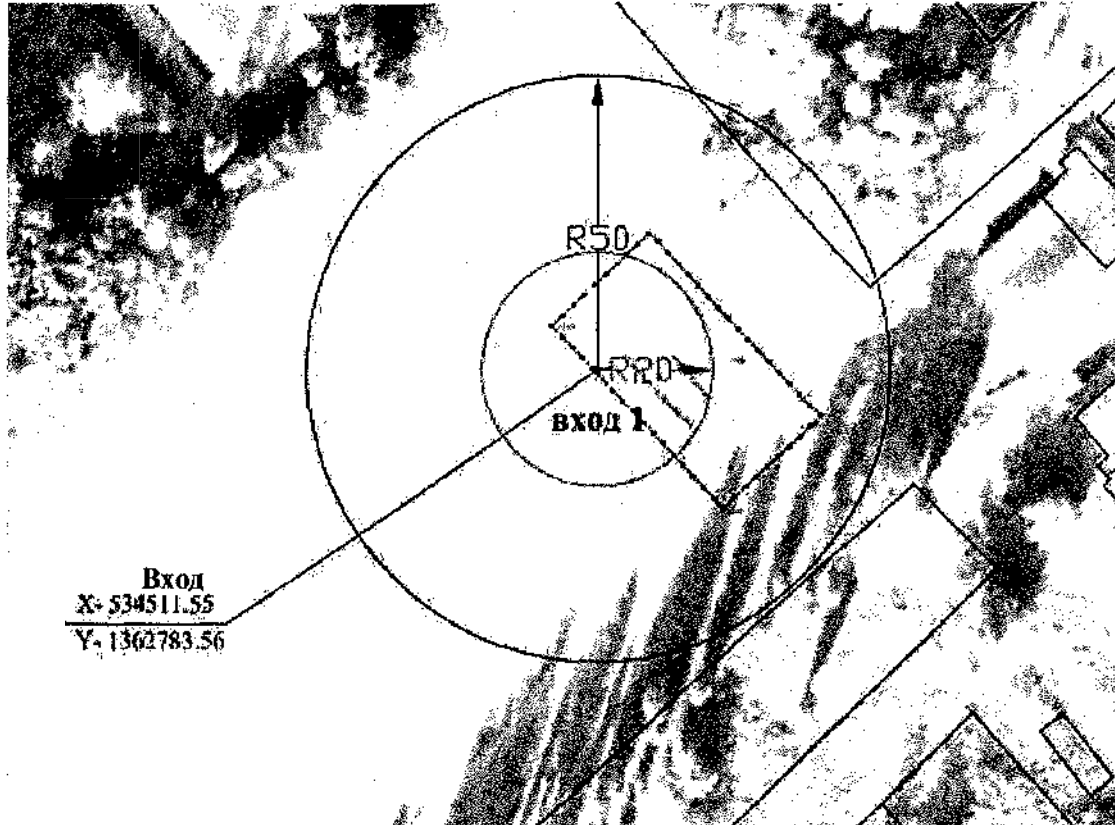

Приложение № 4  
к Перечню организаций и (или) объектов, на прилегающих территориях к которым не допускается розничная продажа алкогольной продукции на территории Поселкового сельского поселения Тимашевского района (в редакции постановления администрации муниципального образования Тимашевский район от 25.05.2023 № 768)

Условные обозначения	
Вход	Фиксированная (координатная) точка входа на обособленную территорию (X, Y)
R	Установленное минимальное расстояние до предприятий розничной торговли, осуществляющих розничную продажу алкогольной продукции
R	Установленное минимальное расстояние до предприятий общественного питания, осуществляющих розничную продажу алкогольной продукции

						Объект: Спортивная игровая площадка
						Адрес: Тимашевский район, пос. Советский, ул. Ленина, 19А
Изм.	Кол. уч.	Лист	№ док.	Подп.	Дата	
						Система координат МСК-23
Исп-тель						Система высот Балтийская
						МБУ "Управление архитектуры и градостроительства"

Приложение № 8  
к постановлению администрации  
муниципального образования  
Тимашевский район  
от 25.05.2023 № 768

«Приложение № 8

УТВЕРЖДЕН  
постановлением администрации  
муниципального образования  
Тимашевский район  
от 5 ноября 2019 г. № 1302  
(в редакции постановления  
администрации муниципального  
образования Тимашевский район  
от 25.05.2023 № 768 )

### ПЕРЕЧЕНЬ

организаций и (или) объектов, на прилегающих территориях к которым не допускается розничная продажа алкогольной продукции на территории Новокорсунского сельского поселения Тимашевского района

№ п/п	Наименование хозяйствующего объекта	Адрес местонахождения	Схема границ прилегающих территорий к некоторым организациям и (или) объектам территорий, на которых не допускается розничная продажа алкогольной продукции и розничная продажа алкогольной продукции при оказании услуг общественного питания на территории Новокорсунского сельского поселения Тимашевского района
1	2	3	4
Образовательные организации			
1	Муниципальное бюджетное общеобразовательное учреждение средняя общеобразовательная школа № 3 муниципального образования Тимашевский район	Тимашевский район, ст-ца Новокорсунская, ул. Пионерская, 23	Приложение № 1 к Перечню

1	2	3	4
Медицинские организации			
2	Новокорсунская участковая больница	Тимашевский район, ст-ца Новокорсунская, ул. Красная, 26	Приложение № 2 к Перечню
3	ФАП	Тимашевский район, ст-ца Новокорсунская, хут. Красноармейский ул. 17-го Партсъезда, 23 Б	Приложение № 3 к Перечню

Заместитель главы  
муниципального образования  
Тимашевский район



И.А. Скрипиль



### СХЕМА ГРАНИЦ

прилегающих к некоторым организациям и (или) объектам территорий, на которых не допускается розничная продажа алкогольной продукции и розничная продажа алкогольной продукции при оказании услуг общественного питания на территории Новокорсунского сельского поселения Тимашевского района

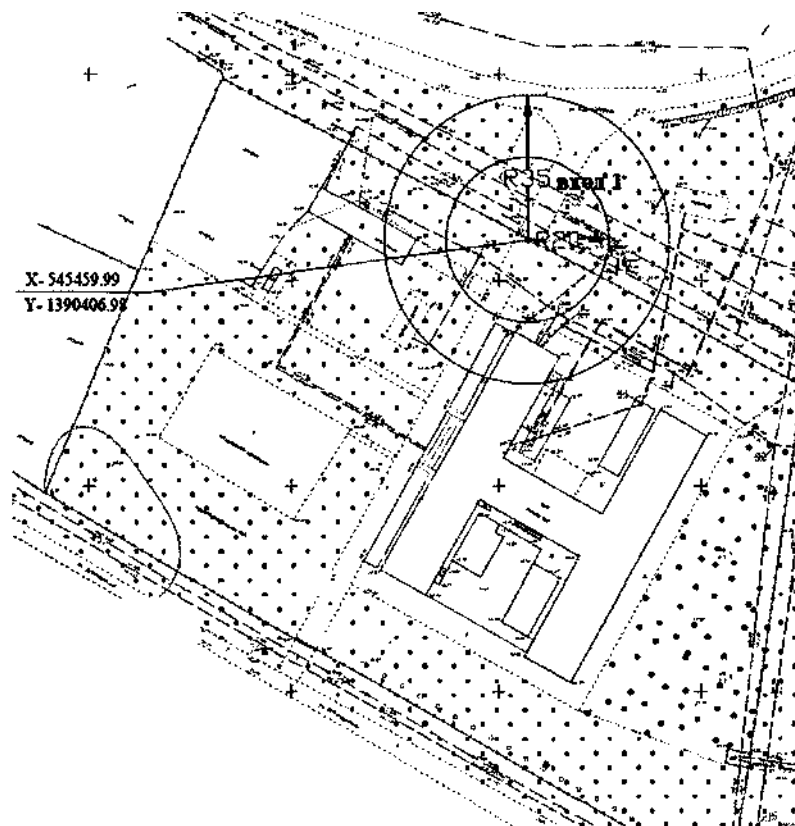

Приложение № 1  
к Перечню организаций и (или) объектов, на прилегающих территориях к которым не допускается розничная продажа алкогольной продукции на территории Новокорсунского сельского поселения Тимашевского района (в редакции постановления администрации муниципального образования Тимашевский район от 25.05.2023 № 768)

Условные обозначения	
Вход	Фиксированная (координатная) точка входа на обособленную территорию (X, Y)
R	Установленное минимальное расстояние до предприятий розничной торговли, осуществляющих розничную продажу алкогольной продукции
R	Установленное минимальное расстояние до предприятий общественного питания, осуществляющих розничную продажу алкогольной продукции

						Объект: Муниципальное бюджетное общеобразовательное учреждение средняя общеобразовательная школа № 3 муниципального образования Тимашевский район
						Адрес: Тимашевский район, ст-ца Новокорсунская, ул. Пионерская, 23
Изм.	Кол.	Лист №	Подп.	Дата		
	уч	док.				
Исп-тель		Полушкин				Система координат МСК-23 Система высот Балтийская
		а Ю.В.				МБУ "Управление архитектуры и градостроительства"

**СХЕМА ГРАНИЦ**

прилегающих к некоторым организациям и (или) объектам территорий, на которых не допускается розничная продажа алкогольной продукции и розничная продажа алкогольной продукции при оказании услуг общественного питания на территории Новокорсунского сельского поселения Тимашевского района

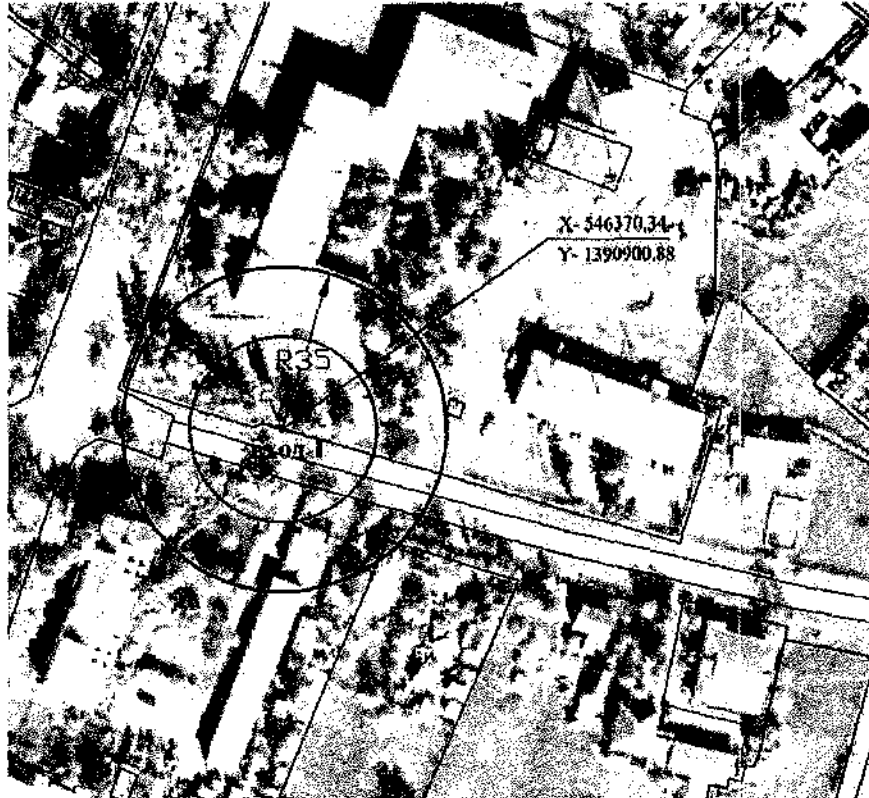

Приложение № 2  
к Перечню организаций и (или) объектов, на прилегающих территориях к которым не допускается розничная продажа алкогольной продукции на территории Новокорсунского сельского поселения Тимашевского района (в редакции постановления администрации муниципального образования Тимашевский район от 25.05.2023 № 468)

Условные обозначения	
Вход	Фиксированная (координатная) точка входа на обособленную территорию (X, Y)
R	Установленное минимальное расстояние до предприятий розничной торговли, осуществляющих розничную продажу алкогольной продукции
R	Установленное минимальное расстояние до предприятий общественного питания, осуществляющих розничную продажу алкогольной продукции

						Объект: Новокорсунская участковая больница
						Адрес: Тимашевский район, ст-ца Новокорсунская, ул. Красная, 26
Изм.	Кол. уч.	Лист	№ док.	Подп.	Дата	
						Система координат МСК-23 Система высот Балтийская
Исп-тель						МБУ "Управление архитектуры и градостроительства"

### СХЕМА ГРАНИЦ

прилегающих к некоторым организациям и (или) объектам территорий, на которых не допускается розничная продажа алкогольной продукции и розничная продажа алкогольной продукции при оказании услуг общественного питания на территории Новокорсунского сельского поселения Тимашевского района

Приложение № 3  
к Перечню организаций и (или) объектов, на прилегающих территориях к которым не допускается розничная продажа алкогольной продукции на территории Новокорсунского сельского поселения Тимашевского района (в редакции постановления администрации муниципального образования Тимашевский район от 15.05.2023 № 468)

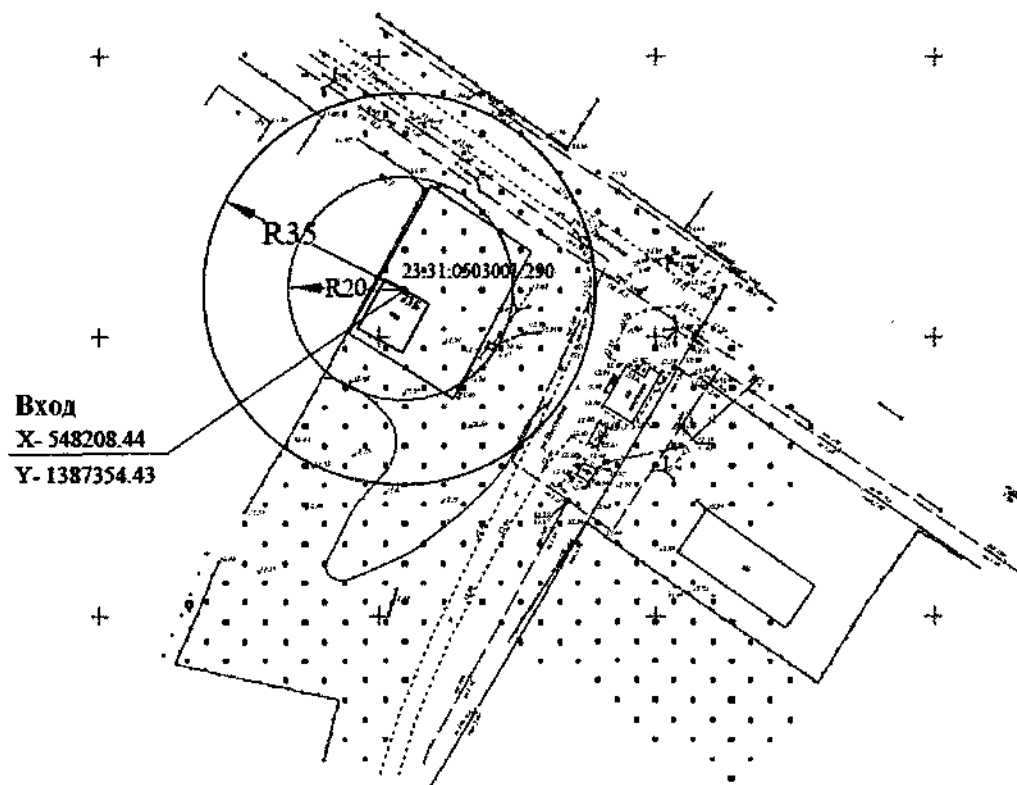

Условные обозначения	
Вход	Фиксированная (координатная) точка входа на обособленную территорию (X, Y)
(R)	Установленное минимальное расстояние до предприятий розничной торговли, осуществляющих розничную продажу алкогольной продукции
(R)	Установленное минимальное расстояние до предприятий общественного питания, осуществляющих розничную продажу алкогольной продукции

						Объект: ФАП
						Адрес: Тимашевский район, ст-ца Новокорсунская, хут. Красноармейский ул. 17-го Партсъезда, 23 Б
Изм.	Кол. уч.	Лист № док.	№	Подп.	Дата	Система координат МСК-23 Система высот Балтийская
						МБУ "Управление архитектуры и градостроительства"
Исп-гель		Полушкин а Ю.В.				

Приложение № 9  
к постановлению администрации  
муниципального образования  
Тимашевский район  
от 25.05.2023 № 768

«Приложение № 9

УТВЕРЖДЕН  
постановлением администрации  
муниципального образования  
Тимашевский район  
от 5 ноября 2019 г. № 1302  
(в редакции постановления  
администрации муниципального  
образования Тимашевский район  
от 25.05.2023 № 768 )

### ПЕРЕЧЕНЬ

организаций и (или) объектов, на прилегающих территориях к которым  
не допускается розничная продажа алкогольной продукции на территории  
Новоленинского сельского поселения Тимашевского района

№ п/п	Наименование хозяйствующего объекта	Адрес местонахождения	Схема границ прилегающих территорий к некоторым организациям и (или) объектам территорий, на которых не допускается розничная продажа алкогольной продукции и розничная продажа алкогольной продукции при оказании услуг общественного питания на территории Новоленинского сельского поселения Тимашевского района
1	2	3	4
<b>Образовательные организации</b>			
1	Муниципальное бюджетное общеобразовательное учреждение средняя общеобразовательная школа № 12 муниципального образования Тимашевский район	Тимашевский район, хут. Ленинский, ул. Красная, 38	Приложение № 1 к Перечню

1	2	3	4
2	Муниципальное бюджетное дошкольное образовательное учреждение детский сад комбинированного вида № 37 муниципального образования Тимашевский район	Тимашевский район, хут. Ленинский, ул. Космонавтов, 1 А	Приложение № 2 к Перечню
Медицинские организации			
3	ВОП	Тимашевский район, хут. Ленинский, ул. Красная, 28 А	Приложение № 3 к Перечню
Спортивные объекты			
4	Спортивный зал	Тимашевский район, хут. Ленинский, ул. Красная, 36	Приложение № 4 к Перечню

Заместитель главы  
муниципального образования  
Тимашевский район



И.А. Скрипиль

### СХЕМА ГРАНИЦ

прилегающих к некоторым организациям и (или) объектам территорий, на которых не допускается розничная продажа алкогольной продукции и розничная продажа алкогольной продукции при оказании услуг общественного питания на территории Новоленинского сельского поселения Тимашевского района

Приложение № 1  
к Перечню организаций и (или) объектов, на прилегающих территориях к которым не допускается розничная продажа алкогольной продукции на территории Новоленинского сельского поселения Тимашевского района (в редакции постановления администрации муниципального образования Тимашевский район от 25.05.2023 № 468)



Условные обозначения	
Вход	Фиксированная (координатная) точка входа на обособленную территорию (X, Y)
	Установленное минимальное расстояние до предприятий розничной торговли, осуществляющих розничную продажу алкогольной продукции
	Установленное минимальное расстояние до предприятий общественного питания, осуществляющих розничную продажу алкогольной продукции

						Объект: Муниципальное бюджетное общеобразовательное учреждение средняя общеобразовательная школа № 12 муниципального образования Тимашевский район
						Адрес: Тимашевский район, хут. Ленинский, ул. Красная, 38
Изм.	Кол. уч.	Лист № док.	Подп.	Дата		
						Система координат МСК-23 Система высот Балтийская
Исп-тель		Полушкин Ю.В.				МБУ "Управление архитектуры и градостроительства"

**СХЕМА ГРАНИЦ**

прилегающих к некоторым организациям и (или) объектам территорий, на которых не допускается розничная продажа алкогольной продукции и розничная продажа алкогольной продукции при оказании услуг общественного питания на территории Новоленинского сельского поселения Тимашевского района

Приложение № 2  
к Перечню организаций и (или) объектов, на прилегающих территориях к которым не допускается розничная продажа алкогольной продукции на территории Новоленинского сельского поселения Тимашевского района (в редакции постановления администрации муниципального образования Тимашевский район от 25.05.2023 № 468)

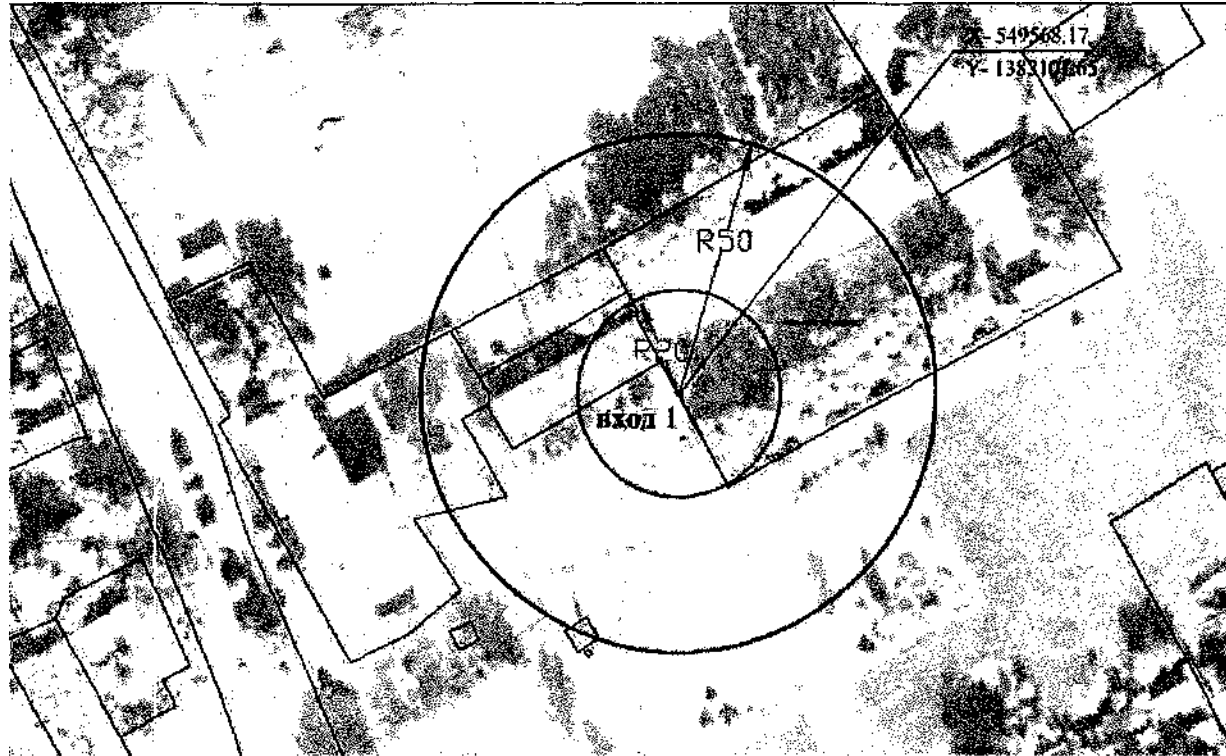

Условные обозначения	
Вход	Фиксированная (координатная) точка входа на обособленную территорию (X, Y)
	Установленное минимальное расстояние до предприятий розничной торговли, осуществляющих розничную продажу алкогольной продукции
	Установленное минимальное расстояние до предприятий общественного питания, осуществляющих розничную продажу алкогольной продукции

						Объект: Муниципальное бюджетное дошкольное образовательное учреждение детский сад комбинированного вида № 37 муниципального образования Тимашевский район
						Адрес: Тимашевский район, хут. Ленинский, ул. Космонавтов, 1 А
Изм.	Кол. уч.	Лист	№ док.	Подп.	Дата	
						Система координат МСК-23 Система высот Балтийская
Исп-тель		Полушкин				МБУ "Управление архитектуры и градостроительства"
		а Ю.В.				

### СХЕМА ГРАНИЦ

прилегающих к некоторым организациям и (или) объектам территорий, на которых не допускается розничная продажа алкогольной продукции и розничная продажа алкогольной продукции при оказании услуг общественного питания на территории Новоленинского сельского поселения Тимашевского района

Приложение № 3  
к Перечню организаций и (или) объектов, на прилегающих территориях к которым не допускается розничная продажа алкогольной продукции на территории Новоленинского сельского поселения Тимашевского района (в редакции постановления администрации муниципального образования Тимашевский район от 25.05.2023 № 468)

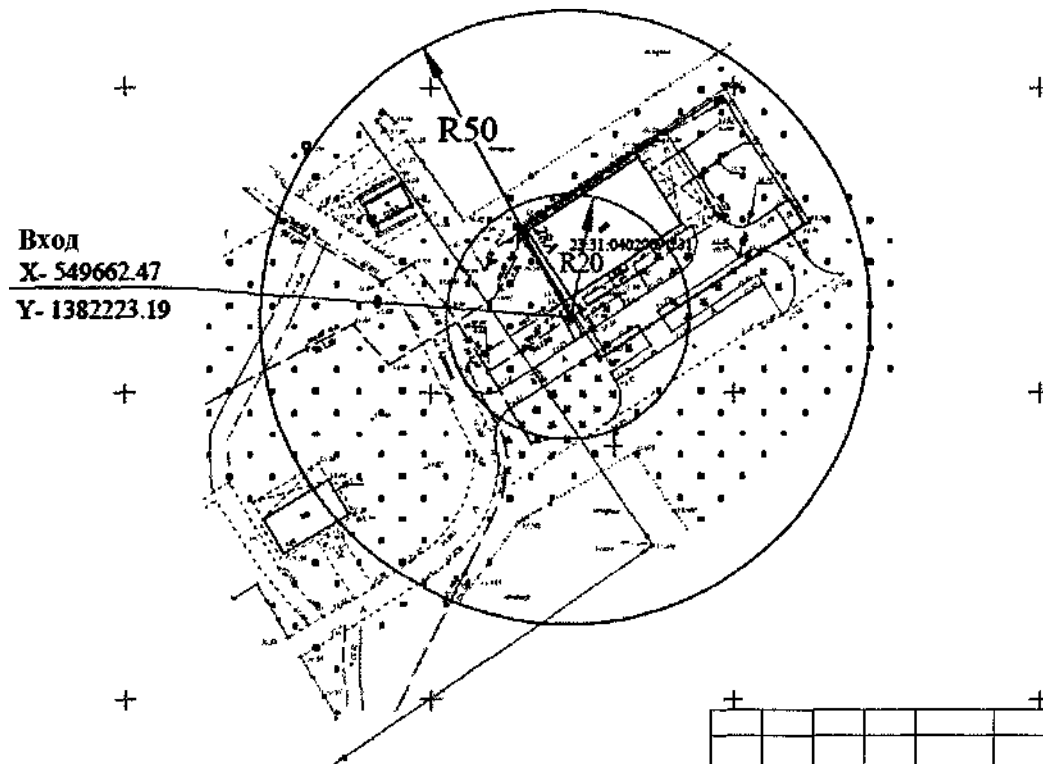

Условные обозначения	
Вход	Фиксированная (координатная) точка входа на обособленную территорию (X, Y)
R	Установленное минимальное расстояние до предприятий розничной торговли, осуществляющих розничную продажу алкогольной продукции
R	Установленное минимальное расстояние до предприятий общественного питания, осуществляющих розничную продажу алкогольной продукции

Изм.	Кол. уч.	Лист № док.	Подп.	Дата		
					Объект: ВОП	
					Адрес: Тимашевский район, хут. Ленинский, ул. Красная, 28 А	
					Система координат МСК-23	МБУ "Управление архитектуры и градостроительства"
					Система высот Балтийская	
					Исп-тель Полушкин Ю.В.	



### СХЕМА ГРАНИЦ

прилегающих к некоторым организациям и (или) объектам территорий, на которых не допускается розничная продажа алкогольной продукции и розничная продажа алкогольной продукции при оказании услуг общественного питания на территории Новоленинского сельского поселения Тимашевского района



Приложение № 4  
к Перечню организаций и (или) объектов, на прилегающих территориях к которым не допускается розничная продажа алкогольной продукции на территории Новоленинского сельского поселения Тимашевского района (в редакции постановления администрации муниципального образования Тимашевский район от 25.05.2023 № 768)

Условные обозначения	
Вход 1	Фиксированная (координатная) точка входа на обособленную территорию (X, Y)
Вход 2	Фиксированная (координатная) точка запасного входа (X, Y)
(R)	Установленное минимальное расстояние до предприятий розничной торговли, осуществляющих розничную продажу алкогольной продукции
(R)	Установленное минимальное расстояние до предприятий общественного питания, осуществляющих розничную продажу алкогольной продукции

						Объект: Спортивный зал
						Адрес: Тимашевский район, хут. Ленинский, ул. Красная, 36
Изм.	Кол. уч.	Лист №	№ док.	Подп.	Дата	
Исп-тель	Полушкин Ю.В.					Система координат МСК-23 Система высот Балтийская
						МБУ "Управление архитектуры и градостроительства"

Приложение № 10  
к постановлению администрации  
муниципального образования  
Тимашевский район  
от 15.05.2023 № 768

«Приложение № 10

УТВЕРЖДЕН  
постановлением администрации  
муниципального образования  
Тимашевский район  
от 5 ноября 2019 г. № 1302  
(в редакции постановления  
администрации муниципального  
образования Тимашевский район  
от 15.05.2023 № 768)

### ПЕРЕЧЕНЬ

организаций и (или) объектов, на прилегающих территориях к которым не допускается розничная продажа алкогольной продукции на территории Незаймановского сельского поселения Тимашевского района

№ п/п	Наименование хозяйствующего объекта	Адрес местонахождения	Схема границ прилегающих территорий к некоторым организациям и (или) объектам территорий, на которых не допускается розничная продажа алкогольной продукции и розничная продажа алкогольной продукции при оказании услуг общественного питания на территории Незаймановского сельского поселения Тимашевского района
1	2	3	4
Образовательные организации			
1	Муниципальное бюджетное общеобразовательное учреждение средняя общеобразовательная школа № 9 муниципального образования Тимашевский район	Тимашевский район, хут. Незаймановский, ул. Школьная, 24 А	Приложение № 1 к Перечню

1	2	3	4
2	Муниципальное бюджетное дошкольное образовательное учреждение детский сад № 35 муниципального образования Тимашевский район	Тимашевский район, хут. Незаймановский, ул. Школьная, 44	Приложение № 2 к Перечню
Медицинские организации			
3	Врачебная амбулатория	Тимашевский район, хут. Незаймановский, ул. Красная, 126 А	Приложение № 3 к Перечню
4	ФАП	Тимашевский район, хут. Стринский ул. Красная, 91 Б	Приложение № 4 к Перечню

Заместитель главы  
муниципального образования  
Тимашевский район



И.А. Скрипиль

**СХЕМА ГРАНИЦ**

прилегающих к некоторым организациям и (или) объектам территорий, на которых не допускается розничная продажа алкогольной продукции и розничная продажа алкогольной продукции при оказании услуг общественного питания на территории Незаймановского сельского поселения Тимашевского района

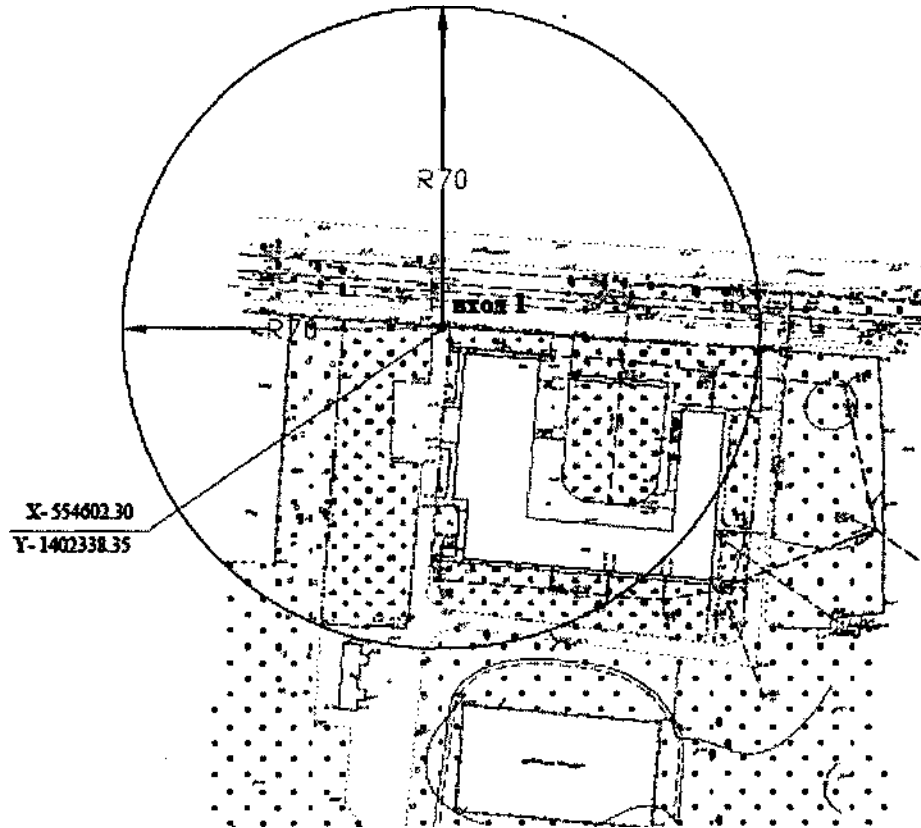

Приложение № 1  
к Перечню организаций и (или) объектов, на прилегающих территориях к которым не допускается розничная продажа алкогольной продукции на территории Незаймановского сельского поселения Тимашевского района (в редакции постановления администрации муниципального образования Тимашевский район от 25.05.2023 №768)

Условные обозначения	
Вход I	Фиксированная (координатная) точка входа на обособленную территорию (X, Y)
	Установленное минимальное расстояние до предприятий розничной торговли, осуществляющих розничную продажу алкогольной продукции
	Установленное минимальное расстояние до предприятий общественного питания, осуществляющих розничную продажу алкогольной продукции

						Объект: Муниципальное бюджетное общеобразовательное учреждение средняя общеобразовательная школа № 9 муниципального образования Тимашевский район
						Адрес: Тимашевский район, хут. Незаймановский, ул. Школьная, 24 А
Изм.	Кол. уч	Лист № док.	№	Подп.	Дата	
Исп-тель	Полушкин а Ю.В.					Система координат МСК-23 Система высот Балтийская
						МБУ "Управление архитектуры и градостроительства"

### СХЕМА ГРАНИЦ

прилегающих к некоторым организациям и (или) объектам территорий, на которых не допускается розничная продажа алкогольной продукции и розничная продажа алкогольной продукции при оказании услуг общественного питания на территории Незаймановского сельского поселения Тимашевского района

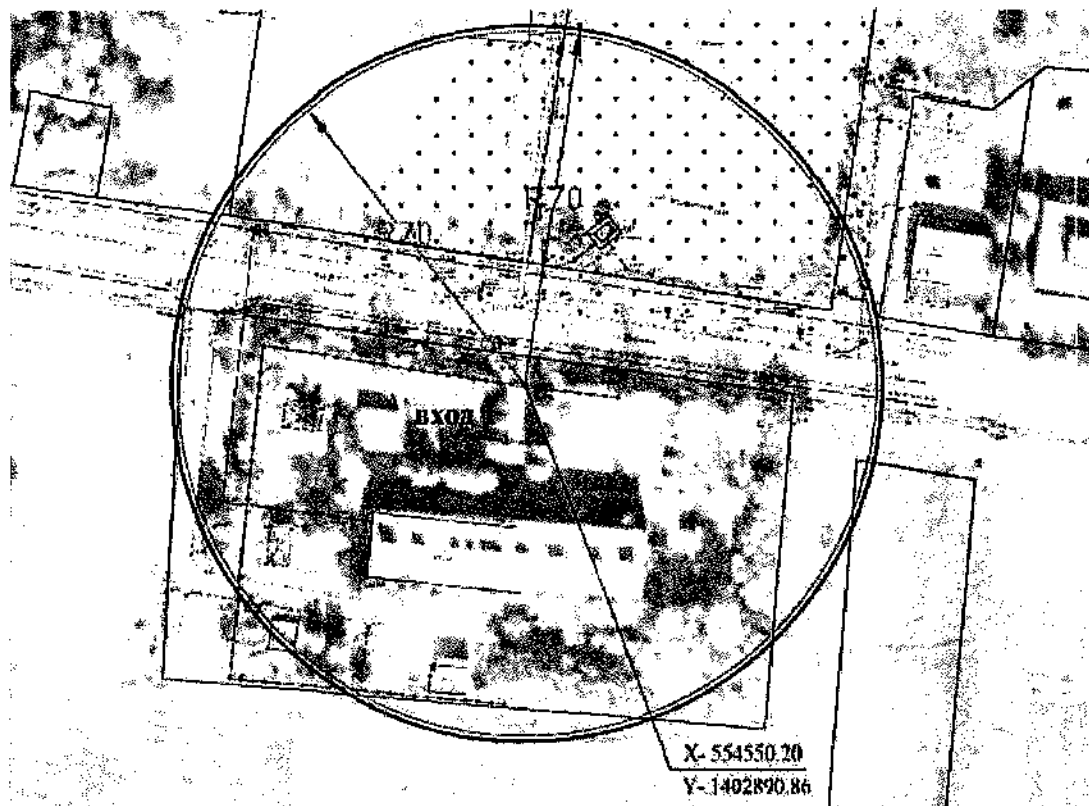

Приложение № 2  
к Перечню организаций и (или) объектов, на прилегающих территориях к которым не допускается розничная продажа алкогольной продукции на территории Незаймановского сельского поселения Тимашевского района (в редакции постановления администрации муниципального образования Тимашевский район от 25.05.2023 № 768)

Условные обозначения	
Вход 1	Фиксированная (координатная) точка входа на обособленную территорию (X, Y)
R	Установленное минимальное расстояние до предприятий розничной торговли, осуществляющих розничную продажу алкогольной продукции
R	Установленное минимальное расстояние до предприятий общественного питания, осуществляющих розничную продажу алкогольной продукции

						Объект: Муниципальное бюджетное дошкольное образовательное учреждение детский сад № 35 муниципального образования Тимашевский район
						Адрес: Тимашевский район, хут. Незаймановский, ул. Школьная, 44
Изм.	Кол. уч.	Лист № док.	Подп.	Дата		
Исп-тель		Полушкин а Ю.В.				Система координат МСК-23 Система высот Балтийская
						МБУ "Управление архитектуры и градостроительства"

### СХЕМА ГРАНИЦ

прилегающих к некоторым организациям и (или) объектам территорий, на которых не допускается розничная продажа алкогольной продукции и розничная продажа алкогольной продукции при оказании услуг общественного питания на территории Незаймановского сельского поселения Тимашевского района

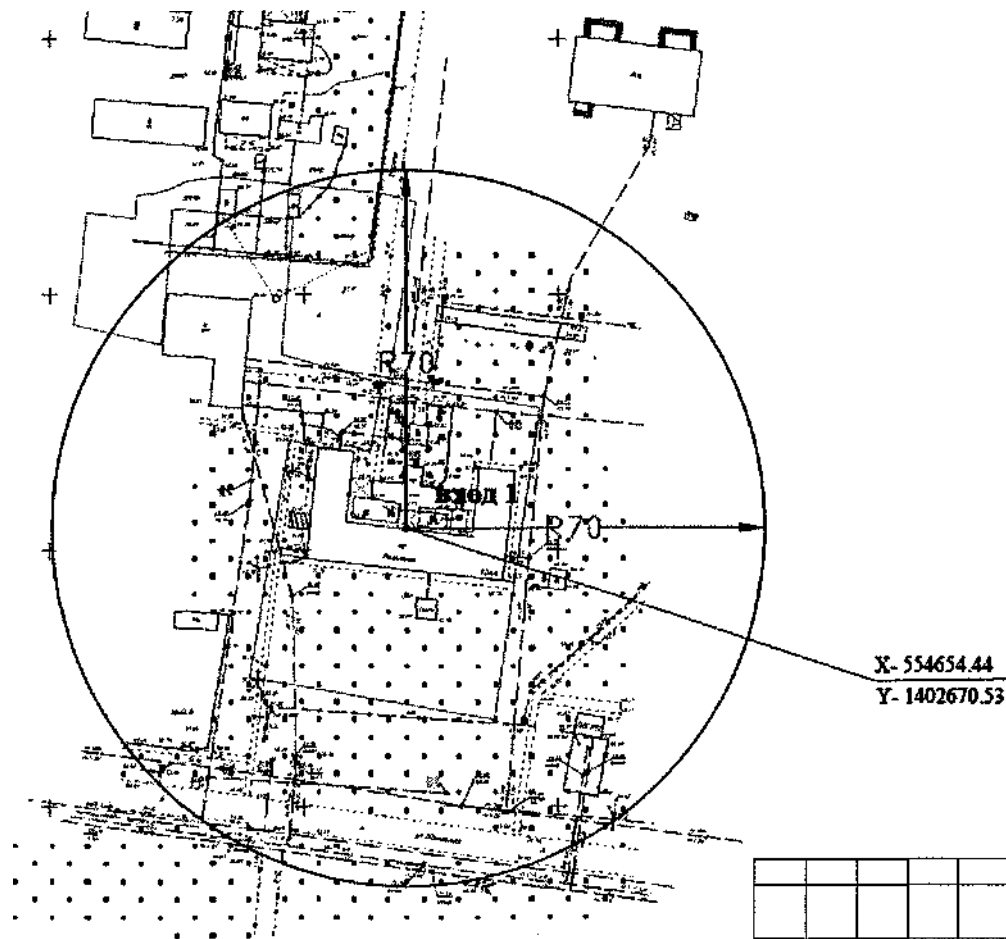

Приложение № 3  
к Перечню организаций и (или) объектов, на прилегающих территориях к которым не допускается розничная продажа алкогольной продукции на территории Незаймановского сельского поселения Тимашевского района (в редакции постановления администрации муниципального образования Тимашевский район от 25.05.2023 № 768)

Условные обозначения	
Вход 1	Фиксированная (координатная) точка входа на обособленную территорию (X, Y)
(R)	Установленное минимальное расстояние до предприятий розничной торговли, осуществляющих розничную продажу алкогольной продукции
(R)	Установленное минимальное расстояние до предприятий общественного питания, осуществляющих розничную продажу алкогольной продукции

						Объект: Врачебная амбулатория
						Адрес: Тимашевский район, хут. Незаймановский, ул. Красная, 126 А
Изм.	Кол. уч.	Лист № док.	Подп.	Дата		
Исп-тель		Голушкин а Ю.В.				Система координат МСК-23 Система высот Балгийская
						МБУ "Управление архитектуры и градостроительства"

**СХЕМА ГРАНИЦ**

прилегающих к некоторым организациям и (или) объектам территорий, на которых не допускается розничная продажа алкогольной продукции и розничная продажа алкогольной продукции при оказании услуг общественного питания на территории Незаймановского сельского поселения Тимашевского района

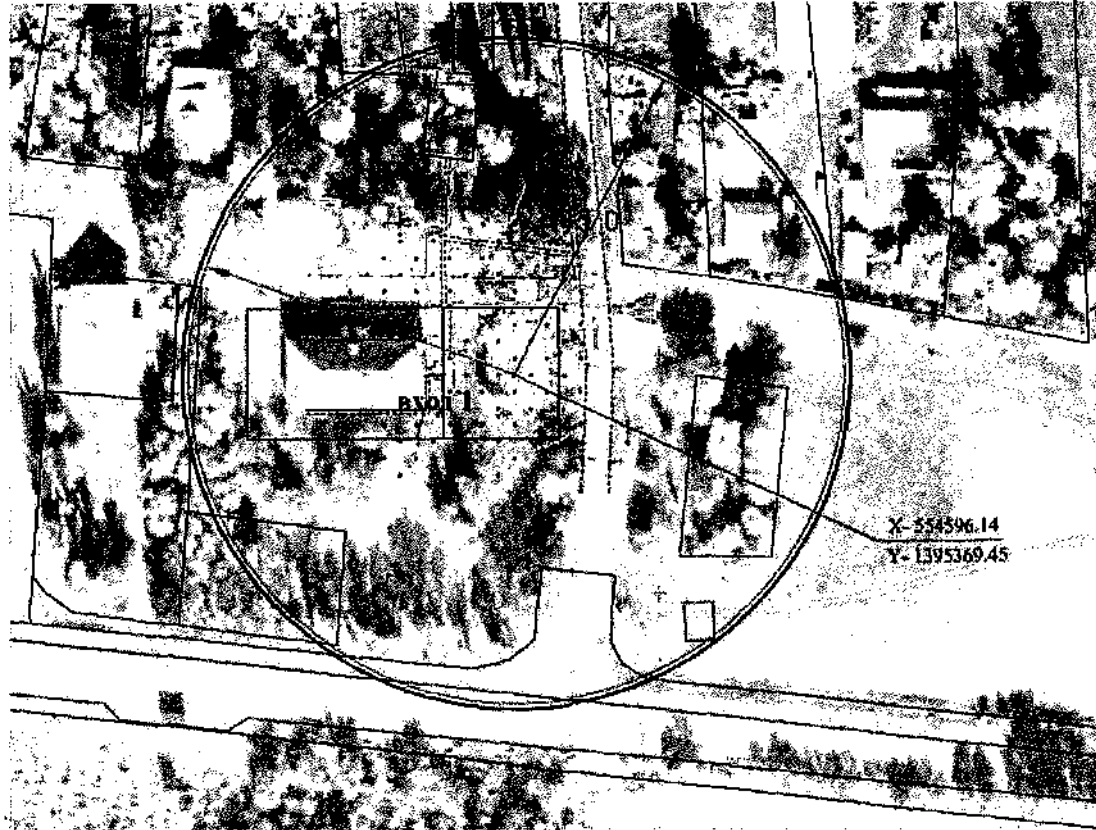

Приложение № 4  
к Перечню организаций и (или) объектов, на прилегающих территориях к которым не допускается розничная продажа алкогольной продукции на территории Незаймановского сельского поселения Тимашевского района (в редакции постановления администрации муниципального образования Тимашевский район от 25.05.2023 № 768)

Условные обозначения	
Вход 1	Фиксированная (координатная) точка входа на обособленную территорию (X, Y)
R	Установленное минимальное расстояние до предприятий розничной торговли, осуществляющих розничную продажу алкогольной продукции
R	Установленное минимальное расстояние до предприятий общественного питания, осуществляющих розничную продажу алкогольной продукции

						Объект: ФАП	
						Адрес: Тимашевский район, хут. Стринский, ул. Красная, 91 Б	
Изм.	Кол. уч	Лист № док.	№	Подп.	Дата	Система координат МСК-23 Система высот Балтийская	
							МБУ "Управление архитектуры и градостроительства"
Исп-тель	Полушкин а Ю.В.						

Приложение № 11  
к постановлению администрации  
муниципального образования  
Тимашевский район  
от 25.05.2023 № 768

«Приложение № 11

**УТВЕРЖДЕН**  
постановлением администрации  
муниципального образования  
Тимашевский район  
от 5 ноября 2019 г. № 1302  
(в редакции постановления  
администрации муниципального  
образования Тимашевский район  
от 25.05.2023 № 768 )

### ГРАНИЦЫ

прилегающих к некоторым организациям и (или) объектам территорий, на которых не допускается розничная продажа алкогольной продукции и розничная продажа алкогольной продукции при оказании услуг общественного питания на территории муниципального образования Тимашевский район

№ п/п	Наименование поселения	Установленное минимальное расстояние до предприятий розничной торговли, осуществляющих розничную продажу алкогольной продукции					
		к зданиям, строениям, сооружениям, помещениям, находящимся во владении и пользовании	к зданиям, строениям, сооружениям, помещениям, находящимся во владении и пользовании	к зданиям, строениям, сооружениям, помещениям, находящимся во владении и пользовании	к спортивным сооружениям, которые являются объектами недвижимости, и права на которые	к боевым позициям войск, полигонов, узлов связи, в расположении воинских частей,	к вокзалам, аэропортам, м



		образовательных организаций (за исключением организаций дополнительного образования, организаций дополнительного профессионального образования) м	пользовании организаций, осуществляющих обучение несовершеннолетних, м	юридических лиц независимо от организационно-правовой формы, и индивидуальных предпринимателей, осуществляющих в качестве основного (уставного) вида деятельности медицинскую деятельность или осуществляющих медицинскую деятельность наряду с основной (уставной) деятельностью на основании лицензии, выданной в порядке, установленном законодательством Российской Федерации, за исключением видов медицинской деятельности по перечню, утвержденному Правительством Российской Федерации, м	зарегистрированы в установленном порядке, м	на специальных технологических комплексах, в зданиях и сооружениях, предназначенных для управления войсками, размещения и хранения военной техники, военного имущества и оборудования, испытания вооружения, а также в зданиях и сооружениях производственных и научно-исследовательских организаций Вооруженных Сил Российской Федерации, других войск, воинских формирований и органов, обеспечивающих оборону и безопасность Российской Федерации, м		органами государственной власти субъектов Российской Федерации в порядке, установленном Правительством Российской Федерации, м
I	Тимашевское городское поселение Тимашевского района	100	30	30	30	30	30	30

2	Медведовское сельское поселение Тимашевского района	30	30	30	30	30	30	30
3	Роговское сельское поселение Тимашевского района	30	30	70	30	30	30	30
4	Дербентское сельское поселение Тимашевского района	50	50	50	50	100	50	50
5	Днепровское сельское поселение Тимашевского района	20	20	20	20	20	20	20
6	Новокорсунское сельское поселение Тимашевского района	35	35	35	35	35	35	35
7	Новоленинское сельское поселение Тимашевского района	50	50	50	50	50	50	50
8	Поселковое сельское поселение Тимашевского района	50	50	15	50	50	50	50
9	Сельское поселение Кубанец Тимашевского района	30	30	30	30	100	100	100

10	Незаймановское сельское поселение Тимашевского района	70	70	70	70	70	70	70
----	---	----	----	----	----	----	----	----

		Установленное минимальное расстояние до предприятий общественного питания, осуществляющих розничную продажу алкогольной продукции						
№ п/п	Наименование поселения	к зданиям, строениям, сооружениям, помещениям, находящимся во владении и пользовании образовательных организаций (за исключением организаций дополнительного образования, организаций дополнительного профессионального образования) м	к зданиям, строениям, сооружениям, помещениям, находящимся во владении и пользовании организаций, осуществляющих обучение несовершеннолетних, м	к зданиям, строениям, сооружениям, помещениям, находящимся во владении и пользовании юридических лиц независимо от организационно-правовой формы, и индивидуальных предпринимателей, осуществляющих в качестве основного (уставного) вида деятельности медицинскую деятельность или осуществляющих медицинскую деятельность наряду с основной (уставной) деятельностью на основании лицензии, выданной в порядке, установленном законодательством Российской Федерации, за исключением видов медицинской деятельности по	к спортивным сооружениям, которые являются объектами недвижимости, и права на которые зарегистрированы в установленном порядке, м	к боевым позициям войск, полигонов, узлов связи, в расположении воинских частей, на специальных технологических комплексах, в зданиях и сооружениях, предназначенных для управления войсками, размещения и хранения военной техники, военного имущества и оборудования, испытания вооружения, а также в зданиях и сооружениях производственных и научно-исследовательских организаций Вооруженных Сил Российской Федерации,	к вокзалам, аэропортам, м	к местам нахождения источников повышенной опасности, определяемым органами государственной власти субъектов Российской Федерации в порядке, установленном Правительством Российской Федерации, м

				перечню, утвержденному Правительством Российской Федерации, м		других войск, воинских формирований и органов, обеспечивающих оборону и безопасность Российской Федерации, м		
1	Тимашевское городское поселение Тимашевского района	50	30	30	30	30	30	30
2	Медведовское сельское поселение Тимашевского района	30	30	30	30	30	30	30
3	Роговское сельское поселение Тимашевского района	30	30	30	30	30	30	30
4	Дербентское сельское поселение Тимашевского района	50	50	50	50	100	50	50
5	Днепровское сельское поселение Тимашевского района	20	20	20	20	20	20	20
6	Новокорсунское сельское поселение Тимашевского района	20	20	20	20	20	20	20

7	Новоленинское сельское поселение Тимашевского района	20	20	20	20	20	20	20
8	Поселковое сельское поселение Тимашевского района	20	20	20	20	20	20	20
9	Сельское поселение Кубанец Тимашевского района	50	50	50	50	100	100	100
10	Незаймановское сельское поселение Тимашевского района	70	70	70	70	70	70	70

9  
».

Заместитель главы  
муниципального образования  
Тимашевский район



И.А. Скрипиль