

КОПИЯ

ПАСПОРТ

детского спортивного оборудования

СТОЙКА ФАСКЕТБОЛЬНАЯ

для детей от 6 до 14 лет

(006500)



СОДЕРЖАНИЕ

	стр.
1 Общие сведения об изделии _____	2
2 Общие технические данные и характеристики _____	2
3 Комплектность _____	2
4 Свидетельство о приемке _____	
5 Гарантии изготовителя _____	
6 Правила по безопасной эксплуатации _____	
7 Требования к поверхности игровой площадки _____	
8 Схема монтажа - приложение к паспорту _____	

М. начальника ОКС
Администрации МО
Иселковский район
Краснодарского края

КОПИЯ ПАСПОРТА

г. Санкт-Петербург

ПОДПИСЬ _____



1. ОБЩИЕ СВЕДЕНИЯ ОБ ИЗДЕЛИИ

- 1.1 Наименование: **Стойка баскетбольная (006500)**
 1.2 Название предприятия – «КСИЛ», г. Санкт-Петербург,
 изготовителя и адрес: **Светлановский проспект, 25**
 1.3 Заводской номер: № СБ - 133814
 1.4 Дата выпуска: 24.07.13
 1.5 Стойка баскетбольная (006500) со щитом и сеткой предназначена для спортивных игр с мячом детям и подросткам от 6 до 14 лет.

2. ОСНОВНЫЕ ТЕХНИЧЕСКИЕ ДАННЫЕ И ХАРАКТЕРИСТИКИ

2.1	Общий вес изделия (кг)	63
2.2	Размер изделия в плане (мм)	1 000 x 1 840
2.3	Максимальная высота от уровня земли (мм)	3 320

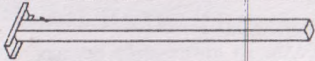
3. КОМПЛЕКТНОСТЬ

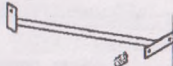
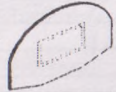
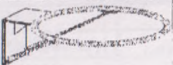
№	НАИМЕНОВАНИЕ	ВИД	КОЛ-ВО, Шт.	ПРИМЕЧАНИЕ
1	Стойка		1	
2	Консоль		1	
3	Ответная пластина консоли		1	
4	Раскосы консоли		2	Правый-1шт. Левый-1шт.
5	Щит баскетбольный		1	Стандартный.
6	Кольцо баскетбольное		1	
7	Крепёж		1	(вместе с сеткой)

4. СВИДЕТЕЛЬСТВО О ПРИЕМКЕ

Баскетбольная стойка (006500), заводской номер: № СБ - 133814

изготовлена в соответствии с ГОСТ Р 52169-2012, ГОСТ Р 52301-2004

и признана годной к эксплуатации.

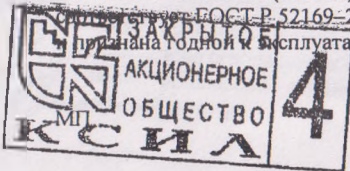

Дата выпуска: 24 июля 2013

Подпись:

[Handwritten signature]
2

5. ГАРАНТИИ ИЗГОТОВИТЕЛЯ

Предприятие-изготовитель гарантирует соответствие баскетбольной стойки (006500) заводской номер: № СБ - 133814 требованиям ГОСТов при соблюдении потребителем правил эксплуатации, монтажа, транспортирования и хранения.

Срок гарантии на изделие 12 месяцев со дня поставки.

При нарушении правил эксплуатации завод-изготовитель ответственности не несет за выход из строя отдельных сборных элементов.

Гарантия завода-изготовителя не распространяется на механические повреждения, полученные вследствие транспортировки или неправильной установки изделия, а также вандализма.

6. ПРАВИЛА ПО БЕЗОПАСНОЙ ЭКСПЛУАТАЦИИ

6.1 Баскетбольные стойки предназначены для проведения спортивных игр с мячом и для приобретения навыков игры в баскетбол детьми и подростками в возрасте от 6 до 14 лет.

6.2 Запрещается висеть на кольцах

7. ТРЕБОВАНИЯ К ПОВЕРХНОСТИ ИГРОВОЙ ПЛОЩАДКИ.

Поверхность должна быть свободна от каких-либо острых, заточенных частей или опасных выступов.

Материалы с плохим смягчающим свойством приземления должны использоваться только вне области приземления.

Под всем оборудованием игровой площадки с высотой свободного падения:

а) более чем 600 мм, должна быть поверхность, смягчающая приземление по всей области;

б) менее чем 600 мм, должна иметь несколько свойств, смягчающих приземление, но не требующих испытаний (разрыхленная почва и дерн).

Пример:

Материал	Размер	Толщ. слоя, мм.	Выс. площ. Менее
Разрыхл.зем.дерн.	-	-	1м.
Мульча	20-80мм	300	2м.
Кора дерева	5-30мм.	300	3м.
Песок	0,1-2мм.	300	3м.
Гравий	2-8мм.	300	3м.
Мягкие резинов.	На жесткой повер	40 (плитка)	1,1м.
Покрyтия	На гравии	40 (плитка)	1,6м

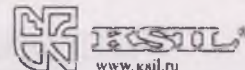

www.kail.ru
Svetlanovskiy pr., 25, St. Petersburg, Russia 194223
Светлановский пр., 25, С.-Петербург, РФ 194223
Тел: +7(812) 552 62 09 Факс: +7(812) 552 88 48

006500 Basketball pole
006500 Стойка баскетбольная

Page: 1(1)
(Страница)

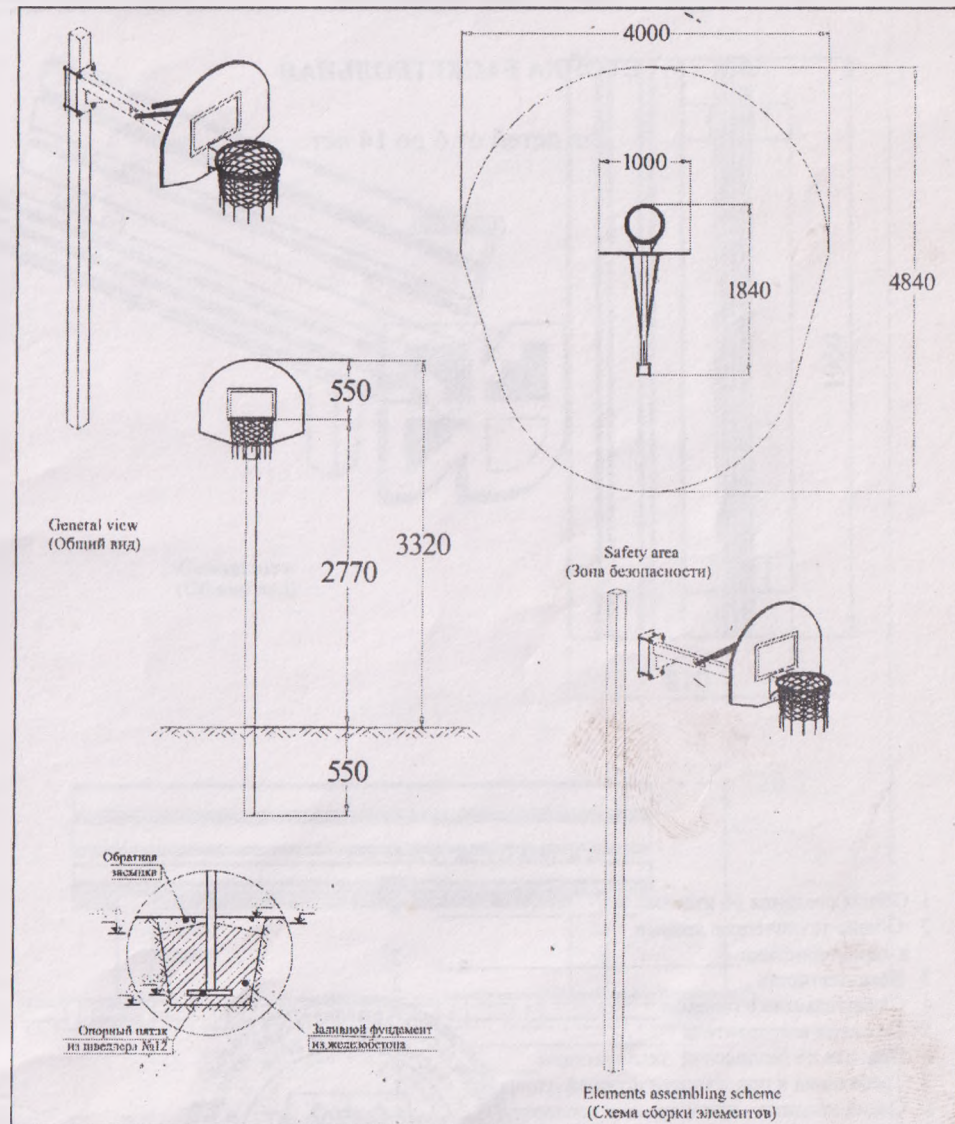

Packer (упаковщик)	Date (дата)
	No.

5. ГАРАНТИИ ИЗГОТОВИТЕЛЯ

Предприятие-изготовитель гарантирует соответствие дивана (002105), заводской № Д - 172010 требованиям ТУ при соблюдении потребителем правил эксплуатации, транспортировки, хранения и установки.

Срок гарантии на изделие 12 месяцев.

При нарушении правил эксплуатации завод-изготовитель не несет ответственности за выход из строя отдельных сборных элементов.

Гарантия завода-изготовителя не распространяется:

1. На механические повреждения, полученные вследствие неправильной транспортировки или разгрузки, а также неправильной установки изделия.
2. На вандализм.
3. На естественный износ и изменение природной структуры деревянных элементов (сучки и трещины), не мешающие нормальной эксплуатации изделия.

6. ПРАВИЛА ПО ЭКСПЛУАТАЦИИ

- 6.1. Диван предназначен для отдыха на открытом воздухе (в зонах отдыха).
- 6.2. Запрещается царапать острыми предметами окрашенную поверхность деревянных элементов дивана.
- 6.3. Владелец должен производить регулярный визуальный осмотр. Если во время осмотра обнаружатся какие-то поломки, то они должны быть немедленно устранены во избежание травм.

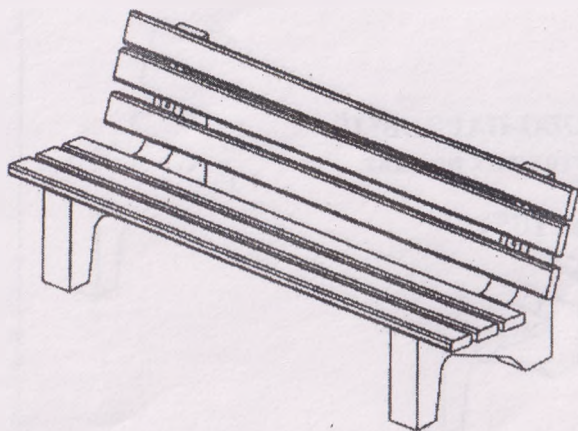

General view
 (Общий вид)

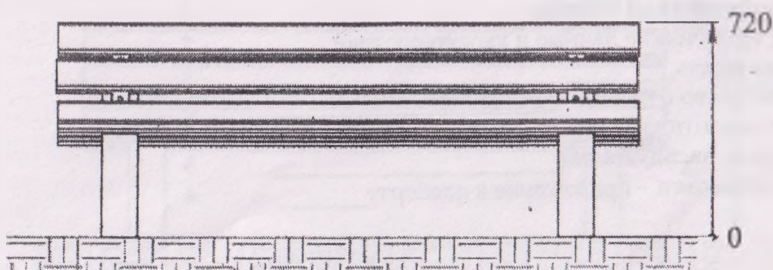
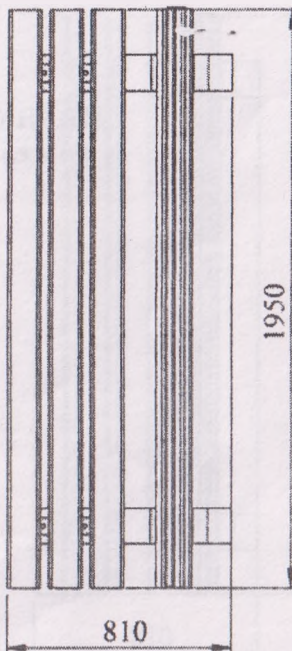

The equipment mounting plan
 (Схема монтажа оборудования)

Раскет (Упаковщик)

Дата (Дата)

No.

ПАСПОРТ
на садово-парковую мебель

ДИВАН САДОВО-ПАРКОВЫЙ
на железобетонных ножках

(002105)

СОДЕРЖАНИЕ:

1.	Общие сведения об изделии _____	2
2.	Общие технические данные и характеристики _____	2
3.	Комплектность _____	2
4.	Свидетельство о приемке _____	2
5.	Гарантии изготовителя _____	3
6.	Правила по эксплуатации _____	3
7.	Схема установки – приложение к паспорту _____	4

начальника ОЖС
ИСТРАЦИИ МС
КОВСКИЙ РАЙОН
ИДАРСКОГО КРАЯ



КРАСНОДАРСКОГО КРАЯ

ПОДПИСЬ _____



1. ОБЩИЕ СВЕДЕНИЯ ОБ ИЗДЕЛИИ

- 1.1 Наименование: Диван на ж/б ножках (002105)
1.2 Название предприятия –изготовителя и адрес: «КСИЛЬ», г. Санкт-Петербург,
Светлановский пр., 25
1.3 Заводской номер: № Д - 172010
1.4 Дата выпуска: 16.10.13
1.5 Диван (002105) предназначен для отдыха на открытом воздухе (зона отдыха).

2. ОСНОВНЫЕ ТЕХНИЧЕСКИЕ ДАННЫЕ И ХАРАКТЕРИСТИКИ

2.1	Общий вес изделия (кг)	159
2.2	Размер изделия в плане (мм)	1 950 x 810
2.3	Максимальная высота от уровня земли (мм)	720

3. КОМПЛЕКТНОСТЬ

№ п/п	Наименование элемента	Вид	Кол-во (шт.)	Примечание
1	Железобетонная ножка (окр.)		2	
2	Сидение и спинка в сборе		2	
3	Крепеж		1 комплект	

4. СВИДЕТЕЛЬСТВО О ПРИЕМКЕ

Диван (002105), заводской номер № Д - 172010 соответствует техническим условиям ТУ 536101-003-50003558-2003, ТУ 5893-002-50003558-2003 и признан годным к эксплуатации.

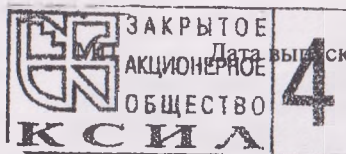

Подпись:



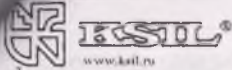

Sveitanovskiy pr., 25, St. Petersburg, Russia 194223
 Светлановский пр., 25, С.-Петербург, РФ 194223
 ☎ +7(812) 552 62 09 ☎ +7(812) 552 88 48

004241 Sandbox
 004241 Песочница

Page: 1(1)
 (Страница)

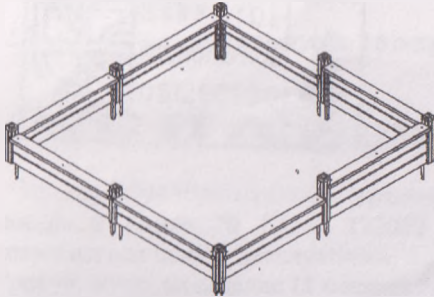

General view
 (Общий вид)

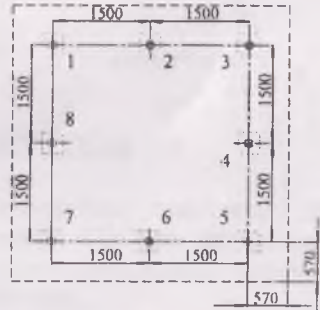

Scheme of the post placing with foundations
 (Схема расположения фундаментов со стойками)

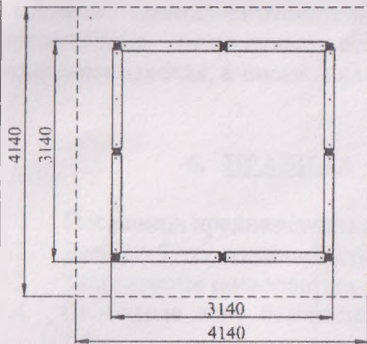

Safety area
 (Зона безопасности)

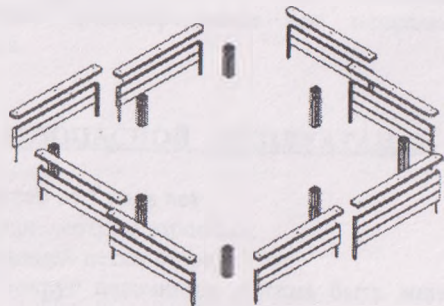

Elements assembling sandbox
 (Общая схема сборки элементов комплекса)

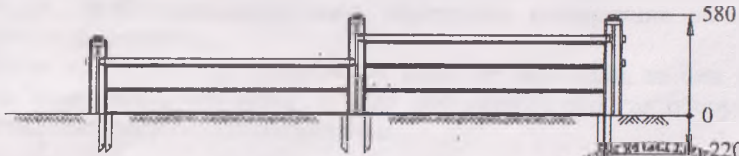

The equipment mounting plan
 (Схема монтажа оборудования)

Packer (Упаковщик)

Date (Дата)
No.

Зам. начальника ОКС
 Администрации МС
 Выселковский район
 Краснодарского края

ПОДПИСЬ



Faint, illegible text at the top of the page, possibly a header or title.

Second line of faint, illegible text.

Third line of faint, illegible text.

Fourth line of faint, illegible text.

Fifth line of faint, illegible text.

Sixth line of faint, illegible text.

Seventh line of faint, illegible text.

Eighth line of faint, illegible text.

Ninth line of faint, illegible text.

Tenth line of faint, illegible text.

Eleventh line of faint, illegible text.

Twelfth line of faint, illegible text.

4. СВИДЕТЕЛЬСТВО О ПРИЕМКЕ

Песочница (004241), заводской номер № ПС - 172020 соответствует ГОСТ Р 52169-2012, ГОСТ Р 52301-2004 и признана годной к эксплуатации.

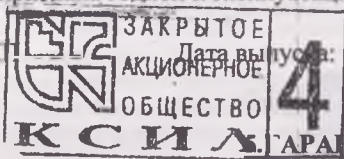

Дата выпуска: 16 октября 2013

Подпись:

Предприятие-изготовитель гарантирует соответствие песочницы (004241) заводской номер № ПС - 172020 требованиям ГОСТов при соблюдении потребителем правил эксплуатации, монтажа, транспортирования и хранения. Срок гарантии на изделие 12 месяцев со дня поставки. При нарушении правил эксплуатации завод-изготовитель ответственности не несет за выход из строя отдельных сборных элементов. Гарантия завода-изготовителя не распространяется на механические повреждения, полученные вследствие транспортировки или неправильной установки изделия, а также вандализма.

6. ПРАВИЛА ПО БЕЗОПАСНОЙ ЭКСПЛУАТАЦИИ

- 6.1 Песочница предназначена для детей от 1 года лет.
- 6.2 Дети до 7 лет должны быть под присмотром взрослых.
- 6.3 Запрещается пользоваться песочницей детям старше 7 лет.
- 6.4 Свободная зона безопасности вокруг песочницы должна быть минимум 1,0м.
- 6.5 Песочница используется на детских площадках без постоянного наблюдения взрослых. Поэтому в целях безопасной эксплуатации, владелец должен производить регулярный визуальный осмотр. При ежедневном осмотре. Необходимо обследовать деревянные конструкции на износ, а также узлы крепления.
- 6.6 Если во время осмотра обнаружатся какие-то неполадки, то они должны быть немедленно устранены, а если это невозможно, то оборудование должно быть закрыто для пользования.

7. ТРЕБОВАНИЯ К ПОВЕРХНОСТИ ИГРОВОЙ ПЛОЩАДКИ

Поверхность должна быть свободна от каких-либо острых, заточенных частей или опасных выступов.

Материалы с плохим смягчающим свойством приземления должны использоваться только вне области приземления.

Под всем оборудованием игровой площадки с высотой свободного падения:

а) более чем 600 мм, должна быть поверхность, смягчающая приземление по всей области;

б) менее чем 600 мм. должна иметь несколько свойств, смягчающих приземление, но не требующих испытаний (разрыхленная почва и дерн).

Пример:

<u>Материал</u>	<u>Размер</u>	<u>Толщ. слоя. мм.</u>	<u>Выс. площ.</u> <u>Менее</u>
Разрыхл.зем.дерн.	-	-	1м.
Мульча	20-80мм	300	2м.
Кора дерева	5-30мм.	300	3м.
Песок	0,2-2мм.	300	3м.
Гравий	2-8мм.	300	3м.
Мягкие резинов.	На жесткой повер	40 (плитка)	1,1м.
Покрытия	На гравии	40 (плитка)	1,6м

КОПИЯ

ПАСПОРТ
Детского игрового оборудования

ПЕСОЧНИЦА

(004241)



СОДЕРЖАНИЕ

1 Общие сведения об изделии _____	2
2 Общие технические данные и характеристики _____	2
3 Комплектность _____	2
4 Свидетельство о приемке _____	3
5 Гарантии изготовителя _____	3
6 Правила по безопасной эксплуатации _____	3
7 Требования к поверхности игровой площадки _____	3
8 Схема монтажа - приложение к паспорту _____	5

Зам. начальника ОКС
Администрации ИС
Выселковский район
Краснодарского края

г. Санкт-Петербург





1. ОБЩИЕ СВЕДЕНИЯ ОБ ИЗДЕЛИИ

- 1.1 Наименование: песочница (004241)
1.2 Название предприятия-изготовителя и адрес: «КСИЛ», г. Санкт-Петербург,
Светлановский проспект, 25
1.3 Заводской номер: № ПС - 172020
1.4 Дата выпуска: 16.10.13
1.5 Песочница (004241) предназначена для детей от 1 года.

2. ОСНОВНЫЕ ТЕХНИЧЕСКИЕ ДАННЫЕ И ХАРАКТЕРИСТИКИ

2.1	Общий вес изделия (кг)	136,80000000000001
2.2	Размер изделия в плане (мм)	3 140 x 3 140
2.3	Максимальная высота от уровня земли (мм)	580

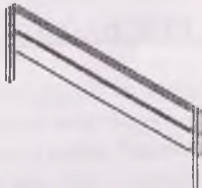
3. КОМПЛЕКТНОСТЬ

№	НАИМЕНОВАНИЕ	ВИД	КОЛ-ВО, Шт.	ПРИМЕЧАНИЕ
1	Бортовые доски на уголках		6	L=1400мм.
2	Бортовые доски на уголках		2	L=1400мм.
3	Накрывочные доски		8	L=1440мм.
4	Столбы		8	
5	Крепеж		1	

5. ГАРАНТИИ ИЗГОТОВИТЕЛЯ

Предприятие-изготовитель гарантирует соответствие изделия «Качалка - балансир «Малая» (004102), заводской номер: № КБ - 172017 требованиям ГОСТов при соблюдении потребителем правил эксплуатации, монтажа, транспортировки и хранения.

Срок гарантии на изделие 12 месяцев со дня поставки.

При нарушении правил эксплуатации завод-изготовитель ответственности не несет за выход из строя отдельных сборных элементов.

Гарантия завода-изготовителя не распространяется на механические повреждения, полученные вследствие транспортировки или неправильной установки изделия, а также вандализма.

6. ПРАВИЛА ПО БЕЗОПАСНОЙ ЭКСПЛУАТАЦИИ.

6.1. Запрещается пользоваться качалкой - балансир детям до 3 лет.

6.2. Качаясь на качалке - балансир, необходимо держаться за поручень.

6.3. Запрещается качаться на качалке - балансир более 2-х детей.

6.4. Запрещается хождение по доске качалки - балансир и использование ее в других целях.

6.5. Свободная зона безопасности составляет 1,5 м в каждую сторону от проекции качалки-балансир.

7. ТРЕБОВАНИЯ К ПОВЕРХНОСТИ ИГРОВОЙ ПЛОЩАДКИ.

Поверхность должна быть свободна от каких-либо острых, заточенных частей или опасных выступов.

Материалы с плохим смягчающим свойством приземления должны использоваться только вне области приземления.

Под всем оборудованием игровой площадки с высотой свободного падения:

а) более чем 600 мм: должна быть поверхность, смягчающая приземление по всей области;

б) менее чем 600 мм: должна иметь несколько свойств, смягчающих приземление, но не требующих испытаний (разрыхленная почва и дерн).

Пример:

<u>Материал</u>	<u>размер</u>	<u>Толщ. слоя. мм.</u>	<u>Выс. площ. Менее</u>
Разрыхл.зем.дерн.	-	-	1м.
Мульча	20-80мм	300	2м.
Кора дерева	5-30мм.	300	3м.
Песок	0,2-2мм.	300	3м.
Гравий	2-8мм.	300	3м.
Мягкие резинов.	На жесткой повер	40 (плитка)	1,1м.
Покртия	на грани	40 (плитка)	1,6м

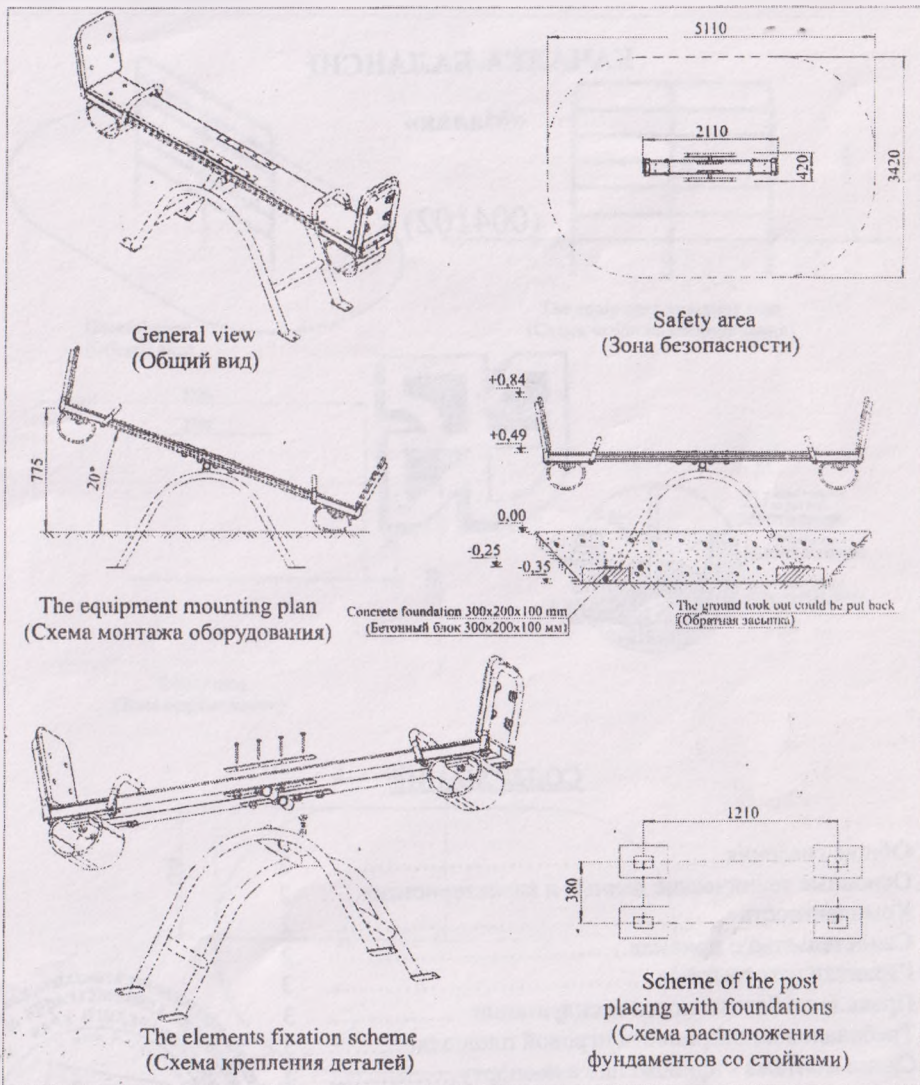

Packet (упаковщик)

Date (дата)	
No.	

КОПИЯ

ПАСПОРТ

Детского игрового оборудования

КАЧАЛКА-БАЛАНСИР

«Малая»

(004102)



СОДЕРЖАНИЕ

1. Общие сведения.....	2
2. Основные технические данные и характеристики.....	2
3. Комплектность.....	2
4. Свидетельство о приемке.....	2
5. Гарантии изготовителя.....	3
6. Правила по безопасности эксплуатации.....	3
7. Требования к поверхности игровой площадке.....	3
8. Схема монтажа - приложение к паспорту.....	4

Зам. начальника ОКС
Администрации МО
Выселховский район
Краснодарского края

г. Санкт-Петербург



1. ОБЩИЕ СВЕДЕНИЯ ОБ ИЗДЕЛИИ

- 1.1 Наименование: качалка-балансир «Малая» (004102)
1.2 Название предприятия – «КСИЛ», г. СПб
изготовителя и адрес: Светлановский проспект, 25
1.3 Заводской номер: № КБ - 172017
1.4 Дата выпуска: 16.10.13
1.5 Качалка-балансир предназначена для качания детей и подростков в возрасте от 3 до 12 лет.

2. ОСНОВНЫЕ ТЕХНИЧЕСКИЕ ДАННЫЕ И ХАРАКТЕРИСТИКИ

2.1	Общий вес изделия (кг)	44
2.2	Размер изделия в плане (мм)	2 110 x 420
2.3	Максимальная высота от уровня земли (мм)	840

3. КОМПЛЕКТНОСТЬ

№	НАИМЕНОВАНИЕ	ВИД	КОЛ-ВО, Шт.	ПРИМЕЧАНИЕ
1	Доска с сидениями, спинками и отбойниками		1	L-2000мм.
2	Рама		1	
3	Верхняя пластина		2	С 4-мя отверстиями
4	Нижняя пластина (с металлическими цилиндрами)		2	С 4-мя отверстиями
5	Крепёж		1	

4. СВИДЕТЕЛЬСТВО О ПРИЕМКЕ

Качалка-балансир «Малая» (004102), заводской номер № КБ - 172017 соответствует ГОСТ Р 52299-2004, ГОСТ Р 52169-2012, ГОСТ Р 52301-2004 и признана годной к эксплуатации.



Дата выпуска: 16 октября 2013

Подпись:

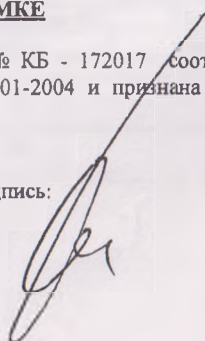

6. ПРАВИЛА ПО БЕЗОПАСНОЙ ЭКСПЛУАТАЦИИ

- 6.1 Шведская стенка (двойная) предназначена для физического развития детей от 5 до 12 лет.
- 6.2 Запрещается забираться наверх и ходить по шведской стенке в тот момент, когда кто-то передвигается по ней снизу.
- 6.3 Свободная зона безопасности вокруг шведской стенки должна быть минимум 1,5 м.
- 6.4 В целях безопасной эксплуатации, владелец должен производить регулярный визуальный осмотр.

Если во время осмотра обнаружатся какие-то неполадки, то они должны быть немедленно устранены, а если это невозможно, то оборудование должно быть закрыто для пользования.

7. ТРЕБОВАНИЯ К ПОВЕРХНОСТИ ИГРОВОЙ ПЛОЩАДКИ

Поверхность должна быть свободна от каких-либо острых, заточенных частей или опасных выступов.

Материалы с плохим смягчающим свойством приземления должны использоваться только вне области приземления.

Под всем оборудованием игровой площадки с высотой свободного падения:

а) более чем 600 мм: должна быть поверхность, смягчающая приземление по всей области;

б) менее чем 600 мм: должна иметь несколько свойств, смягчающих приземление, но не требующих испытаний (разрыхленная почва и дерн).

Пример:

Материал	Размер	Толщ. слоя, мм.	Выс. площ. Менее
Разрыхл.зем. дерн.	-	-	1м.
Мульча	20-80мм	300	2м.
Кора дерева	5-30мм.	300	3м.
Песок	0,2-2мм.	300	3м.
Гравий	2-8мм.	300	3м.
Мягкие резинов.	На жесткой повер	40 (плитка)	1,1м.
Покрyтия	На гравии	40 (плитка)	1,6м

006727/002

006727/002 Шведская стенка (двойная)

Page: 1(1)

(Страница)

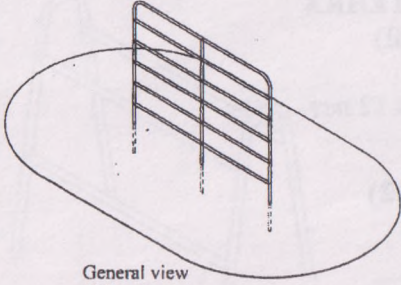

General view
(Общий вид)

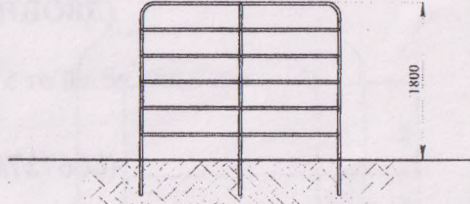

The equipment mounting plan
(Схема монтажа оборудования)

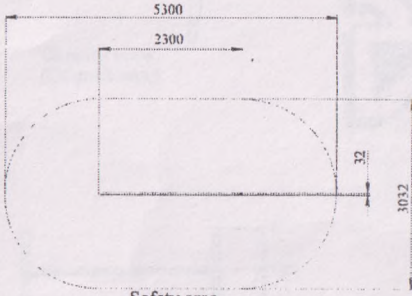

Safety area
(Зона безопасности)

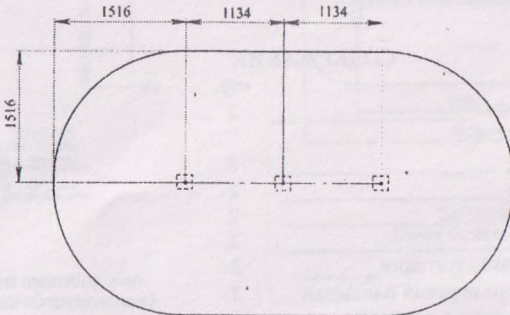
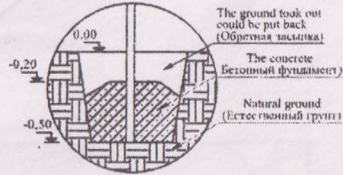

Scheme of the post placing with foundations
(Схема расположения фундаментов со стойками)

Packer (упаковщик)

Date (дата)

No.

КОПИЯ

ПАСПОРТ
детского спортивного оборудования

ШВЕДСКАЯ СТЕНКА
(ДВОЙНАЯ)

для детей от 5 до 12 лет

(006727/002)



СОДЕРЖАНИЕ

	стр.
1 Общие сведения об изделии _____	2
2 Общие технические данные и характеристики _____	2
3 Комплектность _____	2
4 Свидетельство о приемке _____	2
5 Гарантии изготовителя _____	2
6 Правила по безопасной эксплуатации _____	3
7 Требования к поверхности игровой площадки _____	3
8 Схема монтажа - приложение к паспорту	4

Зам. начальника ОКС
Администрации ИС
Выселковский район
Краснодарского края

г. Санкт-Петербург

КОПИЯ ВЕРНА

ПОДПИСЬ

[Handwritten signature]
С. Г. М. В. С. П.

1. ОБЩИЕ СВЕДЕНИЯ ОБ ИЗДЕЛИИ

- 1.1 Наименование: Шведская стенка (двойная) (006727/002)
1.2 Название предприятия- изготовителя и адрес: «КСИЛ», г. Санкт-Петербург,
Светлановский проспект, 25
1.3 Заводской номер: № ЛИ – 172030
1.4 Дата выпуска: 16.10.13
1.5 Шведская стенка (двойная) (006727/002) предназначена для детей от 5 до 12 лет.

2. ОСНОВНЫЕ ТЕХНИЧЕСКИЕ ДАННЫЕ И ХАРАКТЕРИСТИКИ

2.1	Общий вес изделия (кг)	
2.2	Размер изделия в плане (мм)	2 300 x 32
2.3	Максимальная высота от уровня земли (мм)	1 800

3. КОМПЛЕКТНОСТЬ

№	НАИМЕНОВАНИЕ	ВИД	КОЛ-ВО, Шт.	ПРИМЕЧАНИЕ
1	Металлический каркас		1	

4. СВИДЕТЕЛЬСТВО О ПРИЕМКЕ

Шведская стенка (двойная) (006727/002), заводской номер: № ЛИ - 172030 соответствует ГОСТ Р 52169–2012, ГОСТ Р 52301-2004 и признана годной к эксплуатации.



Дата выпуска: 16 октября 2013 Подпись: 

5. ГАРАНТИИ ИЗГОТОВИТЕЛЯ

Предприятие-изготовитель гарантирует соответствие лиана большая (006727/002), заводской номер: № ЛИ - 172030 требованиям ГОСТов при соблюдении потребителем правил эксплуатации, монтажа, транспортирования и хранения.

Срок гарантии на изделие 12 месяцев со дня поставки.

При нарушении правил эксплуатации завод-изготовитель ответственности не несет за выход из строя отдельных сборных элементов.

Гарантия завода-изготовителя не распространяется на механические повреждения, полученные вследствие транспортировки или неправильной установки изделия, а также вандализма.

Гарантия завода-изготовителя не распространяется на механические повреждения, полученные вследствие транспортировки или неправильной установки изделия, а также вандализма.

6. ПРАВИЛА ПО БЕЗОПАСНОЙ ЭКСПЛУАТАЦИИ

- 6.1 Стойка для чистки ковров предназначена для использования в хозяйственных целях.
- 6.2 Свободная зона безопасности вокруг рамы должна быть минимум 1 м
- 6.3. В целях безопасной эксплуатации, владелец должен производить регулярный визуальный осмотр.
- 6.4. Если во время осмотра обнаружатся какие-то неполадки, то они должны быть немедленно устранены, а если это невозможно, то оборудование должно быть закрыто для пользования.



www.kstil.ru

SvetlanoVsky pr., 25, St. Petersburg, Russia 194223
 Светлановский пр., 25, С.-Петербург, РФ 194223
 +7(812) 552 62 09 +7(812) 552 88 48

006716/001 Rack Carpet
 006716/001 Стойка для ковров

Page: 1(1)
 (Страница)

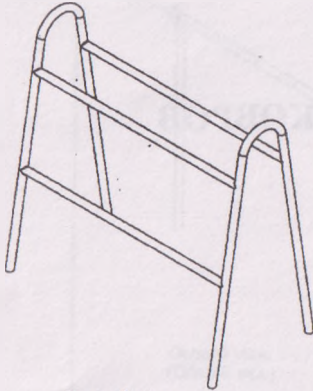

General view
 (Общий вид)

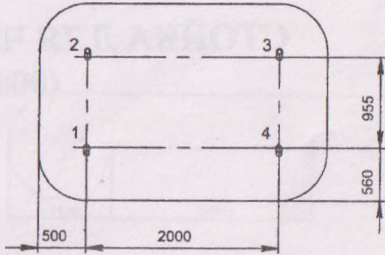

Scheme of the post placing with foundations
 (Схема расположения фундаментов со стойками)

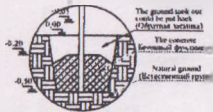
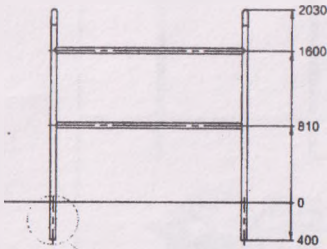

The equipment mounting plan
 (Схема монтажа оборудования)

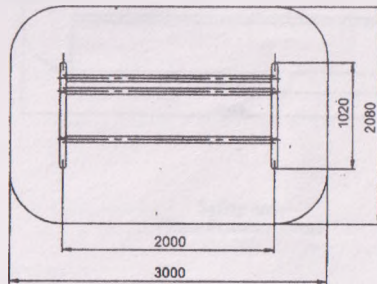

Safety area
 (Зона безопасности)

Packer (Упаковщик)

Date (Дата)

No.

КОПИЯ

ПАСПОРТ

СТОЙКА ДЛЯ ЧИСТКИ КОВРОВ
(006716/001)



г. Санкт-Петербург

Зам. начальника ОКС
Администрации МО
Выселковский район
Краснодарского края



Если во время осмотра обнаружатся какие-то неполадки, то они должны быть немедленно устранены, а если это невозможно, то оборудование должно быть закрыто для пользования.

6. ТРЕБОВАНИЯ К ПОВЕРХНОСТИ ИГРОВОЙ ПЛОЩАДКИ.

Поверхность должна быть свободна от каких-либо острых, заточенных частей или опасных выступов.

Материалы с плохим смягчающим свойством приземления должны использоваться только вне области приземления.

Под всем оборудованном игровой площадки с высотой свободного падения:

а) более чем 600 мм, должна быть поверхность, смягчающая приземление по всей области;

б) менее чем 600 мм, должна иметь несколько свойств, смягчающих приземление, но не требующих испытаний (разрыхленная почва и дерн).

Пример:

<u>Материал</u>	<u>Размер</u>	<u>Толщ. слоя, мм.</u>	<u>Выс. площ. Менее</u>
Разрыхл.зем.дерн.	-	-	1м.
Мульча	20-80мм	300	2м.
Кора дерева	5-30мм.	300	3м.
Песок	0,2-2мм.	300	3м.
Гравий	2-8мм.	300	3м.
Мягкие резинов.	На жесткой повер	40 (плитка)	1,1м.
Покртия	На гравии	40 (плитка)	1,6м

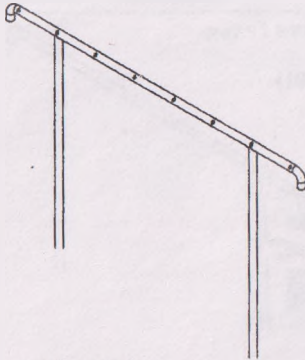
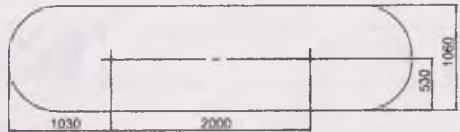
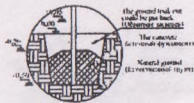
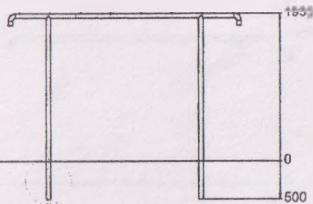
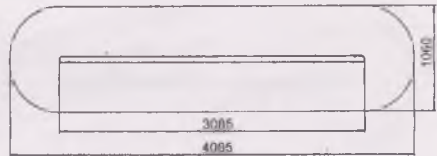
 General view
 (Общий вид)

 Scheme of the post placing with foundations
 (Схема расположения фундаментов со стойками)

 The equipment mounting plan
 (Схема монтажа оборудования)

 Safety area
 (Зона безопасности)

Packer (Упаковщик)

Date (Дата)

No.

КОПИЯ

ПАСПОРТ

Стойка для сушки белья
(006715/001)



- 1.1 Наименование стойка для сушки белья (006715/001)
- 1.2 Название предприятия-изготовителя и адрес «КСИЛ», г. СПб
Светлановский проспект, 25
- 1.3 Заводской номер- 172025
- 1.4 Дата выпуска 16.10.13
- 1.5 Стойка для сушки белья (006715/001)

2. ОСНОВНЫЕ ТЕХНИЧЕСКИЕ ДАННЫЕ И ХАРАКТЕРИСТИКИ

- 2.1 Размеры в плане _____ 3065 мм.
- 2.1 Высота стоек _____ 1930 мм.
- 2.3 Общий вес стойки(006715/001) _____ тн.

3. СВИДЕТЕЛЬСТВО О ПРИЕМКЕ

Стойка (006715/001), заводской номер 172025
соответствует ГОСТу 52169-2003, ГОСТу 52301-2004 и признан годным к

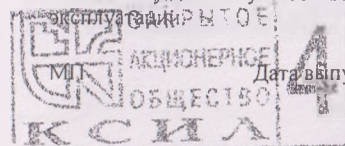

Дата выпуска 16.10.13

Подпись:

4. ГАРАНТИИ ИЗГОТОВИТЕЛЯ

Предприятие-изготовитель гарантирует соответствие стойки (006715/001) заводской номер 172025 требованиям ГОСТов при соблюдении потребителем правил эксплуатации, монтажа, транспортирования и хранения. Срок гарантии на изделие 12 месяцев со дня поставки. При нарушении правил эксплуатации завод-изготовитель ответственности не несет за выход из строя отдельных сборных элементов. Гарантия завода-изготовителя не распространяется на механические повреждения, полученные вследствие транспортировки или неправильной установки изделия, а также вандализма.

5. ПРАВИЛА ПО БЕЗОПАСНОЙ ЭКСПЛУАТАЦИИ

- 1 Стойка для сушки белья предназначена для сушки белья
- 2 Свободная зона безопасности вокруг сушки белья должна быть минимум 1,5м.
- 3 В целях безопасной эксплуатации, владелец должен производить регулярный визуальный осмотр.

СОДЕРЖАНИЕ

	стр.
1 Общие сведения об изделии _____	2
2 Общие технические данные и характеристики _____	2
3 Свидетельство о приемке _____	2
4 Гарантии изготовителя _____	3
5 Правила по безопасной эксплуатации _____	3
6 Требования к поверхности игровой площадки _____	3
7 Схема монтажа - приложение к паспорту _____	4

г. Санкт-Петербург

1. ОБЩИЕ СВЕДЕНИЯ ОБ ИЗДЕЛИИ

Зам. начальника ОКБ
Администрации МО
Выселковский район
Краснодарского края

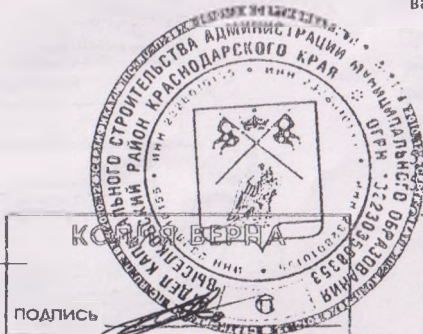

Если во время осмотра обнаружатся какие-то неполадки, то они должны быть немедленно устранены, а если это невозможно, то оборудование должно быть закрыто для пользования.

6. ТРЕБОВАНИЯ К ПОВЕРХНОСТИ ИГРОВОЙ ПЛОЩАДКИ.

Поверхность должна быть свободна от каких-либо острых, затупленных частей или опасных выступов.

Материалы с плохим смягчающим свойством приземления должны использоваться только вне области приземления.

Под всем оборудованием игровой площадки с высотой свободного падения:

а) более чем 600 мм, должна быть поверхность, смягчающая приземление по всей области;

б) менее чем 600 мм, должна иметь несколько свойств, смягчающих приземление, но не требующих испытаний (разрыхленная почва и дерн).

Пример:

Материал	Размер	Толщ. слоя, мм.	Выс. площ. Менее
Разрыхл.зем. дерн.	-	-	1м.
Мульча	20-80мм	300	2м.
Кора дерева	5-30мм.	300	3м.
Песок	0,2-2мм.	300	3м.
Гравий	2-8мм.	300	3м.
Мягкие резинов.	На жесткой повер	40 (плитка)	1,1м.
Покрытия	На гравии	40 (плитка)	1,6м



www.kstal.ru
 Svetlanovskiy pr., 25, St. Petersburg, Russia 194223
 Светлановский пр., 25, С.-Петербург, РФ 194223
 +7(812) 552 62 09 +7(812) 552 88 48

006715* Rack for drying clothes
 006715* Стойка для сушки белья

Page: 1(1)
 (Страница)

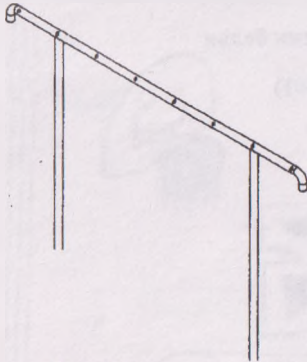

General view
 (Общий вид)

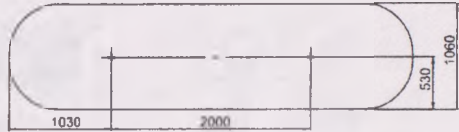

Scheme of the post placing with foundations
 (Схема расположения фундамента со стойками)

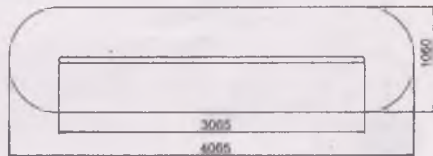
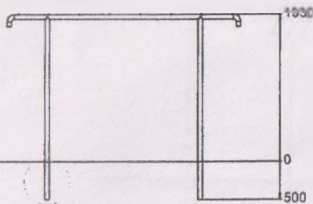

Safety area
 (Зона безопасности)

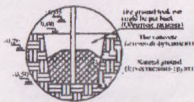

The equipment mounting plan
 (Схема монтажа оборудования)

Packer (Упаковщик)

Date (Дата)	
No.	